



Composições Analíticas com Preço Unitário

		Composições Principais		Und	Quant.	Valor Unit	Total	
2.1	Código Banco	Descrição	Tipo	Un	1,0000000	337,56	337,56	
Composição	05-MSD Próprio	AQUISIÇÃO E INSTALAÇÃO DE RESERVATÓRIO DE POLIETILENO, C/CAP, 310 LITROS, INCLUINDO INSTALAÇÕES EM PVC RÍGIDO SOLDÁVEL DE ALIMENTAÇÃO, DISTRIBUIÇÃO, EXTRAVASOR, TORNEIRA DE BOIA, REGISTROS E CONEXÕES EM PVC DE 1 1/2"	ASTU - ASSENTAMENTO DE TUBOS E PECAS					
Composição Auxiliar	86267 SINAPI	ENCANADOR OU BOMBEIRO HIDRÁULICO COM ENCARGOS COMPLEMENTARES	SEDI - SERVIÇOS DIVERSOS	H	1,0000000	18,26	18,26	
Composição Auxiliar	88316 SINAPI	SERVENTE COM ENCARGOS COMPLEMENTARES	SEDI - SERVIÇOS DIVERSOS	H	1,0000000	14,47	14,47	
Composição Auxiliar	00003146 SINAPI	FITA VEDA ROSCA EM ROLOS DE 18 MM X 10 MIL X 01	Material	UN	1,0000000	3,71	3,71	
Resumo	4950 ORSE	Caixa de água de polietileno alta densidade, cilíndrica, 310 Litros	Material	UN	1,0000000	219,80	219,80	
Resumo	7400095 SINAPI	ADAPTADOR PVC SOLDÁVEL, COM FLANGE E ANEL DE VEDAÇÃO, 20 MM X 1 1/2", PARA CAIXA D'ÁGUA	Material	UN	1,0000000	13,64	13,64	
Resumo	00000896 SINAPI	ADAPTADOR PVC SOLDÁVEL, COM FLANGE E ANEL DE VEDAÇÃO, 25 MM X 1 1/2", PARA CAIXA D'ÁGUA	Material	UN	1,0000000	14,83	14,83	
Resumo	00000099 SINAPI	ADAPTADOR PVC SOLDÁVEL, COM FLANGE E ANEL DE VEDAÇÃO, 50 MM X 1 1/2", PARA CAIXA D'ÁGUA	Material	UN	1,0000000	21,57	21,57	
Resumo	00010498 SINAPI	MASSA PARA VIDRO	Material	KG	0,1000000	11,98	11,98	
			MO sem LS =>	14,66	LS =>	12,30	MO com LS =>	26,96
			Valor do BDI =>	84,39			Valor com BDI =>	421,95
6.1	Código Banco	Descrição	Tipo	Und	Quant.	Valor Unit	Total	
Composição	06-MSD Próprio	ALVENARIA EM TIJOLOS CERAMICO FURADO 10X20X20CM, 1/2 VEZ, ASSENTADO EM ARGAMASSA 1:4 (CIMENTO E AREIA)	PARE - PAREDES/PAINÉIS	m²	1,0000000	57,86	57,86	
Composição Auxiliar	86309 SINAPI	PEDREIRO COM ENCARGOS COMPLEMENTARES	SEDI - SERVIÇOS DIVERSOS	H	1,0000000	18,87	18,87	
Composição Auxiliar	88316 SINAPI	SERVENTE COM ENCARGOS COMPLEMENTARES	SEDI - SERVIÇOS DIVERSOS	H	1,0000000	14,47	14,47	
Composição Auxiliar	00001379 SINAPI	CIMENTO PORTLAND COMPOSTO CP II-32	Material	KG	5,0000000	0,89	4,45	
Resumo	00006081 SINAPI	ARGILA OU BARRO PARA ATERRO/REATERRO (COM TRANSPORTE ATÉ 10 KM)	Material	m³	0,0600000	77,96	4,67	
Resumo	00007267 SINAPI	BLOCO CERAMICO / TUOLO VAZADO PARA ALVENARIA DE VEDAÇÃO, 6 FUROS NA HORIZONTAL, 9 X 14 X 19 CM, (L X A X C)	Material	UN	20,0000000	0,77	15,40	
			MO sem LS =>	14,68	LS =>	12,32	MO com LS =>	27,00
			Valor do BDI =>	14,46			Valor com BDI =>	72,32





CNPJ nº 06.138.911/0001-66

ANEXO IV

1 - Nome do Órgão ou Entidade Conveniente, conforme contido no Cartão do CNPJ

PREFEITURA MUNICIPAL DE TUNTUM - MA.

2 - CNPJ 06.138.911/0001-66		3 - Exercício 2021	4 - UF MA	5 - Nº do Processo	
6 - DDD (99)	7 - Fone 9 8511-0116		8 - Fax		9 - E-mail
10 - Nome do Banco Conveniado BANCO DO BRASIL SA			11 - Nº do Banco Conveniado 001		
12 - Agência 2743-X		13 - Praça de Pagamento TUNTUM		14 - UF MA	
15 - Recurso Orcamentário 1. Programa () 2. Emenda (x)			16 - Emenda Nº		
17 - Programa					

MODALIDADE SISTEMA DE ESGOTAMENTO SANITÁRIO (SOLUÇÃO ESTÁTICA) MELHORIAS SANITÁRIAS DOMICILIARES

18 - Descrição do Objeto

CONSTRUÇÃO DE 564 MELHORIAS SANITÁRIOS DOMICILIARES, COMPOSTO POR: CONJUNTO SANITÁRIO, RESERVATÓRIOS DE ÁGUA DE 310 LTS, TANQUE SÉPTICO, SUMIDOURO, FILTRO DE BARRO, PIA DE COZINHA, CAIXA DE GORDURA, TANQUE DE LAVAR ROUPAS.

19 - Justificativa da Proposição

NO MUNICÍPIO DE TUNTUM, PRINCIPALMENTE, NA LOCALIDADE **BAIRRO VILA LUIZÃO, BAIRRO VILA INVASÃO, BAIRRO VILA MIL REIS, BAIRRO VILA BENTO E BAIRRO VILA MATA** ONDE SERÃO CONSTRUÍDAS AS MELHORIAS SANITÁRIAS DOMICILIARES, NA MAIORIA DAS RESIDÊNCIAS NÃO EXISTE SISTEMA DE TRATAMENTO DO ESGOTO E OS DEJETOS HUMANOS SÃO EXPOSTOS NO SOLO CONTAMINADOS E QUANDO DAS CHUVAS, SÃO CARREADOS PARA O LEITO DOS MANANCIAS SUPERFICIAIS OU ATÉ MESMO PARA OS POÇOS SEM PROTEÇÃO SANITÁRIA, DOS QUAIS A POPULAÇÃO UTILIZA PARA O CONSUMO DIÁRIO. ESTE HÁBITO TEM GERADO UMA SÉRIE DE DOENÇAS ENTÉRICAS DE TRANSMISSÃO HÍDRICA COMO DIARRÉIAS INFECCIOSAS, QUE ATINGEM PRINCIPALMENTE AS CRIANÇAS. POR ESTE MOTIVO, PROPÕE-SE IMPLANTAR NAS UNIDADES RESIDENCIAIS, EM QUE AINDA NÃO EXISTE SISTEMA DE TRATAMENTO DE ESGOTO SANITÁRIO.

20 - Objetivos

É OBJETO DESTES PROJETO EVITAR A POLUIÇÃO DO SOLO E DOS MANANCIAS DE ABASTECIMENTO DE ÁGUA; DAR UM DESTINO ADEQUADO DOS ESGOTOS DOMÉSTICOS DE FORMA A CONTROLAR E PREVENIR DOENÇAS A ELES RELACIONADAS. ALÉM, OUVIAMENTE, DE MELHORAR AS CONDIÇÕES SANITÁRIAS DESSAS **564** FAMÍLIAS PROPORCIONANDO MAIS CONFORTO E SAÚDE À POPULAÇÃO, EVITANDO O CONTATO DE

VETORES COM AS FEZES; PROMOVER NOVOS HÁBITOS HIGIÊNICOS E CONFORTO; AUMENTO DA VIDA MÉDIA DO HOMEM; REDUZIR DESPESAS COM O TRATAMENTO DE DOENÇAS EVITÁVEIS E REDUÇÃO DO CUSTO DE TRATAMENTO DE ÁGUA PELA PREVENÇÃO DA POLUIÇÃO DOS MANANCIAIS



21 - Metas

BENEFICIAR DIRETAMENTE 564 (QUINHENTOS E SESSENTA E QUATRO) DOMICÍLIOS COM A IMPLANTAÇÃO DAS MSDs. E, CONSEQUENTEMENTE, REDUZIR A MÉDIO E LONGO PRAZO O ÍNDICE DE INFESTAÇÃO DE DOENÇAS QUE SÃO CAUSADAS PELA FALTA DE UM DESTINO ADEQUADO DOS DEJETOS HUMANOS.

22 - Acompanhamento

SERÁ REALIZADO PELA SECRETARIA DE SAÚDE DO MUNICÍPIO SOB SUPERVISÃO PERIÓDICA DO MINISTÉRIO DA SAÚDE.

23 - População do Município, segundo o último censo do IBGE (www.ibge.gov.br)

41.832 hab. IBGE/2010

24 - Autenticação

Data	Nome do Dirigente ou do Representante Legal	Assinatura do Dirigente ou do Representante Legal
23/01/2023	 FERNANDO RORTELA TELES PESSOA PREFEITO MUNICIPAL	



Estado do Maranhão
Prefeitura Municipal de Tuntum
CNPJ nº 06.138.911/0001-66
PLANO DE TRABALHO: CRONOGRAMA DE DESEMBOLSO
ANEXO VI

1 - Nome do Órgão ou Entidade Proponente, conforme contido no Cartão do CNPJ			2- Ação				3- Nº do Processo	
PREFEITURA MUNICIPAL DE TUNTUM -MA.			SANEAMENTO - MELHORIAS SANITÁRIAS DOMICILIARES					
CONCEDENTE (EM R\$ 1,00)	4- Ano	5- Meta	6 - Mês					
			Janeiro/2023	Fevereiro/2023	Março a Junho/2023	Julho a Setembro /2023	Outubro a dezembro/2023	Janeiro a Maio /2024
	2023	1.0			2.000.000,00		2.000.000,00	
	A		Junho a Agosto/2024	Setembro a dezembro/2024	Janeiro a Maio/2025	Junho a Agosto/2025	Setembro a Outubro/2025	Novembro a Dezembro/2025
	2025		2.000.000,00		2.000.000,00		2.000.000,00	
7- Total Acumulado de Recursos da Concedente (Em R\$ 1,00)							10.00.000,00	

PROponente (EM R\$ 1,00)	8- Ano	9- Meta	10 - Mês					
			Janeiro/2023	Fevereiro/2023	Março a Junho/2023	Julho a Setembro /2023	Outubro a dezembro/2023	Janeiro a Maio /2024
	2023	1.0						
	A		Junho a Agosto/2024	Setembro a dezembro/2024	Janeiro a Maio/2025	Junho a Agosto/2025	Setembro a Outubro/2025	Novembro a Dezembro/2025
	2025							



		11- Total Acumulado de Recursos do Proponente (Em R\$ 1,00)	
		12- Total Geral dos Recursos (Em R\$ 1,00)	10.000.000,00
13 - Autenticação do Proponente		14 - Aprovação da Concedente	
Data 23/01/2023	Nome do Dirigente ou do Representante Legal FERNANDO PORTELA DE LEEZ PESSOA PREFEITO MUNICIPAL	Nome da Concedente	
	Assinatura do Dirigente ou do Representante Legal	Assinatura do Dirigente da Concedente	





Estado do Maranhão
 Prefeitura Municipal de Tuntum
 CNPJ nº 06.138.911/0001-66
 ANEXO V

I - Identificação do Proponente

1 - Nome do Órgão ou Entidade Proponente, conforme consta no Cadastro de CNPJ	2 - Ação	3 - Nº do Processo
PREFEITURA MUNICIPAL DE TUNTUM -MA.	SANEAMENTO - MELHORIAS SANITÁRIAS DOMICILIARES	

II - Cronograma de Execução

4 - Meta	5 - Etapa/Fase	6 - Especificação	7 - Indicador Físico		8 - Previsão de Execução	
			Unidade de Medida	Qtde.	Início	Término
1.0		IMPLANTAÇÃO DE 564 MELHORIAS SANITÁRIAS DOMICILIARES COMPOSTO POR: CONJUNTO SANITÁRIO, RESERVATÓRIOS DE ÁGUA DE 310 LTS, TANQUE SÉPTICO, SUMIDOURO, FILTRO DE BARRO, PIA DE COZINHA, CAIXA DE GORDURA, TANQUE DE LAVAR ROUPAS				
	1.1	PLACA DE IDENTIFICAÇÃO DA OBRA PADRÃO FUNASA MEDINDO 6.00 M²	UNDIDADE	05	JUN/2023	JUN/2025
	1.2	IMPLANTAÇÃO DE CONJUNTO SANITARIO COMPOSTO DE, ABRIGO DE ALVENARIA COM CALÇADA, VASO SANITARIO, LAVATÓRIO, CHUVEIRO CAIXA DE INSPEÇÃO E CAIXA DE DESCARGA.	UNDIDADE	564	JUN/2023	JUN/2025



1.3	INSTALAÇÃO DE RESERVATORIOS EM POLIETILENO CAP DE 310 LTS NA PARTE SUPERIOR DO ABRIGO INCLUINDO CONEXÕES EM PVC CONFORME PROJETO PLANILHA E ESPECIFICAÇÕES.	UNDIDADE	564	JUN/2023	JUN/2025
1.4	CONSTRUÇÃO DE TANQUE SÉPTICO CONFORME PROJETO, PLANILHA E ESPECIFICAÇÕES	UNDIDADE	564	JUN/2023	JUN/2025
1.5	CONSTRUÇÃO DE SUMIDOURO CONFORME PROJETO, PLANILHA E ESPECIFICAÇÕES	UNDIDADE	564	JUN/2023	JUN/2025
1.6	DISTRIBUIÇÃO EM CADA DOMICILIO BENEFICIADO COM AS MELHORIAS UM FILTRO DE BARRO COMUM ACOMPANHADO DE TRES VELAS E UMA TORNEIRA.	UNDIDADE	564	JUN/2023	JUN/2025
1.7	INSTALAÇÃO DE PIA DE COZINHA EM AÇO INOX INCLUINDO CONEXÕES EM PVC CONFORME PROJETO PLANILHA E ESPECIFICAÇÕES.	UNDIDADE	564	JUN/2023	JUN/2025
1.8	AQUISIÇÃO E INSTALAÇÃO DE CX. DE GORDURA EM PVC COM TAMPA, COM APACIDADE DE 18 LITROS INCLUINDO INSTALAÇÕES SANITÁRIAS	UNDIDADE	564	JUN/2023	JUN/2025
1.9	INSTALAÇÃO DE TANQUE DE LAVAR ROUPAS INCLUINDO CONEXÕES EM PVC CONFORME PROJETO PLANILHA E ESPECIFICAÇÕES.	UNDIDADE	564	JUN/2023	JUN/2025

III - Plano de Aplicação

9 - Natureza da Despesa	10 - Especificação	11 - Concedente	12 - Proponente	13 - Subtotal Por Natureza de Gasto (Em R\$ 1,00)
	Corrente			
	Consultoria			
	Diárias			
	Material de Consumo			
	Passagens			
	Serviços de Terceiros - Pessoa Física			



Serviços de Terceiros – Pessoa Jurídica			
Reforma Adequação (Serviços de Terceiros – Pessoa Física ou Jurídica)			
Subtotal desta Categoria Econômica			
Capital			
Construção Nova		10.000.000,00	10.000.000,00
Conclusão			
Ampliação			
Equipamento e Material Permanente			
Subtotal desta Categoria Econômica		10.000.000,00	10.000.000,00
14 – TOTAIS dos valores das despesas correntes e de capital referentes à concedente e ao proponente		10.000.000,00	10.000.000,00

IV – Autenticação

Data	Nome do Dirigente ou do Representante Legal	Assinatura do Dirigente ou do Representante Legal
23/01/2023	 FERNANDO PORTELA TELES PESSOA PREFEITO MUNICIPAL	





Composições Analíticas com Preço Unitário

Composições Principais

	Código Banco	Descrição	Tipo	Und	Quant.	Valor Unit	Total
			SERP - SERVIÇOS	M²	1,0000000	477,43	477,43
posição	USER-0001 Próprio	PLACA INDICATIVA DA OBRA	SEDI - SERVIÇOS DIVERSOS	H	0,7000000	18,63	13,04
posição	88262 SINAPI	CARPINTEIRO DE FORMAS COM ENCARGOS COMPLEMENTARES					
r			SEDI - SERVIÇOS DIVERSOS	H	0,7000000	14,47	10,12
posição	88316 SINAPI	SERVEnte COM ENCARGOS COMPLEMENTARES					
r				M	1,0000000	8,05	8,05
D	00004417 SINAPI	SARRAFO NAO APARELHADO 12,5 X 7 CM, EM MACARANDUBA, ANGELIM OU EQUIVALENTE DA REGIAO - BRUTA	Material				
D	00004491 SINAPI	PONTALETE 17,5 X 7,5 CM EM PINUS, MISTA OU EQUIVALENTE DA REGIAO - BRUTA	Material		3,6000000	11,91	42,87
D	00004613 SINAPI	PLACA DE OBRA (PARA CONSTRUCAO CIVIL) EM CHAPA GALVANIZADA 1/4" 22", ADESIVADA, DE 1,2 X 1,2 M (SEM POSTES PARA FIXACAO)	Material	m²	1,0000000	400,00	400,00
D	00005075 SINAPI	PREGO DE ACO POLIDO COM CABECA 18 X 30 (2 3/4 X 10)	Material	KG	0,1500000	22,38	3,35
			140 mil (1,2 x 1,2) m²	15,24	2,58	39,11	19,81
			Valor do BDI =>				596,78



1.3	INSTALAÇÃO DE RESERVATÓRIOS EM POLIETILENO CAP DE 310 LTS NA PARTE SUPERIOR DO ABRIGO INCLUINDO CONEXÕES EM PVC CONFORME PROJETO PLANILHA E ESPECIFICAÇÕES.	UNDIDADE	564	JUN/2023	JUN/2025
1.4	CONSTRUÇÃO DE TANQUE SÉPTICO CONFORME PROJETO, PLANILHA E ESPECIFICAÇÕES	UNDIDADE	564	JUN/2023	JUN/2025
1.5	CONSTRUÇÃO DE SUMIDOURO CONFORME PROJETO, PLANILHA E ESPECIFICAÇÕES	UNDIDADE	564	JUN/2023	JUN/2025
1.6	DISTRIBUIÇÃO EM CADA DOMICILIO BENEFICIADO COM AS MELHORIAS UM FILTRO DE BARRO COMUM ACOMPANHADO DE TRES VELAS E UMA TORNEIRA.	UNDIDADE	564	JUN/2023	JUN/2025
1.7	INSTALAÇÃO DE PIA DE COZINHA EM AÇO INOX INCLUINDO CONEXÕES EM PVC CONFORME PROJETO PLANILHA E ESPECIFICAÇÕES.	UNDIDADE	564	JUN/2023	JUN/2025
1.8	AQUISIÇÃO E INSTALAÇÃO DE CX. DE GORDURA EM PVC COM TAMPA, COM CAPACIDADE DE 18 LITROS INCLUINDO INSTALAÇÕES SANITÁRIAS	UNDIDADE	564	JUN/2023	JUN/2025
1.9	INSTALAÇÃO DE TANQUE DE LAVAR ROUPAS INCLUINDO CONEXÕES EM PVC CONFORME PROJETO PLANILHA E ESPECIFICAÇÕES.	UNDIDADE	564	JUN/2023	JUN/2025

III - Plano de Aplicação

9 - Natureza da Despesa	10 - Especificação	11 - Concedente	12 - Proponente	13 - Subtotal Por Natureza de Gasto (Em R\$ 1,00)
	Corrente			
	Consultoria			
	Diárias			
	Material de Consumo			
	Passagens			
	Serviços de Terceiros - Pessoa Física			

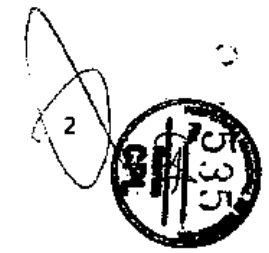

	Serviços de Terceiros – Pessoa Jurídica		
	Reforma Adequação (Serviços de Terceiros - Pessoa Física ou Jurídica)		
	Subtotal desta Categoria Econômica		
	Capital		
	Construção Nova	10.000.000,00	10.000.000,00
	Condução		
	Ampliação		
	Equipamento e Material Permanente		
	Subtotal desta Categoria Econômica	10.000.000,00	10.000.000,00
	14 – TOTAIS dos valores das despesas correntes e de capital referentes à concedente e ao proponente	10.000.000,00	10.000.000,00

IV – Autenticação

<p>Data</p> <p>23/01/2023</p>	<p>Nome do Dirigente ou do Representante Legal</p> <p>FERNANDO PORTELA TELES PESSOA PREFEITO MUNICIPAL</p>	<p>Assinatura do Dirigente ou do Representante Legal</p>
--------------------------------------	---	--





CNPJ nº 06.138.911/0001-66

ANEXO IV

1 - Nome do Órgão ou Entidade Convenente, conforme contido no Cartão do CNPJ

PREFEITURA MUNICIPAL DE TUNTUM - MA.

2 - CNPJ 06.138.911/0001-66	3 - Exercício 2021	4 - UF MA	5 - Nº do Processo	
6 - DDD (99)	7 - Fone 9 8511-0116	8 - Fax	9 - E-mail	
10 - Nome do Banco Conveniado BANCO DO BRASIL SA		11 - Nº do Banco Conveniado 001		
12 - Agência 2743-X		13 - Praça de Pagamento TUNTUM	14 - UF MA	
15 - Recurso Orçamentário 1. Programa () 2. Emenda (x)		16 - Emenda Nº		

17 - Programa

MODALIDADE SISTEMA DE ESGOTAMENTO SANITÁRIO (SOLUÇÃO ESTÁTICA) MELHORIAS SANITÁRIAS DOMICILIARES

18 - Descrição do Objeto

CONSTRUÇÃO DE 564 MELHORIAS SANITÁRIOS DOMICILIARES, COMPOSTO POR: CONJUNTO SANITÁRIO, RESERVATÓRIOS DE ÁGUA DE 310 LTS, TANQUE SÉPTICO, SUMIDOURO, FILTRO DE BARRO, PIA DE COZINHA, CAIXA DE GORDURA, TANQUE DE LAVAR ROUPAS.

19 - Justificativa da Proposição

NO MUNICÍPIO DE TUNTUM, PRINCIPALMENTE, NA LOCALIDADE BAIRRO VILA LUIZÃO, BAIRRO VILA INVASÃO, BAIRRO VILA MIL REIS, BAIRRO VILA BENTO E BAIRRO VILA MATA ONDE SERÃO CONSTRUÍDAS AS MELHORIAS SANITÁRIAS DOMICILIARES, NA MAIORIA DAS RESIDÊNCIAS NÃO EXISTE SISTEMA DE TRATAMENTO DO ESGOTO E OS DEJETOS HUMANOS SÃO EXPOSTOS NO SOLO CONTAMINADOS E QUANDO DAS CHUVAS, SÃO CARREADOS PARA O LEITO DOS MANANCIAIS SUPERFICIAIS OU ATÉ MESMO PARA OS POÇOS SEM PROTEÇÃO SANITÁRIA, DOS QUAIS A POPULAÇÃO UTILIZA PARA O CONSUMO DIÁRIO. ESTE HÁBITO TEM GERADO UMA SÉRIE DE DOENÇAS ENTÉRICAS DE TRANSMISSÃO HÍDRICA COMO DIARRÉIAS INFECCIOSAS, QUE ATINGEM PRINCIPALMENTE AS CRIANÇAS. POR ESTE MOTIVO, PROPÕE-SE IMPLANTAR NAS UNIDADES RESIDENCIAIS, EM QUE AINDA NÃO EXISTE SISTEMA DE TRATAMENTO DE ESGOTO SANITÁRIO.

20 - Objetivos

É OBJETO DESTA PROJETO EVITAR A POLUIÇÃO DO SOLO E DOS MANANCIAIS DE ABASTECIMENTO DE ÁGUA; DAR UM DESTINO ADEQUADO DOS ESGOTOS DOMÉSTICOS DE FORMA A CONTROLAR E PREVENIR DOENÇAS A ELES RELACIONADAS. ALÉM, OBIAMENTE, DE MELHORAR AS CONDIÇÕES SANITÁRIAS DESSAS 564 FAMÍLIAS PROPORCIONANDO MAIS CONFORTO E SAÚDE À POPULAÇÃO, EVITANDO O CONTATO DE



[Handwritten signature]



VETORES COM AS FEZES; PROMOVER NOVOS HÁBITOS HIGIÊNICOS E CONFORTO; AUMENTO DA VIDA MÉDIA DO HOMEM; REDUZIR DESPESAS COM O TRATAMENTO DE DOENÇAS EVITÁVEIS E REDUÇÃO DO CUSTO DE TRATAMENTO DE ÁGUA PELA PREVENÇÃO DA POLUIÇÃO DOS MANANCIASIS

21 - Metas

BENEFICIAR DIRETAMENTE 564 (QUINHENTOS E SESENTA E QUATRO) DOMICÍLIOS COM A IMPLANTAÇÃO DAS MSDs. E, CONSEQUENTEMENTE, REDUZIR A MÉDIO E LONGO PRAZO O ÍNDICE DE INFESTAÇÃO DE DOENÇAS QUE SÃO CAUSADAS PELA FALTA DE UM DESTINO ADEQUADO DOS DEJETOS HUMANOS.

22 - Acompanhamento

SERÁ REALIZADO PELA SECRETARIA DE SAÚDE DO MUNICÍPIO SOB SUPERVISÃO PERIÓDICA DO MINISTÉRIO DA SAÚDE.

23 - População do Município, segundo o último censo do IBGE (www.ibge.gov.br)

41.832 hab. IBGE/2010

24 - Autenticação

Data	Nome do Dirigente ou do Representante Legal	Assinatura do Dirigente ou do Representante Legal
23/01/2023	 FERNANDO PORTELA TELES PESSOA PREFEITO MUNICIPAL	

[Handwritten signature]
2





Estado do Maranhão
Prefeitura Municipal de Tuntum
CNPJ nº 06.138.911/0001-66

DECLARAÇÃO

Declaro para fins de atendimento ao Decreto 6.170/2007 e a Portaria Interministerial CGU/MF/MP 424/2016 que o município de **Tuntum** foi beneficiado com recursos geridos ou operados por órgãos ou entidades da União, estando os empreendimentos por eles financiados em funcionamento e com a adequada manutenção.

Tuntum -MA, 23 de Janeiro de 2023.

FERNANDO PORTELA TELES PESSOA
PREFEITO MUNICIPAL

MUNICÍPIO: TUNTUM-MA
 LOCALIDADE: BAIRRO VILA BENTO
 POSSUI SISTEMA DE ABASTECIMENTO DE ÁGUA?
 POSSUI SISTEMA DE ESGOTAMENTO SANITÁRIO?
 POSSUI SISTEMA DE COLETA DE RESÍDUOS SÓLIDOS?

5M
 NAO
 SIM

LEVANTAMENTO DE NECESSIDADES DE MELHORIAS SANITÁRIAS DOMICILIARES - LENE - MSD

Nº	Nome do Beneficiário	MED Nº	Endereço	Coordenadas Geográficas em UTM		Documento de Identificação dos beneficiários		Nº de habitantes	Ligação Domiciliar de Água	Poço Raso	Cisternas	Reservatório Elevado	Reservatório Semi-elevado	Conjuntos Sanitários	Iva de Cozinha	Tanque de lavar Roupas	Filtro Doméstico	Tanque 5' x 6' em Fibra sintética	Umidificadora	Vale de Infiltração	Sistema de Relevo	Ligação Domiciliar de Esgoto	Reservatório para Resíduos Sólidos
				Lat.	Long.	R.G.	C.P.F.																
1	JOSE DE SOUSA LAURENO	02	R. GERALDO URUGUAI	539801	5418205	0144309200201	82678314117	1	S	N	N	N	N	N	N	N	N	N	N	N	N	N	N
2	VALDIRIA DE ALVES	04	R. GERALDO URUGUAI	539729	5418200	0187231220028	29010183229	4	S	N	N	N	N	N	N	N	N	N	N	N	N	N	N
3	JOSE ALVES DOS SANTOS	06	R. GERALDO URUGUAI	539755	5418014	0160725200210	78552187272	2	S	N	N	N	N	N	N	N	N	N	N	N	N	N	N
4	ROSENI ALVES DA SILVA	06	R. GERALDO URUGUAI	539732	5418018	0257815200204	01340292024	2	S	N	N	N	N	N	N	N	N	N	N	N	N	N	N
5	FRANCELA CORREIA DA SILVA	10	R. GERALDO URUGUAI	539731	5418021	0147888320020	04678137336	4	S	N	N	N	N	N	N	N	N	N	N	N	N	N	N
6	PEDRO LIMA DOS SANTOS	12	R. GERALDO URUGUAI	539724	5418040	045882002921	61188858304	1	S	N	N	N	N	N	N	N	N	N	N	N	N	N	N
7	ANTONIA RUI DA C. DA SILVA	14	R. GERALDO URUGUAI	539701	5418020	0201111220022	2058434300	1	S	N	N	N	N	N	N	N	N	N	N	N	N	N	N
8	LEILIANA ROLIM DA SILVA	16	R. GERALDO URUGUAI	539697	5418022	0092032620190	01400185366	4	S	N	N	N	N	N	N	N	N	N	N	N	N	N	N
9	JOVIANO S. V. MORAES	18	R. GERALDO URUGUAI	539641	5418043	06448882038	01290458126	3	S	N	N	N	N	N	N	N	N	N	N	N	N	N	N
10	FRANCISQUE MARIA S. MORAES	20	R. GERALDO URUGUAI	539634	5418022	016917820015	36700789911	5	S	N	N	N	N	N	N	N	N	N	N	N	N	N	N
11	HARMUNO NONATO S. SANTOS	22	R. GERALDO URUGUAI	539598	5418023	0488033420133	01488363321	3	S	N	N	N	N	N	N	N	N	N	N	N	N	N	N
12	ANTONIA ZILDA DOS SANTOS	24	R. GERALDO URUGUAI	539592	5418023	0142817420074	04142888365	3	S	N	N	N	N	N	N	N	N	N	N	N	N	N	N
13	CYNTHIA RAQUEL R. ARAUJO	26	R. GERALDO URUGUAI	539572	5418027	040030402000	86337486218	2	S	N	N	N	N	N	N	N	N	N	N	N	N	N	N
14	ANTONIO FRANCISCO P. DA SILVA	28	R. GERALDO URUGUAI	539566	5418027	0653001720312	74162363197	3	S	N	N	N	N	N	N	N	N	N	N	N	N	N	N
15	CELMA RODRIGUES DA SILVA	30	R. GERALDO URUGUAI	539520	5418029	0231875200206	04855191311	3	S	N	N	N	N	N	N	N	N	N	N	N	N	N	N
16	CELIZANE R. DE LIMA	32	R. GERALDO URUGUAI	539494	5418034	0201162200040	07349803336	2	S	N	N	N	N	N	N	N	N	N	N	N	N	N	N
17	FRANCISCA V. DOS SANTOS	34	R. GERALDO URUGUAI	539478	5418033	013242520022	42217287203	2	S	N	N	N	N	N	N	N	N	N	N	N	N	N	N
18	GENE DA S. ADRIANO	36	R. GERALDO URUGUAI	539467	5418038	0273814200206	02221528243	5	S	N	N	N	N	N	N	N	N	N	N	N	N	N	N
19	AMARILDO ADRIANO NETO	38	R. GERALDO URUGUAI	539466	5418038	0488801200136	82384132804	1	S	N	N	N	N	N	N	N	N	N	N	N	N	N	N
20	MARIA SILVA BATISTA DE SOUSA	40	R. GERALDO URUGUAI	539352	5418032	0098882001128	62677483380	1	S	N	N	N	N	N	N	N	N	N	N	N	N	N	N
21	MARCOS VENYCIU DA S. SOUSA	01	R. GERALDO URUGUAI	539386	5418020	0407876201029	62034302397	2	S	N	N	N	N	N	N	N	N	N	N	N	N	N	N
22	RAQUEL DE MOURA COSTA DA SILVA	03	R. GERALDO URUGUAI	539372	5418026		01822011128	4	S	N	N	N	N	N	N	N	N	N	N	N	N	N	N
23	MARIA DA SILVA SOUSA	05	R. GERALDO URUGUAI	539361	5418041	20042020020	04933573206	3	S	N	N	N	N	N	N	N	N	N	N	N	N	N	N
24	JOSE GERALDO DOS SANTOS	07	R. GERALDO URUGUAI	539360	5418048		08714722223	6	S	N	N	N	N	N	N	N	N	N	N	N	N	N	N
25	JOSE WILSON DA SILVA NOSSA	09	R. GERALDO URUGUAI	539371	5418045	20248029	06541971227	2	S	N	N	N	N	N	N	N	N	N	N	N	N	N	N
26	GENEZE RAMOS LEIA	11	R. GERALDO URUGUAI	539371	5418022	0112854120028	03641893343	3	S	N	N	N	N	N	N	N	N	N	N	N	N	N	N
27	ROSA MARTINS DE OLIVEIRA BENTA	02	R. EPITACIO CAPETERIA	539516	5418085	0152725120029	02004018305	4	S	N	N	N	N	N	N	N	N	N	N	N	N	N	N
28	ALZEBIA LUIZA DA SILVA	04	R. EPITACIO CAPETERIA	539514	5418085	0308852200280	02300797707	3	S	N	N	N	N	N	N	N	N	N	N	N	N	N	N
29	MARIA CIBEIRA PEREIRA DA SILVA	06	R. EPITACIO CAPETERIA	539534	5418018	0487801401038	01486833201	3	S	N	N	N	N	N	N	N	N	N	N	N	N	N	N
30	IVA MARIA BEZERRA DE ALMEIDA	08	R. EPITACIO CAPETERIA	539527	5418020	0098270720134	06880899190	4	S	N	N	N	N	N	N	N	N	N	N	N	N	N	N
31	FRANCISCO SANTOS DA SILVA	01	R. EPITACIO CAPETERIA	539542	5418025	0147328201041	79820232007	4	S	N	N	N	N	N	N	N	N	N	N	N	N	N	N
32	ANACIOTONIA FERREIRA DA ROCHA	03	R. EPITACIO CAPETERIA	539541	5418025		02778934341	4	S	N	N	N	N	N	N	N	N	N	N	N	N	N	N
33	ANA CLAUDIA DE OLIVEIRA COSTA	05	R. EPITACIO CAPETERIA	539525	5418026	021157201170	8064830200	2	S	N	N	N	N	N	N	N	N	N	N	N	N	N	N
34	NATAL ODORICO DE JESUS	07	R. EPITACIO CAPETERIA	539525	5418026		0223781232	2	S	N	N	N	N	N	N	N	N	N	N	N	N	N	N
35	LETICIA DA SILVA SOUSA	09	R. EPITACIO CAPETERIA	539528	5418028		0242253204	2	S	N	N	N	N	N	N	N	N	N	N	N	N	N	N
36	JOSE DE ABRAHAM DE SOUSA	11	R. EPITACIO CAPETERIA	539520	5418041	0142558420024	0151934111	5	S	N	N	N	N	N	N	N	N	N	N	N	N	N	N
37	MARIA LUCIANA LOPES DA SILVA	03	R. JOSE SARNY	539593	5418017	0482826720112	3120082291	5	S	N	N	N	N	N	N	N	N	N	N	N	N	N	N
38	RUBENIA D. DA SILVA	04	R. JOSE SARNY	539610	5418018	00023846186	3086272293	2	S	N	N	N	N	N	N	N	N	N	N	N	N	N	N
39	JOÃO F. BATHONIA	05	R. JOSE SARNY	539725	5418020	043204250120	3038940234	4	S	N	N	N	N	N	N	N	N	N	N	N	N	N	N
40	MARIA MADALENA DE JESUS	08	R. JOSE SARNY	539874	5418022	0142558420024	0151934111	5	S	N	N	N	N	N	N	N	N	N	N	N	N	N	N
41	MARIA FRANCISCA L. DAS FLORES	01	R. JOSE SARNY	539734	5418021	0482826720112	3120082291	5	S	N	N	N	N	N	N	N	N	N	N	N	N	N	N
42	MARIA DE FATIMA R. ARAUJO	02	TV. SÃO FRANCISCO	539887	5418042	00023846186	3086272293	2	S	N	N	N	N	N	N	N	N	N	N	N	N	N	N
43	LEDA BATISTA CONCEIÇÃO	03	TV. SÃO FRANCISCO	539887	5418042	0142558420024	0151934111	5	S	N	N	N	N	N	N	N	N	N	N	N	N	N	N
44	MARIA R. DA SILVA	04	TV. SÃO FRANCISCO	539887	5418042	00023846186	3086272293	2	S	N	N	N	N	N	N	N	N	N	N	N	N	N	N
45	JOÃO ALMEIDA MOTA	05	TV. JOSE SARNY	539888	5418044	00023846186	3086272293	2	S	N	N	N	N	N	N	N	N	N	N	N	N	N	N
46	ROSÂBETE DA CONCEIÇÃO	06	TV. JOSE SARNY	539888	5418044	00023846186	3086272293	2	S	N	N	N	N	N	N	N	N	N	N	N	N	N	N
47	MARLENE MARTINS LIMA	07	TV. JOSE SARNY	539888	5418044	00023846186	3086272293	2	S	N	N	N	N	N	N	N	N	N	N	N	N	N	N
48	JOÃO VICTOR LIMA ARAUJO	08	TV. JOSE SARNY	539888	5418044	00023846186	3086272293	2	S	N	N	N	N	N	N	N	N	N	N	N	N	N	N
49	FRANCISCO DA SILVA DA SILVA	09	TV. JOSE SARNY	539888	5418044	00023846186	3086272293	2	S	N	N	N	N	N	N	N	N	N	N	N	N	N	N
50	JOÃO CARLOS SANTOS	01	TV. JOSE SARNY	539888	5418044	00023846186	3086272293	2	S	N	N	N	N	N	N	N	N	N	N	N	N	N	N
51	GEIZAMAR FERREIRA DOS SANTOS MELO	02	TV. JOSE SARNY	539888	5418044	00023846186	3086272293	2	S	N	N	N	N	N	N	N	N	N	N	N	N	N	N





MUNICÍPIO: TUNTUM - MA
 LOCALIDADE: BARRIO VILA BENTO
 POSSUI SISTEMA DE ABASTECIMENTO DE ÁGUA? SIM
 POSSUI SISTEMA DE ESGOTAMENTO SANITÁRIO? NÃO
 POSSUI SISTEMA DE COLETA DE RESSÍDUOS SÓLIDOS? SIM

LEVANTAMENTO DE NECESSIDADES DE MELHORIAS SANITÁRIAS DOMICILIARES - LENE - MSD

Nº	Nome do Beneficiário	MED Nº	Endereço	Coordenadas Geográficas em UTM		Documento de Identificação dos beneficiários		Nº de habitantes	Ligação Domiciliar de Água	Poço Raso	Cisterna	Reservatório Elevado	Reservatório Semi-elevado	Conjunto Sanitário	Praça de Caixas	Tanque de Injeção Rápida	Filtro Doméstico	Tanque 5 litros ou Filtro Biológico	Sumidouro	Vale de Infiltração	Sistema de Reuso	Ligação Domiciliar de Esgoto	Resíduo de Água Resíduos Sólidos
				Lat.	Long.	R.G	C.P.F																
52	JANA ROQUE LOPES PERES DA CRUZ	05	TV. JOSÉ SARNHEI	529457	9415836	0697843720193	13242960324	1	S	N	N	N	N	N	N	N	N	N	N	N	N	N	N
53	MARIA NAZARE ALVES DA SILVA	02	R. JOSÉ TEIXEIRA	529659	9415806	0266596200223	00135090340	2	S	N	N	N	N	N	N	N	N	N	N	N	N	N	N
54	MARIA DE FÁTIMA SILVA LOPES	04	R. JOSÉ TEIXEIRA	529666	9415898	0331023620074	60012962246	4	S	N	N	N	N	N	N	N	N	N	N	N	N	N	N
55	MARIA DA GLÓRIA DA SILVA	06	R. JOSÉ TEIXEIRA	529669	9415902	0261552620054	02990652208	1	S	N	N	N	N	N	N	N	N	N	N	N	N	N	N
56	ISABELA DE SOUSA DE MORAES	08	R. JOSÉ TEIXEIRA	529669	9415902	07177735420199	63639836067	2	S	N	N	N	N	N	N	N	N	N	N	N	N	N	N
57	ELICETE SANTOS DE SOUSA	10	R. JOSÉ TEIXEIRA	529667	9415911	1744863	62242950304	6	S	N	N	N	N	N	N	N	N	N	N	N	N	N	N
58	MARIA EVANIRA DA SILVA DE JESUS	02	R. JOSÉ REGINALDO	529729	9415934	0211111620075	02213054313	3	S	N	N	N	N	N	N	N	N	N	N	N	N	N	N
59	FLAVIO RICARDO SOARES SILVA	04	R. JOSÉ REGINALDO	529726	9415923	0352037220182	63014510319	2	S	N	N	N	N	N	N	N	N	N	N	N	N	N	N
60	KAYANE DOS SANTOS BARRIOS	06	R. JOSÉ REGINALDO	529747	9415892	0458433620120	61187244317	4	S	N	N	N	N	N	N	N	N	N	N	N	N	N	N
61	ZORRINHO DE LIMA	08	R. JOSÉ REGINALDO	529747	9415894	0462748620133	17366832025	1	S	N	N	N	N	N	N	N	N	N	N	N	N	N	N
62	MARIA RITA DE OLIVEIRA COSTA	02	R. DO CHAPEL	529696	9416045	0312628220093	03053848045	6	S	N	N	N	N	N	N	N	N	N	N	N	N	N	N
63	MARLENE DA SILVA SOUSA	01	R. DO CHAPEL	529660	9416122	0382286201061	62400679367	2	S	N	N	N	N	N	N	N	N	N	N	N	N	N	N
64	VANESSA CONCEAÇÃO DE ARAUJO	03	R. DO CHAPEL	529544	9416113	04023154370	62023154370	6	S	N	N	N	N	N	N	N	N	N	N	N	N	N	N
65	MARIA LECINA DA CONCEIÇÃO	01	R. PRB NOCENSO	529656	9416001	0266574120035	02052203390	6	S	N	N	N	N	N	N	N	N	N	N	N	N	N	N
66	FABIO DA SILVA SOUSA	01	R. DA MELQUIA	529659	9416029	0486117820130	61461582390	4	S	N	N	N	N	N	N	N	N	N	N	N	N	N	N
67	ADÃO PFERREIRA DA SILVA	03	R. DA MELQUIA	529652	9416004	6519154	63622878227	2	S	N	N	N	N	N	N	N	N	N	N	N	N	N	N
68	RAMUNDA SOARES DE OLIVEIRA	02	R. DA MELQUIA	529670	9416102	0120223216860	02126305304	4	S	N	N	N	N	N	N	N	N	N	N	N	N	N	N
69	GI DASSIA DE OLIVEIRA S. NASCIMENTO	04	R. DA MELQUIA	529607	9416107	0201005716886	60005206008	2	S	N	N	N	N	N	N	N	N	N	N	N	N	N	N
70	MARIA DAS GRAÇAS DE S. DA CONCEIÇÃO	00	R. DA MELQUIA	529629	9416129	0338072720076	04120973264	4	S	N	N	N	N	N	N	N	N	N	N	N	N	N	N
71	MARIA DE JESUS SILVA BASTOS	02	AV. JOSÉ TEIXEIRA	529684	9416002	2340814720077	03427230293	3	S	N	N	N	N	N	N	N	N	N	N	N	N	N	N
72	D. OVES TEIXEIRA FILHO	04	AV. JOSÉ TEIXEIRA	529683	9416027	0505027700961	12580862591	1	S	N	N	N	N	N	N	N	N	N	N	N	N	N	N
73	RIANE FERNANDES DE OLIVEIRA	06	AV. JOSÉ TEIXEIRA	529685	9416235	0607671116186	29851695261	2	S	N	N	N	N	N	N	N	N	N	N	N	N	N	N
74	VANDA MARINHO MENDES DE PAZ	08	AV. JOSÉ TEIXEIRA	529686	9416292	2220462620093	01664177340	4	S	N	N	N	N	N	N	N	N	N	N	N	N	N	N
75	FRANCISCO FERREIRAS LIMA	10	AV. JOSÉ TEIXEIRA	529623	9416001	0168752620014	67571199304	2	S	N	N	N	N	N	N	N	N	N	N	N	N	N	N
76	EDMILSON SILVA DOS SANTOS	01	R. DA PISSARRERIA I	529323	9415926	0341273320071	05666273364	1	S	N	N	N	N	N	N	N	N	N	N	N	N	N	N
77	POLIANA TAVARES SILVA	03	R. DA PISSARRERIA I	529320	9415879	0575877201603	07480148228	1	S	N	N	N	N	N	N	N	N	N	N	N	N	N	N
78	MANOEL FERREIRA LIMA	05	R. DA PISSARRERIA I	529324	9415879	0575877201603	02885639302	3	S	N	N	N	N	N	N	N	N	N	N	N	N	N	N
79	VANESSA LIMA SOARES	07	R. DA PISSARRERIA I	529324	9415879	0371296420596	61177527264	2	S	N	N	N	N	N	N	N	N	N	N	N	N	N	N
80	ANDRÉZA RIBEIRO ROCHA	01	R. DA PISSARRERIA I	529324	9415881	0452995420127	61177527264	2	S	N	N	N	N	N	N	N	N	N	N	N	N	N	N
81	MARIA DOS SANTOS CRUZ	03	R. DA PISSARRERIA I	529324	9415884	03637816200381	03172622044	2	S	N	N	N	N	N	N	N	N	N	N	N	N	N	N
82	JOÃO MARINHO DE SOUSA	05	R. DA PISSARRERIA I	529320	9415770	0490446320116	62028254208	3	S	N	N	N	N	N	N	N	N	N	N	N	N	N	N
83	ANA CASSIA	07	R. DA PISSARRERIA I	529306	9415911	0490446320116	04364747261	6	S	N	N	N	N	N	N	N	N	N	N	N	N	N	N
84	FRANCISCA DE OLIVEIRA COSTA	09	R. DA PISSARRERIA I	529667	9415983	0344192720072	61186832032	2	S	N	N	N	N	N	N	N	N	N	N	N	N	N	N
85	JANE DA SILVA DA SILVA	01	AV. ENTROCAMENTO	529949	9416020	0486641120125	03861041115	4	S	N	N	N	N	N	N	N	N	N	N	N	N	N	N
86	LUAN GONÇALVES SOUSA	03	AV. ENTROCAMENTO	529762	9415719	5252881	62228433368	1	S	N	N	N	N	N	N	N	N	N	N	N	N	N	N
87	MARIA JOAQUINA DA CONCEIÇÃO	05	AV. ENTROCAMENTO	529756	9416008	0747272720040	62228433368	1	S	N	N	N	N	N	N	N	N	N	N	N	N	N	N
88	ANTÔNIA DOS SANTOS SOUSA	02	AV. ENTROCAMENTO	529861	9415911	0200205128070	62228433368	1	S	N	N	N	N	N	N	N	N	N	N	N	N	N	N
89	DANIELA LOPES DA SILVA	04	AV. ENTROCAMENTO	529788	9415713	815670200120	62228433368	1	S	N	N	N	N	N	N	N	N	N	N	N	N	N	N
90	LUBS DA PAZ CORRADO	06	AV. ENTROCAMENTO	529811	9415692	0361436710207	61149607214	2	S	N	N	N	N	N	N	N	N	N	N	N	N	N	N
91	LAURA MARIA DA PAZ	06	AV. ENTROCAMENTO	529760	9416276	0132271720026	61188525322	4	S	N	N	N	N	N	N	N	N	N	N	N	N	N	N
92	RUTE PEREIRA DE OLIVEIRA	10	AV. ENTROCAMENTO	529744	9415594	0705861802130	49310797699	5	S	N	N	N	N	N	N	N	N	N	N	N	N	N	N
93	VALDENOR PEREIRA DA SILVA	12	AV. ENTROCAMENTO	529711	9414629	0181694820043	03380204772	2	S	N	N	N	N	N	N	N	N	N	N	N	N	N	N
94	MARIA DAS GRAÇAS DA SILVA	14	AV. ENTROCAMENTO	529733	9414629	0413776020114	62228433368	1	S	N	N	N	N	N	N	N	N	N	N	N	N	N	N
95	ANTÔNIO A. DA SILVA	16	AV. ENTROCAMENTO	529766	9414629	0563186420198	03679245140	1	S	N	N	N	N	N	N	N	N	N	N	N	N	N	N
96	ROSA VIANA DOS SANTOS	18	AV. ENTROCAMENTO	529769	9414629	0254829220028	62228433368	1	S	N	N	N	N	N	N	N	N	N	N	N	N	N	N
97	MARIA RITA DA CONCEIÇÃO	20	AV. ENTROCAMENTO	529760	9414629	0000000000000	3410993072	2	S	N	N	N	N	N	N	N	N	N	N	N	N	N	N
98	ROSINEIDE COSTA DE ASSUNÇÃO	22	AV. ENTROCAMENTO	529477	9414220	0348006420068	91869980269	1	S	N	N	N	N	N	N	N	N	N	N	N	N	N	N
99	MARIA SANTOS SOUSA	07	AV. ENTROCAMENTO	529779	9413662	02151913861	02151913861	1	S	N	N	N	N	N	N	N	N	N	N	N	N	N	N
100	GERALDA M. GOMES	09	AV. ENTROCAMENTO	529798	9415493	0005394460944	6027222581	1	S	N	N	N	N	N	N	N	N	N	N	N	N	N	N
101	LUBS FERNANDES DE BARROS MAIA	11	AV. ENTROCAMENTO	529779	9415473	02115960346	3115960346	1	S	N	N	N	N	N	N	N	N	N	N	N	N	N	N
102	ROSAMARIA BEZERRA DOS SANTOS	13	AV. ENTROCAMENTO	529798	9415180	0200138200206	62826738301	2	S	N	N	N	N	N	N	N	N	N	N	N	N	N	N



MUNICÍPIO: TUNTUM - BA
 LOCALIDADE: BARRIO VILA BENTO
 POSSEU SISTEMA DE ABASTECIMENTO DE AGUA?
 POSSEU SISTEMA DE ESGOTO SANITÁRIO?
 POSSEU SISTEMA DE COLETA DE RESÍDUOS SÓLIDOS?

SM
 NAO
 SIM

LEVANTAMENTO DE NECESSIDADES DE MELHORIAS SANITÁRIAS DOMICILIARES - LENE - MSD

Nº	Nome do Beneficiário	MRO Nº	Endereço	Coordenada Geográfica em UTM		Documento de identificação dos beneficiários		Nº de habitações	Ligação Domiciliar ao Abastecimento de Água	Poço Raso	Cisterna	Reservatório Elevado	Reservatório Semi-elevado	Conjunto Sanitário	Pia de Cozinha	Tanque de Irmão Roubado	Filtro Domestico	Tanque de água no Filtro Biológico	Surobstrato	Vale de infiltração	Cisterna de Resíduo	Ligação Domiciliar de Esgoto	Rede/linha para Resíduos Sólidos
				Lat.	Long.	R.G.	C.P.F.																
101	MARIA LIMA ALVES DE CARVALHO	15	AV. ENTROCAMENTO	536740	0418297	3160534300011	3308173607	2	S	N	N	N	N	N	N	N	N	N	N	N	N	N	N
104	VALMIR FERREIRA DA SILVA	17	AV. ENTROCAMENTO	536740	0418297	323135120141	25420207300	2	S	N	N	N	N	N	N	N	N	N	N	N	N	N	N
105	FRANCISCA DA C.C. SILVA	02-B	AV. ENTROCAMENTO	536740	0418478	313442420003	2561223371	2	S	N	N	N	N	N	N	N	N	N	N	N	N	N	N
120	MARCELA DA COSTA TOMAZ	01	R. MAXIMIANO	536740	0418403	160442820014	26158783349	2	S	N	N	N	N	N	N	N	N	N	N	N	N	N	N
127	IVANNA DA SILVA SOUSA	03	R. MAXIMIANO	536740	0414059	059330602101	23445726330	2	S	N	N	N	N	N	N	N	N	N	N	N	N	N	N
128	MARIA DAS GRACAS TOMAZ LIMA	05	R. MAXIMIANO	536740	0414870		01191067301	1	S	N	N	N	N	N	N	N	N	N	N	N	N	N	N
129	GERALDO GONDIM TOMAZ	07	R. MAXIMIANO	536740	0414688	036207123102	27730041304	1	S	N	N	N	N	N	N	N	N	N	N	N	N	N	N
110	JOSE DA SILVA LIMA	02	R. MAXIMIANO	536740	0414000		04148818318	2	S	N	N	N	N	N	N	N	N	N	N	N	N	N	N
111	MARIA DO SOCORRO YANA DOS SANTOS	11	R. MAXIMIANO	536740	0414403	3139044170210	5260140347	2	S	N	N	N	N	N	N	N	N	N	N	N	N	N	N
112	FRANCISCA MARTINS SOUSA FERREIRA	13	R. MAXIMIANO	536740	0414763	0145569570130	01105410050	1	S	N	N	N	N	N	N	N	N	N	N	N	N	N	N
113	ELIETE BEZERRA SILVA	15	R. MAXIMIANO	536740	0414703	171120470010	36020140445	2	S	N	N	N	N	N	N	N	N	N	N	N	N	N	N
114	IRTA FORTALETH SILVA LACERDA	17	R. MAXIMIANO	536740	0414777	23000943	03199205130	2	S	N	N	N	N	N	N	N	N	N	N	N	N	N	N
115	IRACEMA DAMASCENO BANGALDA SEVA	02	R. SÃO BENEDITO	536711	0412930	0443914220131	01454301300	3	S	N	N	N	N	N	N	N	N	N	N	N	N	N	N
116	ALESSANDRA DA SILVA REIS	04	R. SÃO BENEDITO	536740	0412649	026643320036	01832118200	4	S	N	N	N	N	N	N	N	N	N	N	N	N	N	N
117	GERARDO DO TROPICIRO SILVA	06	R. SÃO BENEDITO	536740	0412649	0403272	14441132000	1	N	N	N	N	N	N	N	N	N	N	N	N	N	N	N
118	FRANCISCO MARQUES MONTEZ	08	R. SÃO BENEDITO	536740	0412649	017023320017	0702470504	1	S	N	N	N	N	N	N	N	N	N	N	N	N	N	N
119	GONCALO ROMES CARDOSO	01	R. SÃO BENEDITO	536740	0412649	0313507320062	0037825202	1	S	N	N	N	N	N	N	N	N	N	N	N	N	N	N
120	VERISSA MENDES DE LIMA	03	R. SÃO BENEDITO	536740	0412649		0137000208	6	N	N	N	N	N	N	N	N	N	N	N	N	N	N	N
121	SILVIA REGINA ARAUJO	05	R. SÃO BENEDITO	536740	0412649	0428030420070	00181281301	2	S	N	N	N	N	N	N	N	N	N	N	N	N	N	N
122	ANTONIO JOSE CORRADO DA PAZ	07	R. SÃO BENEDITO	536740	0412649	0976030200003	01430003008	5	S	N	N	N	N	N	N	N	N	N	N	N	N	N	N
123	ALCIVANIA LOPES GONÇES	09	R. SÃO BENEDITO	536740	0412649	0637731620170	03120954300	1	S	N	N	N	N	N	N	N	N	N	N	N	N	N	N
124	INACIENE GOMES VIEIRA	01	R. SÃO FRANCISCO	536678	0412018	0418005	01450278300	3	S	N	N	N	N	N	N	N	N	N	N	N	N	N	N
125	ELIENAIRES MONTES	03	R. SÃO FRANCISCO	536678	0412018	0370207400005	07400000000	6	S	N	N	N	N	N	N	N	N	N	N	N	N	N	N
126	VALDEA DA CONCEIÇÃO PEREIRA	05	R. SÃO FRANCISCO	536678	0412028	0006110421015	01020111304	1	S	N	N	N	N	N	N	N	N	N	N	N	N	N	N
127	VALDEA DA CONCEIÇÃO MENDES	07	R. SÃO FRANCISCO	536678	0412028	0331187020005	00410984300	5	S	N	N	N	N	N	N	N	N	N	N	N	N	N	N
128	DAIANA DA CONCEIÇÃO LIMA	01	R. J-L MADRAN	536730	0410064	0224531720025	01640055331	2	S	N	N	N	N	N	N	N	N	N	N	N	N	N	N
129	IRTA BERTOLINO DE SOUSA	03	R. JR. MADRAN	536730	0410132	20818020004	01700000021	1	S	N	N	N	N	N	N	N	N	N	N	N	N	N	N
130	JOSE MARCO TEIXEIRA SANTANA	05	R. ACS	536730	0410445		04707036000	1	S	N	N	N	N	N	N	N	N	N	N	N	N	N	N
131	ANA CARNE DA SILVA RIBEIRO	01	R. ACS	536660	0418120		00000000011	2	S	N	N	N	N	N	N	N	N	N	N	N	N	N	N
132	ANTONIA RODRIGUES DOS SANTOS	02	R. ACS	536678	0418120	018170320005	01053134300	2	S	N	N	N	N	N	N	N	N	N	N	N	N	N	N
133	JOANNEZ JOSÉ CARVALHO	05	R. ACS	540210	0418300	076131920713	1857881223	3	S	N	N	N	N	N	N	N	N	N	N	N	N	N	N
134	DANILLO COSTA DA SILVA	07	R. ACS	540210	0418449		00590143247	4	S	N	N	N	N	N	N	N	N	N	N	N	N	N	N
135	JOSE ENES TEIXEIRA SANTANA	02	R. ACS	540190	0418442	0720111000203	02301912001	4	S	N	N	N	N	N	N	N	N	N	N	N	N	N	N
136	ROSALIDE COSTA ALVES	09	R. ACS	539807	0418120	042873700110	00301903011	3	S	N	N	N	N	N	N	N	N	N	N	N	N	N	N
137	JOSE ENRIQUE SOUSA	03	R. ACS	540060	0418630	032673070070	0494341303	2	S	N	N	N	N	N	N	N	N	N	N	N	N	N	N





Estado do Maranhão
Prefeitura Municipal de Tuntum
CNPJ nº 06.138.911/0001-66
ANEXO V

I - Identificação do Proponente

1 - Nome do Órgão ou Entidade Proponente, conforme contido no Cartão do CNPJ	2 - Ação	3 - Nº do Processo
PREFEITURA MUNICIPAL DE TUNTUM -MA.	SANEAMENTO - MELHORIAS SANITÁRIAS DOMICILIARES	

II - Cronograma de Execução

4 - Meta	5 - Etapa/Fase	6 - Especificação	7 - Indicador Físico		8 - Previsão de Execução	
			Unidade de Medida	Qtde.	Início	Término
1.0		IMPLANTAÇÃO DE 564 MELHORIAS SANITÁRIAS DOMICILIARES COMPOSTO POR: CONJUNTO SANITÁRIO, RESERVATÓRIOS DE ÁGUA DE 310 LTS, TANQUE SÉPTICO, SUMIDOURO, FILTRO DE BARRO, PIA DE COZINHA, CAIXA DE GORDURA, TANQUE DE LAVAR ROUPAS				
	1.1	PLACA DE IDENTIFICAÇÃO DA OBRA PADRÃO FUNASA MEDINDO 8.00 M²	UNDIDADE	05	JUN/2023	JUN/2025
	1.2	IMPLANTAÇÃO DE CONJUNTO SANITÁRIO COMPOSTO DE, ABRIGO DE ALVENARIA COM CALÇADA, VASO SANITÁRIO, LAVATÓRIO, CHUVEIRO CAIXA DE INSPEÇÃO E CAIXA DE DESCARGA.	UNDIDADE	564	JUN/2023	JUN/2025



MUNICÍPIO: TUNTUM - MA
LOCALIDADE: BAIRRO VILA BENTO



RELAÇÃO DE BENEFICIARIOS - B. VILA BENTO

Nº	Nome do Beneficiário	Endereço	MSD Nº	Documento de Identificação dos beneficiários	
				R.G	C.P.F
1	JOSÉ DE SOUSA LAURINO	R. GERALDO URUÇU	02	014839920000	60876314317
2	VALDÊNIRA DE S. ALVES	R. GERALDO URUÇU	04	0257231320038	05010183325
3	JOSÉ ALVES DOS SANTOS	R. GERALDO URUÇU	05	0168725520010	75656187372
4	ROSENI R ALVES DA SILVA	R. GERALDO URUÇU	08	0257851320034	03248229323
5	FRANCELMA COELHO DA SILVA	R. GERALDO URUÇU	10	0347867320083	04876107336
6	PEDRO LIMA DOS SANTOS	R. GERALDO URUÇU	12	045862002921	61188618321
7	ANTONIA EUNILDA C. DA SILVA	R. GERALDO URUÇU	14	0231111220022	95808434300
8	LEILIANA ROLINS DA SILVA	R. GERALDO URUÇU	16	0692032620196	01409165398
9	JEOVANO S. V. MORAES	R. GERALDO URUÇU	18	064646582086	01664648125
10	FRANCINEIDE MARIA S. MORAES	R. GERALDO URUÇU	20	0169376820015	96700785391
11	RAIMUNDO NONATO S. SANTOS	R. GERALDO URUÇU	22	0488933420133	61469363321
12	ANTONIA ZILDA DOS SANTOS	R. GERALDO URUÇU	24	0340817420074	04160988350
13	CYNTIA RAQUEL R. ARAUJO	R. GERALDO URUÇU	26	040094002009	60637466378
14	ANTÔNIO FRANCISCO P. DA SILVA	R. GERALDO URUÇU	28	04030017201012	74163043187
15	CELMA RODRIGUES DA SILVA	R. GERALDO URUÇU	30	0231570520026	04555151313
16	CELIZANE R. DE LIMA	R. GERALDO URUÇU	32	0260187200040	03486703382
17	FRANCISCA V. DOS SANTOS	R. GERALDO URUÇU	34	0393420520072	60217247393
18	CIDENE DA S. ADRIANO	R. GERALDO URUÇU	36	0223919620026	02221178343
19	MANOEL ADRIANO NETO	R. GERALDO URUÇU	38	0488910520135	63824122804
20	MARIA SILVA BATISTA DE SOUSA	R. GERALDO URUÇU	40	0727466620206	01893011127
21	MARCOS VENYCIUS DA S. SOUSA	R. GERALDO URUÇU	01	0608852020178	62577389390
22	RAQUEL OLIVEIRA COSTA DA SILVA	R. GERALDO URUÇU	03	0407680520109	60684705397
23	MARIA DA SILVA SOUSA	R. GERALDO URUÇU	05		01893011128
24	JOSÉ GERALDO DOS SANTOS	R. GERALDO URUÇU	07	206622820020	04933527326
25	JOSÉ WILSON DA SILVA SOUSA	R. GERALDO URUÇU	09		05714732523
26	DENISE RAMOS LIMA	R. GERALDO URUÇU	11	28049829	09524197127
27	ROSA MARTINS DE OLIVEIRA E BENTA	R. EPITACIL CAFETEIRA	02	0313864120088	03641893342
28	ALZENIR LUCIA DA SILVA	R. EPITACIL CAFETEIRA	04	0150773120002	93584016309
29	MARIA CIGERA PEREIRA DA SILVA	R. EPITACIL CAFETEIRA	06	0360662220080	02300782370
30	EVA MARIA BEZERRA DE ALMEIDA	R. EPITACIL CAFETEIRA	08	0485801420139	61459663301
31	FRANCISCO SANTOS DA SILVA	R. EPITACIL CAFETEIRA	01	0506270720134	06669389169
32	ANACLETO PEREIRA DA ROCHA	R. EPITACIL CAFETEIRA	03	0547360920141	70895732300
33	ANA CLAUDIA DE OLIVEIRA COSTA	R. EPITACIL CAFETEIRA	05	0345738120080	60278504345
34	NATAL ODORICO DE JESUS	R. EPITACIL CAFETEIRA	07	0521157320170	80646395300
35	LETICIA DA SILVA SOUSA	R. EPITACIL CAFETEIRA	09	1524847	05287681232
36	JOSÉ DE RIBAMAR DE SOUSA	R. EPITACIL CAFETEIRA	11	0140728420000	00482833384
37	MARIA LUCIANA LOPES DA SILVA	R. JOSÉ SARNEY	02	0224050220020	01097710360
38	RUBENILDA P. DA SILVA	R. JOSÉ SARNEY	04	0169037920018	01809071360
39	JOÃO F. BARBOSA	R. JOSÉ SARNEY	06	126989410993	92668642387
40	MARIA MADALENA DE JESUS	R. JOSÉ SARNEY	08	0459642520128	30388542334
41	MARIA FRANCISCA L. DAS FLORES	R. JOSÉ SARNEY	01	0140555420004	01515104311
42	MARIA DE FATIMA R. ARAUJO	R. JOSÉ SARNEY	03	0426292720112	01200285301
43	ILDA BATISTA CONCEIÇÃO	TV. SÃO FRANCISCO	01	0000394494046	52862712353
44	MARIA P. DA SILVA	TV. SÃO FRANCISCO	03	0140597020008	00201854309
45	JOÃO ALMEIDA MOREIRA	TV. JOSÉ SARNEY	02	0005021928	98539191334
46	ROSILENE DA CONCEIÇÃO	TV. JOSÉ SARNEY	04	0288454420050	00201854310
47	MARILENE MARTINS LIMA	TV. JOSÉ SARNEY	06	03450820085	60308896300
48	JOÃO VICTOR LIMA ARAUJO	TV. JOSÉ SARNEY	08	0620650320173	62882617395
49	FRANCINEIDE SA SOARES DA SILVA	TV. JOSÉ SARNEY	10		03362855318
50	JOÃO CARLOS SANTOS	TV. JOSÉ SARNEY	01		31682317335
51	GELZAMAR PEREIRA DOS SANTOS MELO	TV. JOSÉ SARNEY	03	0188801520018	05336075394
52	IANA RAQUEL LOPES PERES DA CRUZ	TV. JOSÉ SARNEY	05	0897845720193	10242860324

MUNICÍPIO: TUNTUM - MA
LOCALIDADE: BAIRRO VILA BENTO



RELAÇÃO DE BENEFICIÁRIOS - B. VILA BENTO

Nº	Nome do Beneficiário	Endereço	MSD Nº	Documento de identificação dos beneficiários	
				R.G	C.P.F
53	MARIA NAZARÉ ALVES DA SILVA	R. JOSÉ TEIXEIRA	02	0206598920023	00135853340
54	MARIA DE FATIMA SILVA LOPES	R. JOSÉ TEIXEIRA	04	0331923820074	60212862340
55	MARIA DA GUIA DA SILVA	R. JOSÉ TEIXEIRA	05	0207562820054	02090552308
56	ISABELA DE SOUSA DE MORAES	R. JOSÉ TEIXEIRA	08	07177755420199	83538839352
57	ELIZETE SANTOS DE SOUSA	R. JOSÉ TEIXEIRA	10	1724863	60224265304
58	MARIA EVANIR DA SILVA DE JESUS	R. JOSÉ REGINALDO	02	0231111920020	02213954313
59	FLAVIO RICARDO SOARES SILVA	R. JOSÉ REGINALDO	04	0655957220182	63014510319
60	RAJANE DOS SANTOS BARROS	R. JOSÉ REGINALDO	08	0458438920120	61187244317
61	DOMINGOS DE LIMA	R. JOSÉ REGINALDO	08	0495749820133	17385830263
62	MARIA RITA DE OLIVEIRA COSTA	R. DO CHAPEU	02	0312682920063	03023846340
63	MARLENE DA SILVA SOUSA	R. DO CHAPEU	01	0586286021061	62400879357
64	VANUZA GONÇALVES DE ARAUJO	R. DO CHAPEU	03		60923124330
65	MARIA LECINA DA CONCEIÇÃO	R. FREI INOCENSO	01	0268674120035	02022203380
66	FABIO DA SILVA SOUSA	R. DA MUCURA	01	0486117820138	61461835399
67	ADÃO PEREIRA DA SILVA	R. DA MUCURA	03	6519154	83622879327
68	RAIMUNDA SOARES DE OLIVEIRA	R. DA MUCURA	02	0130223218990	02216325304
69	GLEDASIA DE OLIVEIRA S. NASCIMENTO	R. DA MUCURA	04	0001065719989	60032208308
70	MARIA DAS GRAÇAS DE S. DA CONCEIÇÃO	R. DA MUCURA	06	0338872720075	04120073384
71	MARIA DE JESUS SILVA BASTOS	AV. JOSÉ TEIXEIRA	02	2340814720077	03427238393
72	CLOVES TEIXEIRA FILHO	AV. JOSÉ TEIXEIRA	04	0000507700861	12588885291
73	SUANE FERNANDES DE OLIVEIRA	AV. JOSÉ TEIXEIRA	06	05976871110180	25851805851
74	VANDA MARINHO MENDES DE PAZ	AV. JOSÉ TEIXEIRA	08	22240442620023	01804177350
75	FRANCISCO FERNANDES LIMA	AV. JOSÉ TEIXEIRA	10	0168792820014	87527189304
76	EDIMAEIL SILVA DOS SANTOS	R. DA PISSAREIRA I	01	0341273320071	03668223384
77	POLIANA TAVARES SILVA	R. DA PISSAREIRA I	03		60165282300
78	MANOEL FERREIRA LIMA	R. DA PISSAREIRA I	05	0578577320163	00480146326
79	VANESSA LIMA SOARES	R. DA PISSAREIRA I	07	0371396420080	06696588396
80	ANDREZA RIBEIRO ROCHA	R. DA PISSAREIRA II	01	0452899420127	81127552384
81	MARIA DOS SANTOS CRUZ	R. DA PISSAREIRA II	03	0363751620081	04878040319
82	JOÃO MARINHO DE SOUSA	R. DA PISSAREIRA II	05		03127552384
83	ANA CASSIA	R. DA PISSAREIRA II	07	0430448320115	60908284305
84	FRANCISCA DE OLIVEIRA COSTA	R. DA PISSAREIRA II	09	0344192720072	04364747351
85	JANE DA GUIA DA SILVA	AV. ENTROCAMENTO	01	0458641120125	61188639832
86	LUAN GONÇALVES SOUSA	AV. ENTROCAMENTO	03	2295981	00362104115
87	MARIA JOAQUINA DA CONCEIÇÃO	AV. ENTROCAMENTO	05	0274776720040	89978433368
88	ANTÔNIA DOS SANTOS SOUSA	AV. ENTROCAMENTO	02	0000005128927	52351491300
89	DANIELA LOPES DA SILVA	AV. ENTROCAMENTO	04	6150070320120	10973293130
90	LUIS DA PAZ CONRADO	AV. ENTROCAMENTO	06	0266436710837	61495407314
91	LAURA MARIA DA PAZ	AV. ENTROCAMENTO	08	0152370720005	81388058320
92	RUTE PEREIRA DE OLIVEIRA	AV. ENTROCAMENTO	10	0705051920183	45010797895
93	VALDENICE PEREIRA DA SILVA	AV. ENTROCAMENTO	12	0191684820043	03389804379
94	MARIA DAS GRAÇAS DA SILVA	AV. ENTROCAMENTO	14	0431776029114	52338738349
95	ANTÔNIO A. DA SILVA	AV. ENTROCAMENTO	16	0563196420150	03057345140
96	ROSA VIANA DOS SANTOS	AV. ENTROCAMENTO	18	0224529520028	03225835340
97	MARIA RITA DA CONCEIÇÃO	AV. ENTROCAMENTO	20	0000004080923	34610683372
98	ROSINEIDE COSTA DE ASSUNÇÃO	AV. ENTROCAMENTO	22	0348038420086	01688987399
99	MARIA SANTOS SOUSA	AV. ENTROCAMENTO	07		02151513841
100	GERALDA M. GOMES	AV. ENTROCAMENTO	09	0000984480944	86977223391
101	LUIS FERNANDO DE BARROS MAIA	AV. ENTROCAMENTO	11		21179683340
102	ROSA MARIA BEZERRA DOS SANTOS	AV. ENTROCAMENTO	13	0000138200839	52662739391
103	MARIA LIMA ALVES DE CARVALHO	AV. ENTROCAMENTO	15	0190534620011	00381236207
104	VALDIR PEREIRA DA SILVA	AV. ENTROCAMENTO	17	0533156720141	25420402300
105	FRANCISCA DA C. G. SILVA	AV. ENTROCAMENTO	07-B	0314421420083	03812233371



Curva ABC de Serviços

igo	Banco	Descrição	Tipo	Und	Quant.	Valor Unit	Total	Peso (%)	Peso Acumulado (%)	ABC
95	SINAPI	PORTA DE MADEIRA FRISADA, SEMI-OCA (LÉVE OU MÉDIA), 60X210CM, ESPESSURA DE 3CM, INCLUSO DOBRADIÇAS - FORNECIMENTO E INSTALAÇÃO. AF. 12/2019	ESQV - ESQUADRIAS:FERRAGENS/MIDROS	UN	1,00	324,38	324,38	1,63	78,92	A
176	SINAPI	TANQUE DE MARMORE SINTÉTICO SUSPENSO, 22L OU EQUIVALENTE - FORNECIMENTO E INSTALAÇÃO. AF. 01/2020	INHI - INSTALAÇÕES HIDROS SANITÁRIAS	UN	1,00	317,95	317,95	1,60	80,71	B
157	SINAPI	PONTO DE CONSUMO TERMINAL DE ÁGUA FRIA (SUBRAMAL) COM TUBULAÇÃO DE PVC, DN 25 MM, INSTALADO EM RAMAL DE ÁGUA, INCLUSOS RASCO E CHLMBAMENTO EM ALVENARIA. AF. 12/2014	INHI - INSTALAÇÕES HIDROS SANITÁRIAS	UN	2,60	137,43	274,86	1,55	82,27	B
201	SINAPI	TELHAMENTO COM TELHA CERÂMICA CAPA-CANAL, TIPO COLONIAL, COM ATÉ 2 ÁGUAS, INCLUSO TRANSPORTE VERTICAL. AF. 07/2018	COBE - COBERTURA	m²	5,48	48,70	285,80	1,60	83,77	B
146	SINAPI	REVESTIMENTO CERÂMICO PARA PISO COM PLACAS TIPO ESMALTADA EXTRA DE DIMENSÕES 35X35 CM APLICADA EM AMBIENTES DE ÁREA MENOR QUE 5 M2. AF. 08/2014	PISO - PISOS	m²	3,22	79,11	254,73	1,44	85,21	B
155	SINAPI	TUBO, PVC, SOLDÁVEL, DN 20MM, INSTALADO EM RAMAL OU SUB-RAMAL DE ÁGUA - FORNECIMENTO E INSTALAÇÃO. AF. 08/2022	INHI - INSTALAÇÕES HIDROS SANITÁRIAS	M	12,00	19,28	231,36	1,31	86,52	B
102	SINAPI	CADIA DE GORDURA SIMPLES, CIRCULAR, EM CONCRETO PRÉ-MOLDADO, DIÂMETRO INTERNO = 0,4 M. ALTURA INTERNA = 0,4 M. AF. 12/2020	INHI - INSTALAÇÕES HIDROS SANITÁRIAS	UN	1,00	224,06	224,06	1,27	87,78	B
178	SINAPI	CHAPISCO APLICADO EM ALVENARIAS E ESTRUTURAS DE CONCRETO INTERNAS, COM COLHER DE PEDREIRO, ARGAMASSA TRAÇO 1:3 COM PREPARO MANUAL. AF. 08/2014	REVE - REVESTIMENTO E TRATAMENTO DE SUPERFÍCIES	m²	43,86	4,81	210,83	1,19	88,97	B
179	SINAPI	PISO CIMENTADO, TRAÇO 1:3 (CIMENTO E AREIA), ACABAMENTO LISO, ESPESSURA 2,0 CM, PREPARO MECÂNICO DA ARGAMASSA. AF. 08/2020	PISO - PISOS	m²	4,82	40,55	187,33	1,06	90,03	B
241	SINAPI	LASTRO DE CONCRETO MAGRO, APLICADO EM PISOS, LAJES SOBRE SOLO OU RADIER, ESPESSURA DE 5 CM. AF. 07/2018	FUES - FUNDAÇÕES E ESTRUTURAS	m²	5,78	31,93	184,94	1,04	91,07	B
104	SINAPI	LAVATÓRIO LOUÇA BRANCA SUSPENSO, 29,5 X 39CM OU EQUIVALENTE, PADRÃO POPULAR - FORNECIMENTO E INSTALAÇÃO. AF. 01/2020	INHI - INSTALAÇÕES HIDROS SANITÁRIAS	UN	1,00	177,48	177,48	1,00	92,08	B
714	SINAPI	TUBO PVC, SERIE NORMAL, ESGOTO PREDIAL, DN 100 MM, FORNECIDO E INSTALADO EM RAMAL DE DESCARGA OU RAMAL DE ESGOTO SANITÁRIO. AF. 12/2014	INHI - INSTALAÇÕES HIDROS SANITÁRIAS	M	4,00	38,87	156,48	0,88	92,96	B
57	ORSE	Concreto armado fck=15MPa fabricado na obra, adensado e lançado, para Uso Geral, com formas planas em compensado resinado 12mm (05 usos)	Conversão InfoWorks	m³	0,05	2.987,41	149,37	0,84	93,80	B
83	ORSE	Ponto de esgoto com tubo de pvc rígido soldável de Ø 100 mm (vaso sanitário)	Tubos e Conexões de PVC Rígido Soldável para Esgoto	pl	1,00	144,13	144,13	0,81	94,61	B
ASD	Próprio	instalação elétrica de eletroduto, fiação, bocal, lâmpada, interruptor e tomada, visando a instalação da iluminação interna do conjunto sanitário	ASTU - ASSENTAMENTO DE TUBOS E PECAS	Un	1,00	133,97	133,97	0,76	95,37	C
1822	SINAPI	TORNEIRA PLÁSTICA DE MESA, BICA MOVEL, PARA COZINHA 1/2"	Material	UN	3,00	37,51	112,53	0,64	96,01	C
ASD	Próprio	PONTO DE ESGOTO EMBUTIDO PARA LAVATÓRIO, EM TUBOS E CONEXÕES DE PVC RÍGIDO SOLDÁVEL, DIÂMETRO 40 MM, INCLUSIVE, INTERLIGAÇÃO À CAIXA SIFONADA	ASTU - ASSENTAMENTO DE TUBOS E PECAS	Un	1,00	91,05	91,05	0,51	96,52	C
ASD	Próprio	PONTO DE ÁGUA FRIA EMBUTIDO, EM TUBOS E CONEXÕES DE PVC RÍGIDO SOLDÁVEL, PARA LAVATÓRIO	ASTU - ASSENTAMENTO DE TUBOS E PECAS	Un	1,00	59,38	59,38	0,34	96,86	C
ASD	Próprio	PONTO DE ÁGUA FRIA EMBUTIDO, EM TUBOS E CONEXÕES DE PVC RÍGIDO SOLDÁVEL, PARA CAIXA DE DESCARGA EXTERNA	ASTU - ASSENTAMENTO DE TUBOS E PECAS	Un	1,00	59,36	59,36	0,34	97,19	C
1130	SINAPI	CAIXA DE DESCARGA DE PLÁSTICO EXTERNA, DE 9" L, PUXADOR FIO DE NYLON, NÃO INCLUSO CANO, BOLSA, ENGATE	Material	UN	1,00	59,60	59,60	0,33	97,52	C
707	SINAPI	CAIXA SIFONADA, PVC, DN 100 X 100 X 60 MM, JUNTA ELÁSTICA, FORNECIDA E INSTALADA EM RAMAL DE DESCARGA OU EM RAMAL DE ESGOTO SANITÁRIO. AF. 12/2014	INHI - INSTALAÇÕES HIDROS SANITÁRIAS	Un	1,00	54,77	54,77	0,31	97,83	C
111	SINAPI	ALVENARIA DE VEDAÇÃO COM ELEMENTO VAZADO DE CONCRETO (COBOGÓ) DE 7X50X50CM E ARGAMASSA DE ASSENTAMENTO COM PREPARO EM BETONEIRA. AF. 05/2020	PARE - PAREDES/PAINÉIS	m²	0,25	218,78	54,69	0,31	98,14	C





Curva ABC de Serviços

Igo	Banco	Descrição	Tipo	Und	Quant.	Valor Unit	Total	Peso (%)	Peso Acumulado (%)	ABC
23	SINAPI	ALVENARIA DE VEDAÇÃO DE BLOCOS CERÂMICOS FURADOS NA VERTICAL DE 9X19X39 CM (ESPESSURA 9 CM) E ARGAMASSA DE ASSENTAMENTO COM PREPARO MANUAL. AF 12/2021	PARE - PAREDES/PAINÉIS	m²	33,05	69,98	2.312,82	13,07	13,07	A
30	SINAPI	MASSA ÚNICA, PARA RECEBIMENTO DE PINTURA, EM ARGAMASSA TRAÇO 1:2:8, PREPARO MANUAL, APLICADA MANUALMENTE EM FACES INTERNAS DE PAREDES, ESPESSURA DE 20MM, COM EXECUÇÃO DE TALISCAS. AF 06/2014	REVE - REVESTIMENTO E TRATAMENTO DE SUPERFÍCIES	m²	43,86	45,60	2.000,01	11,30	24,37	A
35	SINAPI	EMBOÇO, PARA RECEBIMENTO DE CERÂMICA, EM ARGAMASSA TRAÇO 1:2:8, PREPARO MANUAL, APLICADO MANUALMENTE EM FACES INTERNAS DE PAREDES, PARA AMBIENTE COM ÁREA MAIOR QUE 10M², ESPESSURA DE 20MM, COM EXECUÇÃO DE TALISCAS. AF 06/2014	REVE - REVESTIMENTO E TRATAMENTO DE SUPERFÍCIES	m²	43,86	36,53	1.602,17	9,05	33,42	A
59	SINAPI	REVESTIMENTO CERÂMICO PARA PAREDES INTERNAS COM PLACAS TIPO ESMALTADA EXTRA DE DIMENSÕES 25X35 CM APLICADAS EM AMBIENTES DE ÁREA MAIOR QUE 5 M² NA ALTURA INTEIRA DAS PAREDES. AF 06/2014	REVE - REVESTIMENTO E TRATAMENTO DE SUPERFÍCIES	m²	12,92	80,52	1.040,31	5,88	39,30	A
65	SINAPI	(COMPOSIÇÃO REPRESENTATIVA) EXECUÇÃO DE ESTRUTURAS DE CONCRETO ARMADO, PARA EDIFICAÇÃO HABITACIONAL UNIFAMILIAR TERRELA (CASA ISOLADA). FCK = 25 MPA. AF 01/2017	FUES - FUNDAÇÕES E ESTRUTURAS	m³	0,19	4.008,13	761,53	4,30	43,60	A
59	SINAPI	LOCAÇÃO CONVENCIONAL DE OBRA, UTILIZANDO GABARITO DE TÁBUAS CORRIDAS PONTALETADAS A CADA 2,00M - 2 UTILIZAÇÕES. AF 10/2018	SERT - SERVIÇOS TÉCNICOS	M	10,92	64,55	704,87	3,98	47,58	A
68	SINAPI	ESCAVAÇÃO MANUAL DE VALA COM PROFUNDIDADE MENOR OU IGUAL A 1,30 M. AF 02/2021	MOVT - MOVIMENTO DE TERRA	m³	8,15	71,55	583,11	3,29	50,88	A
81	SINAPI	TRAMA DE MADEIRA COMPOSTA POR RIPAS, CAIBROS E TERÇAS PARA TELHADOS DE ATÉ 2 ÁGUAS PARA TELHA CERÂMICA CAPA-CANAL, INCLUSO TRANSPORTE VERTICAL. AF 07/2019	COBE - COBERTURA	m²	5,46	103,93	567,45	3,21	54,08	A
150	Próprio	ALVENARIA EM TJOLOS CERÂMICO FURADO 10X20X20CM, 1/2 VEZ, ASSENTADO EM ARGAMASSA 1:4 (CIMENTO E AREIA)	PARE - PAREDES/PAINÉIS	m²	6,84	72,32	480,20	2,71	56,80	A
166	SINAPI	ALVENARIA DE EMBASAMENTO COM BLOCO ESTRUTURAL DE CERÂMICA DE 14X19X29CM E ARGAMASSA DE ASSENTAMENTO COM PREPARO EM BETONEIRA. AF 05/2020	FUES - FUNDAÇÕES E ESTRUTURAS	m³	0,64	715,70	456,04	2,59	59,39	A
136	SINAPI	CADÁ ENTERRADA HIDRÁULICA RETANGULAR, EM ALVENARIA COM BLOCOS DE CONCRETO, DIMENSÕES INTERNAS: 0,6X0,6X0,6 M PARA REDE DE ESGOTO. AF 12/2020	INH1 - INSTALAÇÕES HIDROS SANITÁRIAS	UN	1,00	449,08	449,08	2,54	61,92	A
150	Próprio	AQUISIÇÃO E INSTALAÇÃO DE RESERVATÓRIO DE POLIETILENO, C/CAP. 310 LITROS, INCLUINDO INSTALAÇÕES EM PVC RÍGIDO SOLDÁVEL DE ALIMENTAÇÃO, DISTRIBUIÇÃO, EXTRAVASOR, TORNEIRA DE BOIA, REGISTROS E CONEXÕES EM PVC DE 1/2"	ASTU - ASSENTAMENTO DE TUBOS E PEÇAS	Un	1,00	421,95	421,95	2,38	64,31	A
148	SINAPI	TUBO, PVC, SOLDÁVEL, DN 40MM, INSTALADO EM PRUMADA DE ÁGUA - FORNECIMENTO E INSTALAÇÃO. AF 06/2022	INH3 - INSTALAÇÕES HIDROS SANITÁRIAS	M	18,00	23,38	420,48	2,38	66,68	A
139	SINAPI	APLICAÇÃO MANUAL DE PINTURA COM TINTA LÁTEX ACRÍLICA EM PAREDES, DUAS DEMÃOS. AF 09/2014	PNIT - PINTURAS	m²	25,42	16,32	414,85	2,34	69,03	A
150	Próprio	Distribuição de um filtro comum de barro assado acompanhado de três veias e torneira própria para filtro	Material	Un	1,00	382,01	382,01	2,16	71,19	A
170	SINAPI	VASO SANITÁRIO SIFONADO CONVENCIONAL COM LOUÇA BRANCA, INCLUSO CONJUNTO DE LIGAÇÃO PARA BACIA SANITÁRIA AJUSTÁVEL - FORNECIMENTO E INSTALAÇÃO. AF 10/2016	INH1 - INSTALAÇÕES HIDROS SANITÁRIAS	UN	1,00	373,13	373,13	2,11	73,29	A
481	SINAPI	CONCRETO CICLÓPICO FCK = 15MPA, 30% PEDRA DE MÃO EM VOLUME REAL, INCLUSIVE LANÇAMENTO. AF 05/2021	FUES - FUNDAÇÕES E ESTRUTURAS	m³	0,58	595,32	345,28	1,95	75,24	A
176	SINAPI	BANCADA/BANCAPIA DE AÇO INOXIDÁVEL (AISI 430) COM 1 CUBA CENTRAL, COM VALVULA, ESCORREDOR DUPLO, DE 1,05 X 1,20" M	Material	UN	1,00	325,78	325,78	1,84	77,08	A





Curva ABC de Serviços

Item	Banco	Descrição	Tipo	Und	Quant.	Valor Unit	Total	Peso (%)	Peso Acumulado (%)	ABC
217	SINAPI	PINTURA TINTA DE ACABAMENTO (PIGMENTADA) A ÓLEO EM MADEIRA, 2 DEMÃOS. AF 01/2021	PINT - PINTURAS	m²	3,15	17,23	54,27	0,31	98,45	C
182	SINAPI	SIFÃO DO TIPO GARRAFA/COPO EM PVC 1,1/4" X 1,1/2" - FORNECIMENTO E INSTALAÇÃO. AF 01/2020	INHI - INSTALAÇÕES HIDROSANITÁRIAS	UN	2,00	26,72	53,44	0,30	98,75	C
174	SINAPI	JOELHO 90 GRAUS, PVC, SERIE NORMAL, ESGOTO PREDIAL, DN 40 MM, JUNTA SOLDÁVEL, FORNECIDO E INSTALADO EM RAMAL DE DESCARGA OU RAMAL DE ESGOTO SANITÁRIO. AF 12/2014.	INHI - INSTALAÇÕES HIDROSANITÁRIAS	UN	4,00	11,88	47,62	0,27	99,02	C
59	ORSE	Lastrão de bñia 4	Lastrão, Lajes e Bando	m²	8,23	141,55	32,55	0,18	99,20	C
149	SINAPI	RÉGISTRO DE PRESSÃO BRUTO, LATAO, ROSCAVEL, 1/2" FORNECIMENTO E INSTALAÇÃO. AF 08/2021	INHI - INSTALAÇÕES HIDROSANITÁRIAS	UN	1,00	32,53	32,53	0,18	99,38	C
336	SINAPI	REATERRO MANUAL APILGADO COM SOQUETE. AF 10/2017	MOVT - MOVIMENTO DE TERRA	m³	0,72	43,37	31,21	0,18	99,56	C
148	SINAPI	JOELHO 90 GRAUS, PVC, SOLDÁVEL, DN 20MM, INSTALADO EM RAMAL OU SUB-RAMAL DE ÁGUA - FORNECIMENTO E INSTALAÇÃO. AF 08/2022	INHI - INSTALAÇÕES HIDROSANITÁRIAS	UN	4,00	7,03	28,12	0,15	99,72	C
379	SINAPI	VALVULA EM PLÁSTICO 1 PARA PIA, TANQUE OU LAVAPOROS, COM OU SEM LADRÃO - FORNECIMENTO E INSTALAÇÃO. AF 01/2020	INHI - INSTALAÇÕES HIDROSANITÁRIAS	UN	2,00	10,58	21,18	0,12	99,84	C
7508	SINAPI	BUCHA / CHUVEIRO PLÁSTICO SIMPLES, 5", BRANCO, PARA ACOPLAR EM HASTE 1/2", ÁGUA FRIA	Material	UN	1,00	17,01	17,01	0,10	99,94	C
171	SINAPI	LUVA, PVC, SOLDÁVEL, DN 20MM, INSTALADO EM RAMAL OU SUB-RAMAL DE ÁGUA - FORNECIMENTO E INSTALAÇÃO. AF 08/2022	INHI - INSTALAÇÕES HIDROSANITÁRIAS	UN	2,00	5,52	11,64	0,06	100,00	C

Total sem BDI
Total do BDI
Total Geral

14.160,04
3.538,71
17.698,75





ESTADO DO MARANHÃO
MUNICÍPIO DE TUNTUM

CRONOGRAMA FÍSICO-FINANCEIRO - MÓDULOS SANITÁRIOS

PLANTANDO DE MELHORIAS SANITÁRIAS DOMICILIARES
 TO: CONJUNTO SANITÁRIO CONSTITUÍDO DE: (VASO SANITÁRIO, LAVATÓRIO E CHUVEIRO), RESERVATÓRIO ELEVADO DE 310 LITROS, TANQUE SEPTICO, SUMIDOURO, FILTRO DE BARRO, PIA DE COZINHA, TANQUE
 RROUPAS, CAIXA DE INSPEÇÃO E CALÇADA.
 INAPI COM DESONERAÇÃO 10/2022; ORSE 10/2022

DESCRIÇÃO	VALOR TOTAL COM BDI	VALOR TOTAL COM BDI	PERÍODO DE EXECUÇÃO					TOTAL	PESO %
			30	60	90	120	150		
								*****	100,00
PLANTANDO DE MELHORIAS SANITÁRIAS DOMICILIARES MÓDULOS SANITÁRIOS	17.698,75	9.982.096,60						9.982.096,60	99,82
PLANTANDO DE CONJUNTO SANITÁRIO COMPOSTO, ABRIGO DE ALVENARIA COM CALÇADA, VASO SANITÁRIO, LAVATÓRIO, CHUVEIRO, CAIXA DE IMPEÇÃO E CAIXA DE DESCARGA	10.070,62	5.679.829,58	1.135.965,94	1.135.965,94	1.135.965,94	1.135.965,94	1.135.965,94	5.679.829,58	56,80
INSTALAÇÃO DE RESERVATÓRIO EM POLIETILENO CAPACIDADE DE 310 LITROS, NA PARTE SUPERIOR DO BRIGO INCLUINDO CONEXÕES EM PVC, CONFORME PROJETO	421,95	237.979,80	47.595,96	47.595,96	47.595,96	47.595,96	47.595,96	237.979,80	2,38
CONSTRUÇÃO DE FOSSA SÉPTICA CONFORME PROJETO, PLANILHA E ESPECIFICAÇÕES	2.929,64	1.652.316,96	330.463,39	330.463,39	330.463,39	330.463,39	330.463,39	1.652.316,96	16,52
CONSTRUÇÃO DE SUMIDOURO CONFORME PROJETO, PLANILHA E ESPECIFICAÇÕES	936,80	528.355,20	105.671,04	105.671,04	105.671,04	105.671,04	105.671,04	528.355,20	5,28
DISTRIBUIÇÃO EM CADA DOMICÍLIO BENEFICIADO COM AS MSD, UM FILTRO DE BARRO COMUM DE BA QUALIDADE ACOMPANHADO DE TRÊS VELAS E UMA TORNEIRA PADRÃO PARA FILTRO	382,01	215.453,64	43.090,73	43.090,73	43.090,73	43.090,73	43.090,73	215.453,64	2,15
INSTALAÇÃO DE PIA DE COZINHA EM AÇO INOX INCLUINDO CONEXÕES EM PVC CONFORME PROJETO, PLANILHA E ESPECIFICAÇÕES	1.413,74	797.349,36	159.469,87	159.469,87	159.469,87	159.469,87	159.469,87	797.349,36	7,97
INSTALAÇÃO DE TANQUES DE LAVAR ROUPAS INCLUINDO CONEXÕES EM PVC CONFORME PROJETO, PLANILHA E ESPECIFICAÇÕES	1.319,93	744.440,52	148.888,10	148.888,10	148.888,10	148.888,10	148.888,10	744.440,52	7,44
ADQUISIÇÃO E INSTALAÇÃO DE CAIXA DE GORDURA EM PVC COM TAMPAS COM CAPACIDADE DE 18 LITROS INCLUINDO INSTALAÇÕES SANITÁRIAS	224,06	126.371,44	25.274,29	25.274,29	25.274,29	25.274,29	25.274,29	126.371,44	1,26
	3.580,68	17.903,40						17.903,40	0,18
LACA DA OBRA	3.580,68	17.903,40	3.580,68	3.580,68	3.580,68	3.580,68	3.580,68	17.903,40	0,18
LACA DA OBRA			2.000.000,00	2.000.000,00	2.000.000,00	2.000.000,00	2.000.000,00		
Subtotal:			2.000.000,00	4.000.000,00	6.000.000,00	8.000.000,00	*****		
Total acumulado:									



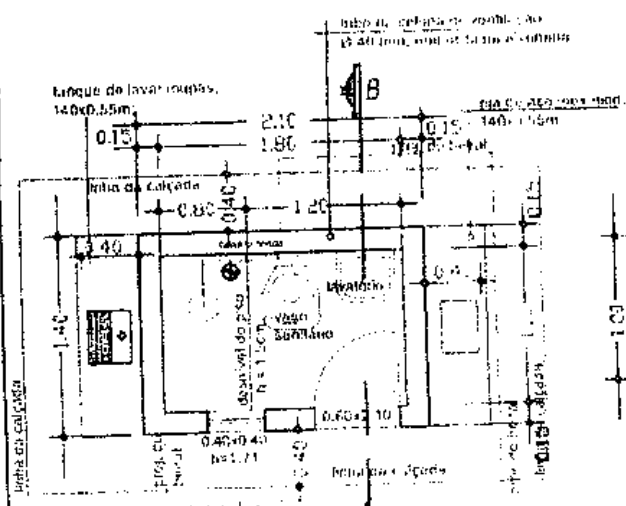

PLANTA BAIXA
observação:

O piso além de atender as exigências das normas de construção no sentido da impermeabilização, deverá ser feito por meio de impermeabilização à base de cimento.

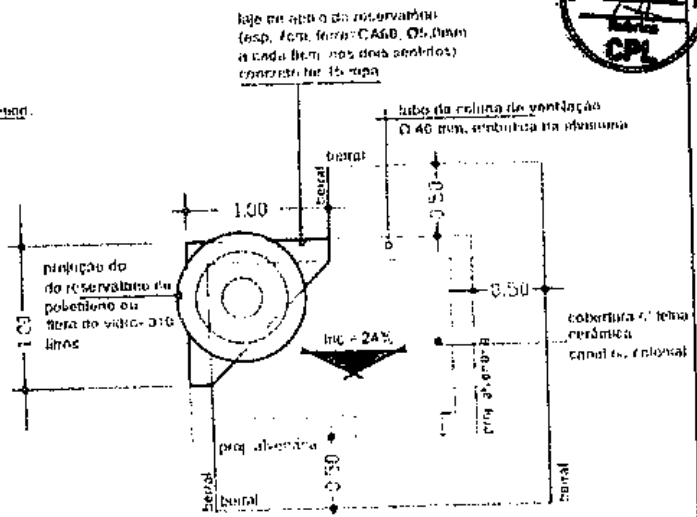

PLANTA DE COBERTURA
observação:

os fchijos terão as mesmas dimensões dos telhcos e não deverão ter nós, travessas e omissões.

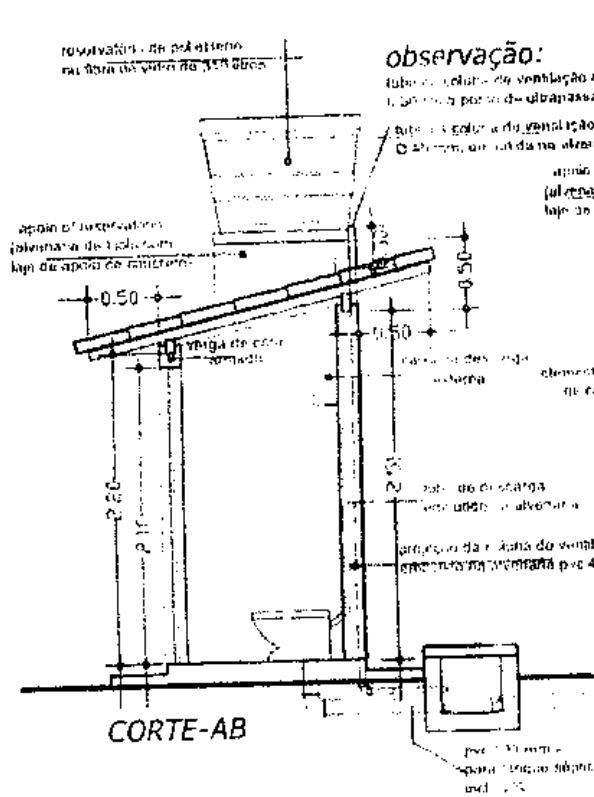

CORTE-AB

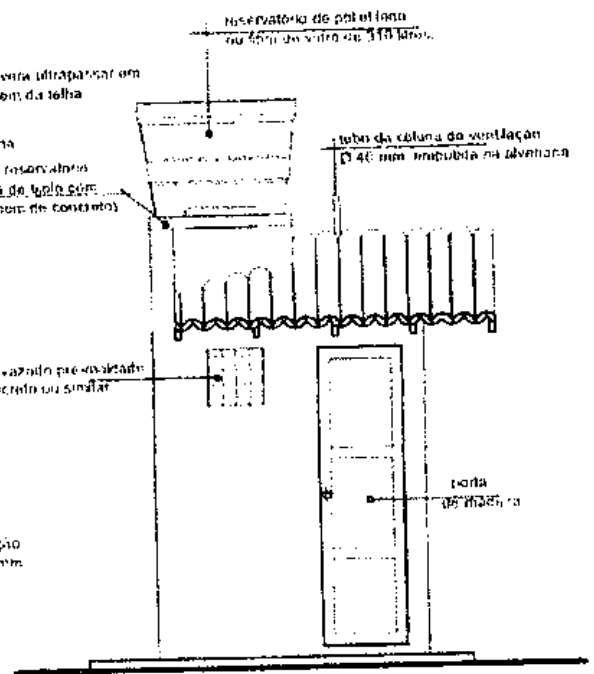

FACHADA PRINCIPAL

PREFEITURA MUNICIPAL DE TUNTUM-MA

Projeto: PROJETO DE DE: IMPLANTAÇÃO MELHORIA SANITÁRIA DOMICILIAR TIPO 2
(v. sanit., lavatório, chuveiro, t. sóptico, sumidouro res. elevado, T.do lavar roupas, pia de cozinha e filtro cerâmico)

Projeto: **PROJETO ARQUITETÔNICO**
P. BAIXA, CORTE, FACHADA E COBERTURA

resp. Técnico:

prancha nº **01/06**

Município Localizado

reservatório de polietileno ou fibra de vidro 310 litros

ALTURAS EM RELAÇÃO AO PISO

reg. de gaveta de alimentação = 1.80m. reg. de pressão do chuveiro = 1.00m. chuveiro = 2.10m.
caixa de descarga = 1.80m. lavatório = 0.65m.



t.b. - torneira de boia
r.g. - registro de gaveta

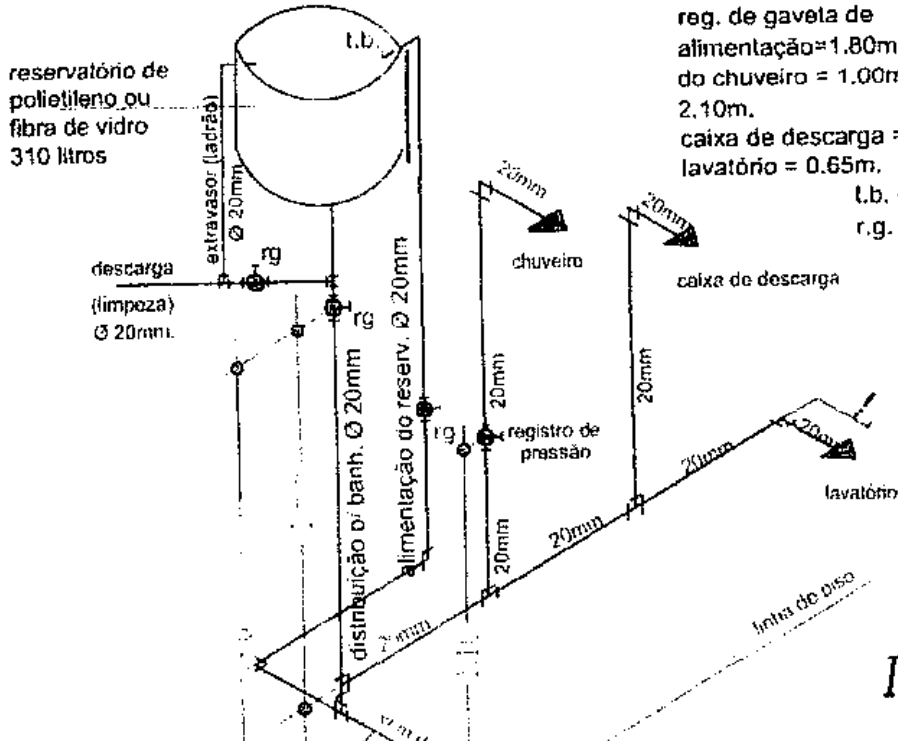

ISOMÉTRICO

projeção da laje de apoio do reservatório

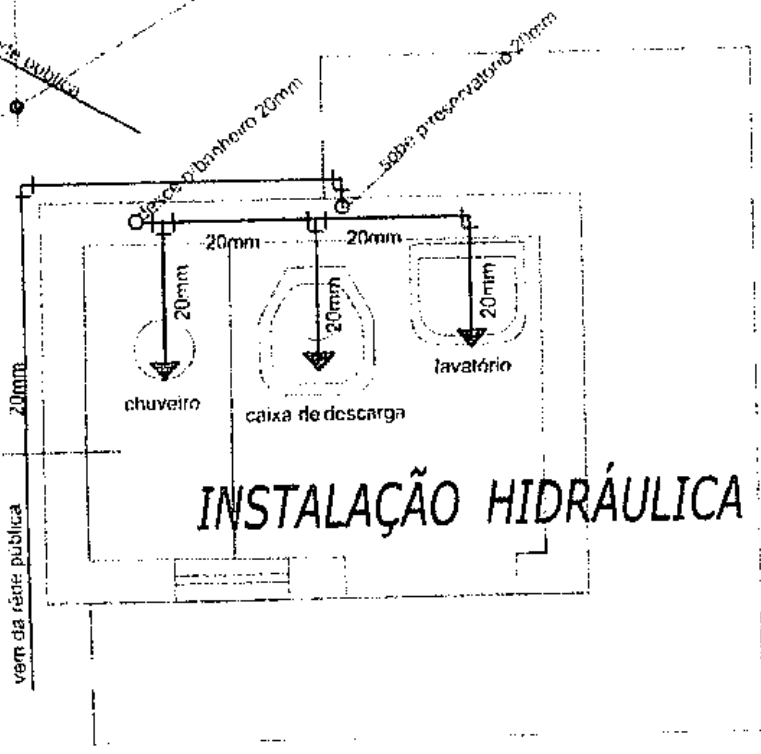

INSTALAÇÃO HIDRÁULICA

entidade	
PREFEITURA MUNICIPAL DE TUNTUM-MA	
título	
PROJETO DE IMPLANTAÇÃO DE: MELHORIA SANITÁRIA DOMICILIAR TIPO 2 (v. sanit., lavatório, chuveiro, t. séptico, sumidouro res. elevado, T. de lavar roupas, pia de cozinha e filtro cerâmico)	
projeto	
INSTALAÇÃO HIDRÁULICA	
Município Localidade	
TUNTUM (MA)	
prancha nº	
03/06	
resp. técnico	

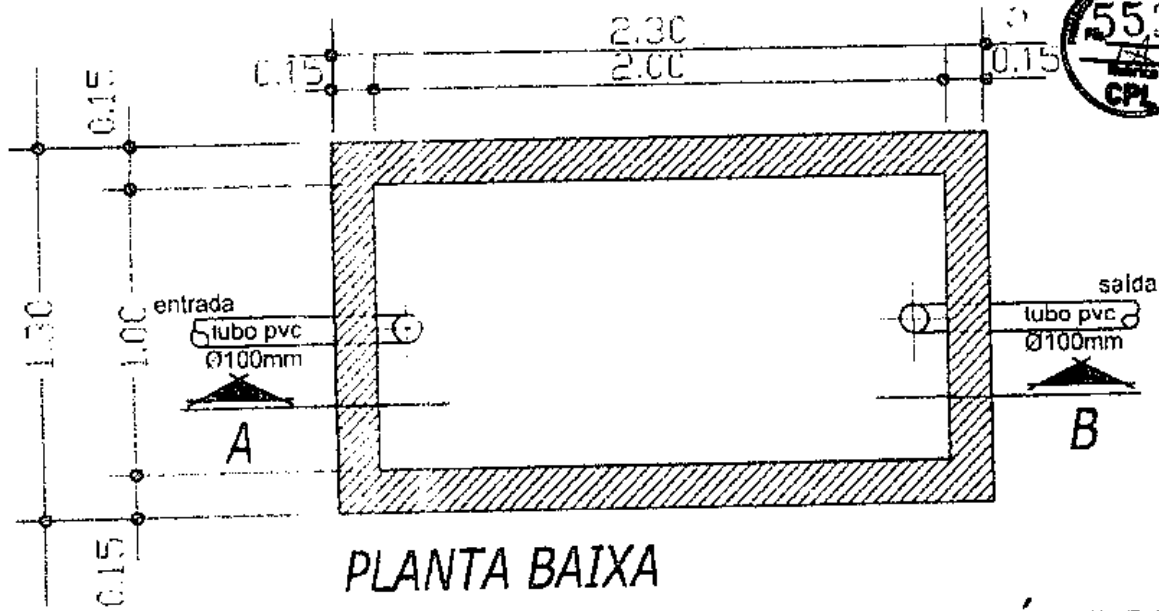

TANQUE SÉPTICO

laje de concreto armado
(esp. 5 cm, ferro=CA60, Ø5.0mm
a cada 8cm, nos dois sentidos)
concreto : 15 mpa

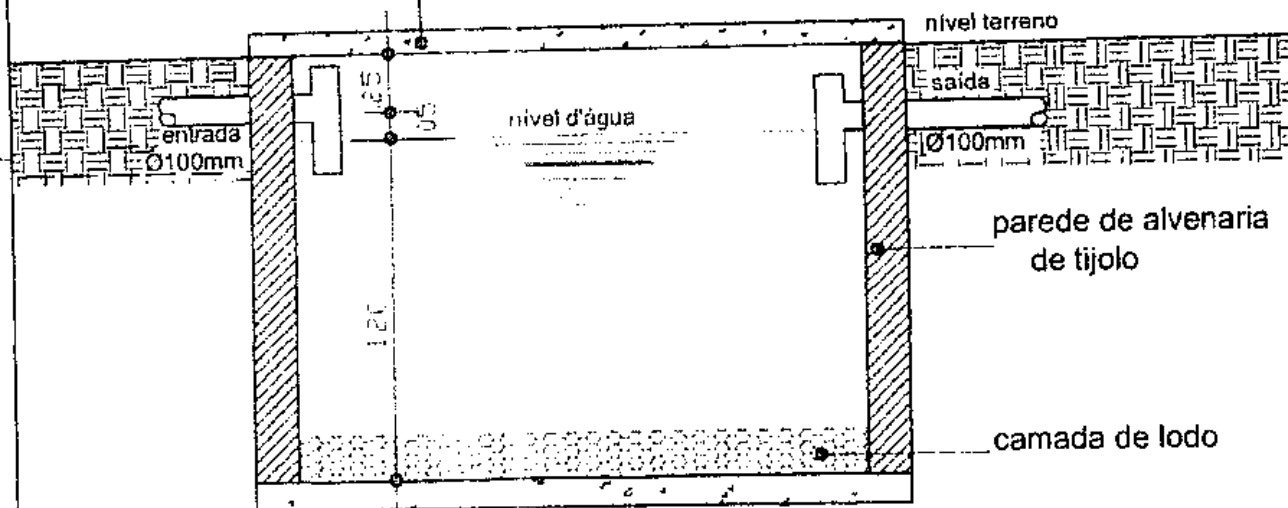

CORTE-AB

entidade

PREFEITURA MUNICIPAL DE TUNTUM-MA

título

**PROJETO DE IMPLANTAÇÃO DE: MELHORIA SANITÁRIA DOMICILIAR
TIPO 2**
(v. sanit., lavatório, chuveiro, t. septico, sumidouro res. elevado, T. de lavar roupas, pia de
cozinha e filtro ceramico)

projeto

TANQUE SÉPTICO
Planta Baixa e Corte

Município/Localidade

TUNTUM (MA)

recebido em

projeto nº

04/06

Proj. da tampa de concreto
DN 60cm. esp 0.07cm

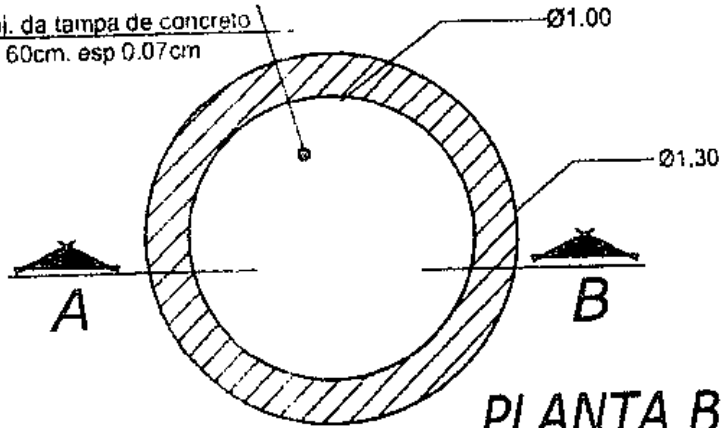

PLANTA BAIXA

SUMIDOURO DE ALVENARIA

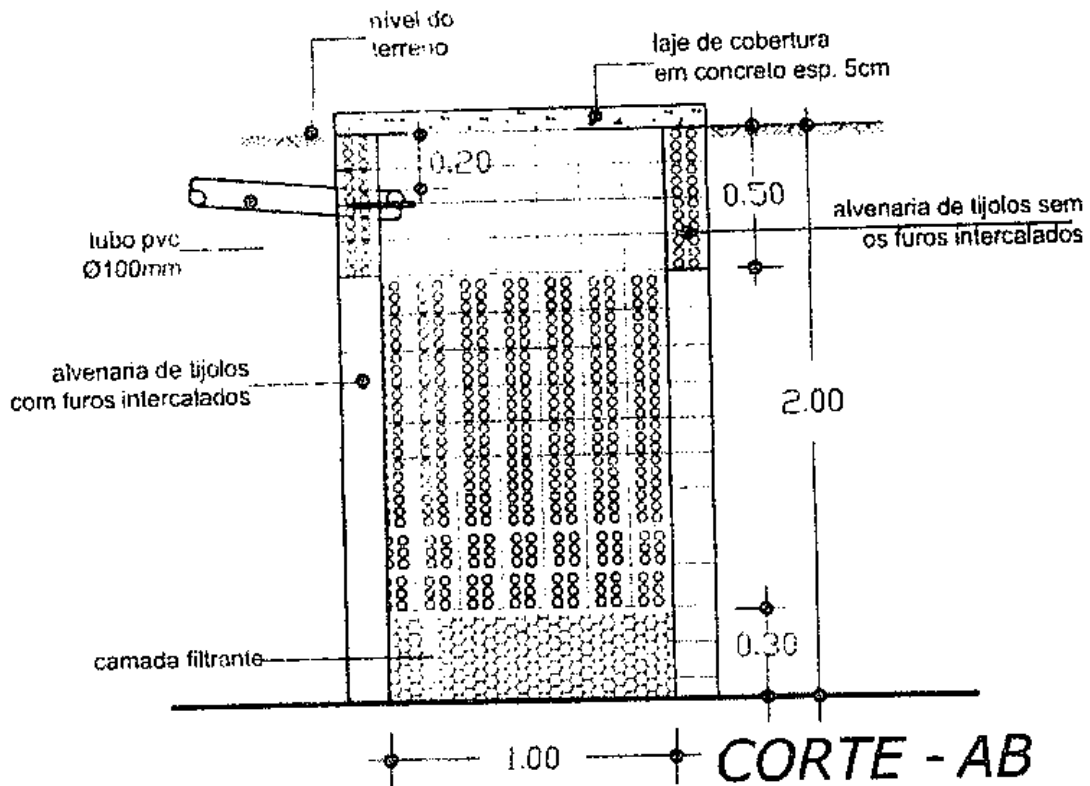

PREFEITURA MUNICIPAL DE TUNTUM-MA

Projeto: **PROJETO DE IMPLANTAÇÃO DE: MELHORIA SANITÁRIA DOMICILIAR TIPO 2**
(v. sanit., lavatório, chuveiro, t. septico, sumidouro res. elevado, T. de lavar roupas, pia de cozinha e filtro cerâmico)

Projeto: **SUMIDOURO DE ALVENARIA**
Planta Baixa e Corte

Município Localidade

Projeto Técnico

PROJETO Nº

SUMIDOURO: DETALHE DA FERRAGEM

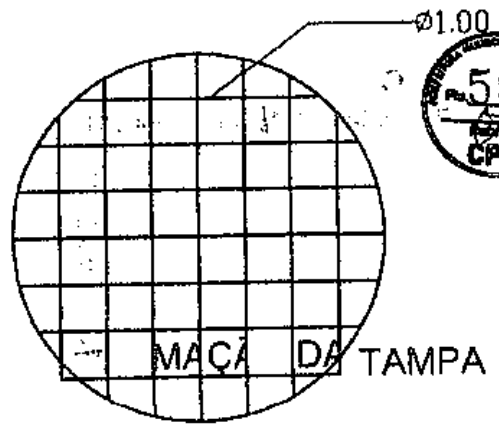
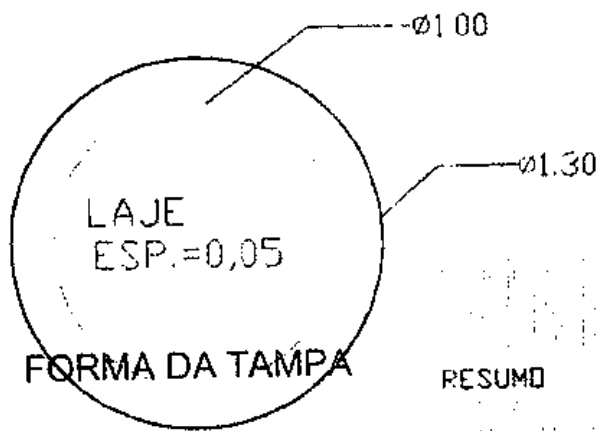

RESUMO

PROJETO DE IMPLANTAÇÃO DE: MELHORIA SANITÁRIA DOMICILIAR
 TIPO 2

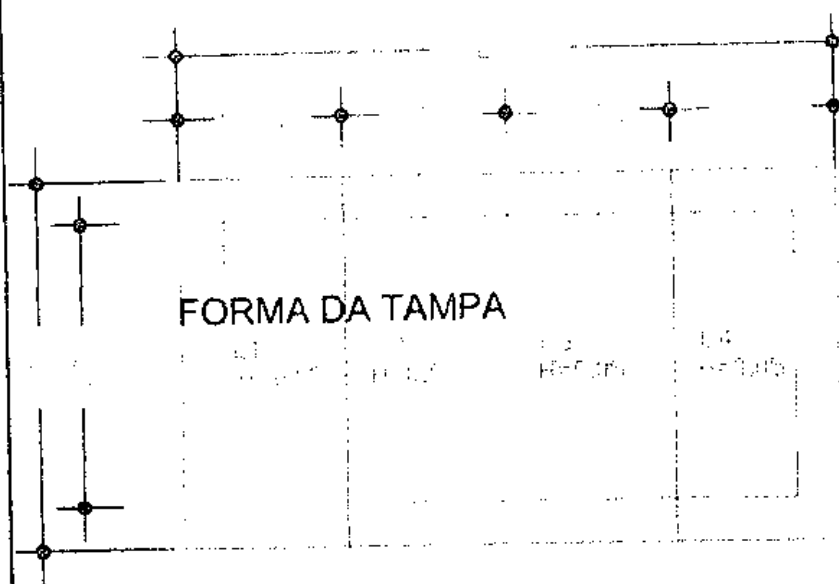

RESUMO PARA UMA PLACA

1	1	1	1	1
1	1	1	1	1
1	1	1	1	1
1	1	1	1	1
1	1	1	1	1

RESUMO PARA AS 4 PLACAS

1	1	1	1	1
1	1	1	1	1
1	1	1	1	1
1	1	1	1	1
1	1	1	1	1

RESUMO PARA
 UMA PLACA
 QTD. 01 ou 1.4"
 DIM. TOTAL 1.00m
 RE. CO. 0.400m

RESUMO PARA
 AS 4 PLACAS

Prefeitura Municipal de Tuntum - MA
 Projeto de Implantação de: MELHORIA SANITÁRIA DOMICILIAR TIPO 2
 (v. sanit., lavatório, chuveiro, T. séptico, sumidouro res. elevado, T. de lavar roupas, pia de cozinha e filtro cerâmico)
 Projeto: FERRAGEM DO TANQUE SÉPTICO E DO SUMIDOURO
 06/06



Anotação de Responsabilidade Técnica - ART
Lei nº 6.496, de 7 de dezembro de 1977

CREA-MA

ART OBRA / SERVIÇO
Nº MA20230613448

Conselho Regional de Engenharia e Agronomia do Estado do Maranhão

INICIAL



1. Responsável Técnico

ARISTÓTELES ANDRADE LIMA

Título profissional: ENGENHEIRO CIVIL

RNP: 1119776112

Registro: 1119776112MA

2. Dados do Contrato

Contratante: PREFEITURA MUNICIPAL DE TUNTUM

RUA FREDERICO COELHO

Complemento:

Cidade: TUNTUM

Bairro: CENTRO

UF: MA

CPF/CNPJ: 06.138.911/0001-66

Nº: 411

CEP: 65763000

Contrato: Não especificado

Valor: R\$ 10.000.000,00

Ação Institucional: Outros

Contratado em:

Tipo de contratante: Pessoa Jurídica de Direito Público

3. Dados da Obra/Serviço

RUA FREDERICO COELHO

Complemento:

Cidade: TUNTUM

Data de Início: 30/01/2023

Finalidade:

Proprietário: PREFEITURA MUNICIPAL DE TUNTUM

Nº: 411

Bairro: CENTRO

UF: MA

CEP: 65763000

Previsão de término: 31/07/2023

Coordenadas Geográficas: 5.257495, 44.847409

Código: Não Especificado

CPF/CNPJ: 06.138.911/0001-66

4. Atividade Técnica

14 - Elaboração

80 - Projeto > CONSTRUÇÃO CIVIL > EDIFICAÇÕES > DE EDIFICAÇÃO > #1.1.1.1 - DE ALVENARIA

Quantidade

Unidade

0,22140

m²

80 - Projeto > CONSTRUÇÃO CIVIL > INSTALAÇÕES HIDROSSANITÁRIAS > #1.4.1 - DE INSTALAÇÃO DE SISTEMA DE ESGOTO SANITÁRIO

0,22140

m²

80 - Projeto > ELETROTÉCNICA > INSTALAÇÕES ELÉTRICAS > DE INSTALAÇÕES ELÉTRICAS EM BAIXA TENSÃO > #1.1.10.1.1 - PARA FINS RESIDENCIAIS

0,22140

m²

35 - Elaboração de projeto > CONSTRUÇÃO CIVIL > EDIFICAÇÕES > DE EDIFICAÇÃO > #1.1.1.1 - DE ALVENARIA

1,00

un

Após a conclusão das atividades técnicas o profissional deve proceder a baixá desta ART

5. Observações

(PROJETO EXECUTIVO) PROJETO E ORÇAMENTO PARA IMPLANTAÇÃO DE 584 KITS DE MELHORIAS SANITÁRIAS NO MUNICÍPIO DE TUNTUM - MA. O PROJETO CONTEMPLA PLANTA BAIXA ARQUITETÔNICA, MEMORIAL DESCRITIVO, ORÇAMENTO COMPLETO COM ENCARGOS E CORNOGRAMA FÍSICO-FINANCEIRO

6. Declarações

- Cláusula Compromissória: Qualquer conflito ou litígio oriundo do presente contrato, bem como sua interpretação ou execução, será resolvida por arbitragem, de acordo com a Lei nº. 9.307, de 23 de setembro de 1996, por meio do Centro de Mediação e Arbitragem - CMA vinculado ao CREA-MA, nos termos do respectivo regulamento de arbitragem que, expressamente, as partes declaram concordar.

- Declaro que estou cumprindo as regras de acessibilidade previstas nas normas técnicas da ABNT, na legislação específica e no decreto nº. 5286/2004.

7. Entidade de Classe

SEM INDICAÇÃO DE ENTIDADE DE CLASSE

8. Assinaturas

Declaro serem verdadeiras as informações acima

Tuntum 02 de Fevereiro de 2023

Local

Data

ARISTÓTELES ANDRADE LIMA - CPF: 033.075.143-06

PREFEITURA MUNICIPAL DE TUNTUM - CNPJ: 06.138.911/0001-66

9. Informações

* A ART é válida somente quando quitada, mediante apresentação do comprovante do pagamento ou conferência no site do Crea.

* O comprovante de pagamento deverá ser aprovado para comprovação de quitação

10. Valor

Valor da ART: R\$ 254,50

Registrada em: 31/01/2023

Valor pago: R\$ 254,50

Nosso Número: 0304421035



[Handwritten signature]



Anotação de Responsabilidade Técnica - ART
Lei nº 6.496, de 7 de dezembro de 1977

CREA-MA

ART OBRA / SERVIÇO
Nº MA20230613448

Conselho Regional de Engenharia e Agronomia do Estado do Maranhão

INICIAL



1. Responsável Técnico

ARISTÓTELES ANDRADE LIMA

Título profissional: ENGENHEIRO CIVIL

RNP: 1119776112

Registro: 1119776112MA

2. Dados do Contrato

Contratante: PREFEITURA MUNICIPAL DE TUNTUM

RUA FREDERICO COELHO

Complemento:

Cidade: TUNTUM

Bairro: CENTRO

UF: MA

CPF/CNPJ: 06.138.911/0001-66

Nº: 411

CEP: 65763000

Contrato: Não especificado

Valor: R\$ 10.000.000,00

Ação Institucional: Outros

Celebrado em:

Tipo de contratante: Pessoa Jurídica de Direito Público

3. Dados da Obra/Serviço

RUA FREDERICO COELHO

Complemento:

Cidade: TUNTUM

Data de início: 30/01/2023

Finalidade:

Proprietário: PREFEITURA MUNICIPAL DE TUNTUM

Nº: 411

Bairro: CENTRO

UF: MA

CEP: 65763000

Previsão de término: 31/07/2023

Coordenadas Geográficas: 5.257495, 44.847409

Código: Não Especificado

CPF/CNPJ: 06.138.911/0001-66

4. Atividade Técnica

	Quantidade	Unidade
14 - Elaboração		
80 - Projeto > CONSTRUÇÃO CIVIL > EDIFICAÇÕES > DE EDIFICAÇÃO > #11.1.1 - DE ALVENARIA	9.221,40	m²
80 - Projeto > CONSTRUÇÃO CIVIL > INSTALAÇÕES > HIDROSSANITÁRIAS > #1.4.3 - DE INSTALAÇÃO DE SISTEMA DE ESGOTO SANITÁRIO	9.221,40	m²
80 - Projeto > ELETROTECNICA > INSTALAÇÕES ELÉTRICAS > DE INSTALAÇÕES ELÉTRICAS EM BAIXA TENSÃO > #11.10.1.1 - PARA FINS RESIDENCIAIS	9.221,40	m²
35 - Elaboração de orçamento > CONSTRUÇÃO CIVIL > EDIFICAÇÕES > DE EDIFICAÇÃO > #1.1.1.1 - DE ALVENARIA	1,00	un

Após a conclusão das atividades técnicas o profissional deve proceder à baixa desta ART

5. Observações

(PROJETO EXECUTIVO) PROJETO E ORÇAMENTO PARA IMPLANTAÇÃO DE 664 KITS DE MELHORIAS SANITÁRIAS NO MUNICÍPIO DE TUNTUM - MA, O PROJETO CONTEMPLA PLANTA BAIXA ARQUITETÔNICA, MEMORIAL DESCRITIVO, ORÇAMENTO COMPLETO COM ENCARGOS E CROQUIGRAMA FÍSICO-FINANCEIRO.

6. Declarações

- Clausula Compromissada: Qualquer conflito ou litígio oriundo do presente contrato, bem como sua interpretação ou execução, será resolvido por arbitragem, de acordo com a Lei no. 9.107, de 23 de setembro de 1996, por meio do Centro de Mediação e Arbitragem - CMA vinculado ao Crea-MA, nos termos do respectivo regulamento de arbitragem que, e expressamente, as partes declaram concordar.

- Declaro que estou cumprindo as regras de responsabilidade previstas nas normas técnicas da ABNT, na legislação específica e no decreto nº 5296/2004.

7. Entidade do Classe

SEM INDICAÇÃO DE ENTIDADE DE CLASSE

8. Assinaturas

Declaro serem verdadeiras as informações acima

Tuntum, 02 de Fevereiro de 2023

Local

Data

Aristoteles Andrade Lima
ARISTÓTELES ANDRADE LIMA - CPF: 053.975.143-06

PREFEITURA MUNICIPAL DE TUNTUM - CNPJ: 06.138.911/0001-66

9. Informações

* A ART é válida somente quando quitada, mediante apresentação do comprovante do pagamento ou conferência no site do Crea.

* O comprovante de pagamento deverá ser apresentado para comprovação de quitação

10. Valor

Valor da ART: R\$ 254,59

Registrado em: 31/01/2023

Valor pago: R\$ 254,59

Nosso Número: 8304421035



[Handwritten signature]

MUNICÍPIO: TUNTUM - MA
LOCALIDADE: BAIRRO VILA INVASÃO



RELAÇÃO DE BENEFICIARIOS - B. VILA INVASÃO

Nº	Nome do Beneficiário	Endereço	MSD Nº	Documento de identificação dos beneficiários	
				R.G	C.P.F
1	DIOMAR M. DE AMORIM	R. DO CAMPO	01	0385784520096	05414201358
2	CLEIDE DOS SANTOS CONCEIÇÃO	R. DO CAMPO	03	0355790220082	04935586302
3	NATAL DA CONCEIÇÃO SOUSA	R. DO CAMPO	05	57423190	98938606368
4	ALDENICE COSTA SILVA	R. DO CAMPO	07	0338100720034	60242561360
5	ALDAIRES BARBOSA NAVA	TV. 11	01	0317102120065	34594906320
6	JOÃO BATISTA F. DA SILVA	TV. 11	02	0316586720065	03751494323
7	DIONICE C. DOS SANTOS	AV. SEBRA DE CARVALHO	01		07825459393
8	MARIA DAS NEVES S. PAIVA	AV. SEBRA DE CARVALHO	03		01385376317
9	ELIZANDRA MARIA DA COSTA	AV. SEBRA DE CARVALHO	02		52338444353
10	MARIA DE JESUS DA S. GOMES	TV. 12	01		00596628326
11	MARIA DE LEIDE DA S. SOUSA	TV. 12	03		04959038330
12	VALBIRENE DE S. SILVA	R. DA INVASÃO	02	0367167820096	03696009347
13	ANA KASSIA DE A. MAXIMO	R. DA INVASÃO	04	048697620131	04928789360
14	FELIPE DE S. FRANÇA	R. DA INVASÃO	06	0003684993	70722716435
15	LUCIMEIRA A. V. GUAJAJARA	R. DA INVASÃO	08	0361253620088	05458296311
16	ELIONE DA C. PIANCO	R. DA INVASÃO	10	20538412026	00289578302

MUNICÍPIO: TUNTUM - MA
LOCALIDADE: BAIRRO VILA BENTO



RELAÇÃO DE BENEFICIARIOS - B. VILA BENTO

Nº	Nome do Beneficiário	Endereço	MSD Nº	Documento de Identificação dos beneficiários	
				R.G	C.P.F
1	JOSÉ DE SOUSA LAURINO	R. GERALDO URUÇU	02	014839920000	60676314317
2	VALDINIRA DE S. ALVES	R. GERALDO URUÇU	04	0257231320038	05010188325
3	JOSÉ ALVES DOS SANTOS	R. GERALDO URUÇU	06	0168725520010	75656167372
4	ROSENIR ALVES DA SILVA	R. GERALDO URUÇU	08	0257851320034	03248229323
5	FRANCELMA COELHO DA SILVA	R. GERALDO URUÇU	10	0347887320083	04876107335
6	PEDRO LIMA DOS SANTOS	R. GERALDO URUÇU	12	045862002921	61188518321
7	ANTONIA EUNILDA C. DA SILVA	R. GERALDO URUÇU	14	0231111220022	95808434300
8	LEILIANA ROLINS DA SILVA	R. GERALDO URUÇU	16	0692032620196	01409165396
9	JEOVANO S. V. MORAES	R. GERALDO URUÇU	18	064546582086	01954548125
10	FRANCINEIDE MARIA S. MORAES	R. GERALDO URUÇU	20	0169376820015	96700785391
11	RAIMUNDO DONATO S. SANTOS	R. GERALDO URUÇU	22	0486833420133	61469363321
12	ANTONIA ZILDA DOS SANTOS	R. GERALDO URUÇU	24	0340817420074	04160988350
13	CYNTIA RAQUEL R. ARAUJO	R. GERALDO URUÇU	26	040094002009	60637456378
14	ANTONIO FRANCISCO P. DA SILVA	R. GERALDO URUÇU	28	04030017201012	74163043187
15	CELMA RODRIGUES DA SILVA	R. GERALDO URUÇU	30	0231570520026	04555151313
16	CELIZANE R. DE LIMA	R. GERALDO URUÇU	32	0280187200040	03488703382
17	FRANCISCA V. DOS SANTOS	R. GERALDO URUÇU	34	0333420520072	60217247393
18	CIDENE DA S. ADRIANO	R. GERALDO URUÇU	36	0223919620026	02221178343
19	MANOEL ADRIANO NETO	R. GERALDO URUÇU	38	0488910520135	93824122804
20	MARIA SILMA BATISTA DE SOUSA	R. GERALDO URUÇU	40	0727466520206	01893011127
21	MARCOS VENYCIUS DA S. SOUSA	R. GERALDO URUÇU	01	0608852020178	62577385390
22	RAQUEL OLIVEIRA COSTA DA SILVA	R. GERALDO URUÇU	03	0407680520109	60884705397
23	MARIA DA SILVA SOUSA	R. GERALDO URUÇU	05		01893011128
24	JOSÉ GERALDO DOS SANTOS	R. GERALDO URUÇU	07	206622820020	04933527326
25	JOSÉ WILSON DA SILVA SOUSA	R. GERALDO URUÇU	09		05714732523
26	DENISE RAMOS LIMA	R. GERALDO URUÇU	11	28049829	06524197127
27	ROSA MARTINS DE OLIVEIRA E BENTA	R. EPITACIL CAFETEIRA	02	0313864120068	03641993342
28	ALZENIR LUCIA DA SILVA	R. EPITACIL CAFETEIRA	04	0150773120002	93584016309
29	MARIA CICERA PEREIRA DA SILVA	R. EPITACIL CAFETEIRA	06	0359652220080	02300792370
30	EVA MARIA BEZERRA DE ALMEIDA	R. EPITACIL CAFETEIRA	08	0485901420139	61459863301
31	FRANCISCO SANTOS DA SILVA	R. EPITACIL CAFETEIRA	01	0506270720134	06669399189
32	ANACLETO PEREIRA DA ROCHA	R. EPITACIL CAFETEIRA	03	0547360920141	70895732300
33	ANA CLAUDIA DE OLIVEIRA COSTA	R. EPITACIL CAFETEIRA	05	0345738120080	60278504345
34	NATAL ODORICO DE JESUS	R. EPITACIL CAFETEIRA	07	0621167320170	89646395300
35	LETICIA DA SILVA SOUSA	R. EPITACIL CAFETEIRA	09	1524647	05287881232
36	JOSÉ DE RIBAMAR DE SOUSA	R. EPITACIL CAFETEIRA	11	0140729420000	00482833394
37	MARIA LUCIANA LOPES DA SILVA	R. JOSÉ SARNEY	02	0224050220020	01097710360
38	RUBÊNILDA P. DA SILVA	R. JOSÉ SARNEY	04	0169037920018	01609071360
39	JOÃO F. BARBOSA	R. JOSÉ SARNEY	06	126949419993	92653642387
40	MARIA MADALENA DE JESUS	R. JOSÉ SARNEY	08	0459642520128	30389542334
41	MARIA FRANCISCA L. DAS FLORES	R. JOSÉ SARNEY	01	0140555420004	01515104311
42	MARIA DE FATIMA R. ARAUJO	R. JOSÉ SARNEY	03	0426292720112	01200285301
43	ILDA BATISTA CONCEIÇÃO	TV. SÃO FRANCISCO	01	0000394494946	52862712353
44	MARIA P. DA SILVA	TV. SÃO FRANCISCO	03	0140597020008	00201854309
45	JOÃO ALMEIDA MOREIRA	TV. JOSÉ SARNEY	02	0005021928	98539191334
46	ROSILENE DA CONCEIÇÃO	TV. JOSÉ SARNEY	04	0288454420050	00201854310
47	MARILENE MARTINS LIMA	TV. JOSÉ SARNEY	06	03450620085	60308896300
48	JOÃO VICTOR LIMA ARAUJO	TV. JOSÉ SARNEY	08	0620650320173	62682617395
49	FRANCINEIDE SA SOARES DA SILVA	TV. JOSÉ SARNEY	10		03362855318
50	JOÃO CARLOS SANTOS	TV. JOSÉ SARNEY	01		31682317335
51	GELZAMAR PEREIRA DOS SANTOS MELO	TV. JOSÉ SARNEY	03	0168901520016	05535075394
52	IANA RAQUEL LOPES PERES DA CRUZ	TV. JOSÉ SARNEY	05	0097046720193	10242060324

[Handwritten signature]



MUNICÍPIO: TUNTUM - MA
LOCALIDADE: BAIRRO VILA BENTO

RELAÇÃO DE BENEFICIARIOS - B. VILA BENTO

Nº	Nome do Beneficiário	Endereço	MSD Nº	Documento de identificação dos beneficiários	
				R.G	C.P.F
53	MARIA NAZARÉ ALVES DA SILVA	R JOSÉ TEXEIRA	02	0206598920023	00135953340
54	MARIA DE FATIMA SILVA LOPES	R JOSÉ TEXEIRA	04	0331923620074	60212952340
55	MARIA DA GUIA DA SILVA	R JOSÉ TEXEIRA	06	0297562820054	02990552308
56	ISABELA DE SOUSA DE MORAES	R JOSÉ TEXEIRA	08	07177755420199	63538839352
57	ELIZETE SANTOS DE SOUSA	R JOSÉ TEXEIRA	10	1724863	60224255304
58	MARIA EVANIR DA SILVA DE JESUS	R JOSÉ REGINALDO	02	0231111820020	02213954313
59	FLAVIO RICARDO SOARES SILVA	R JOSÉ REGINALDO	04	0655957220182	63014510310
60	RAIANE DOS SANTOS BARROS	R JOSÉ REGINALDO	06	0458438920120	61187244317
61	DOMINGOS DE LIMA	R JOSÉ REGINALDO	08	0495749820133	17365830263
62	MARIA RITA DE OLIVEIRA COSTA	R DO CHAPEU	02	0312682820063	03023846340
63	MARLENE DA SILVA SOUSA	R DO CHAPEU	01	0586286071061	62400679357
64	VANUZA GONÇALVES DE ARAUJO	R DO CHAPEU	03		60923124330
65	MARIA LECINA DA CONCEIÇÃO	R FREI INOCENSO	01	0266574120035	02022203380
66	FABIO DA SILVA SOUSA	R DA MUCURA	01	0486117820138	61461835399
67	ADÃO PEREIRA DA SILVA	R DA MUCURA	03	6519154	63622879327
68	RAMUNDA SOARES DE OLIVEIRA	R DA MUCURA	02	0130223219990	02216325304
69	GILDASIA DE OLIVEIRA S. NASCIMENTO	R DA MUCURA	04	0001065719989	60032208308
70	MARIA DAS GRAÇAS DE S. DA CONCEIÇÃO	R DA MUCURA	06	0338972720075	04129073394
71	MARIA DE JESUS SILVA BASTOS	AV JOSÉ TEXEIRA	02	2340814720077	03427238393
72	CLOVES TEIXEIRA FILHO	AV JOSÉ TEXEIRA	04	0000507700961	12588865291
73	SUANE FERNANDES DE OLIVEIRA	AV JOSÉ TEXEIRA	06	05978971110160	25651605851
74	VANDA MARINHO MENDES DE PAZ	AV JOSÉ TEXEIRA	08	22240442620023	01604177350
75	FRANCISCO FERNANDES LIMA	AV JOSÉ TEXEIRA	10	0168792820014	87527189304
76	EDIMAEIL SILVA DOS SANTOS	R DA PISSAREIRA I	01	0341273320071	03568223384
77	POLIANA TAVARES SILVA	R DA PISSAREIRA I	03		60165292300
78	MANOEL FERREIRA LIMA	R DA PISSAREIRA I	05	0578577320163	00480145326
79	VANESSA LIMA SOARES	R DA PISSAREIRA I	07	0371396420090	06696588396
80	ANDREZA RIBEIRO ROCHA	R DA PISSAREIRA II	01	0452995420127	61127552384
81	MARIA DOS SANTOS CRUZ	R DA PISSAREIRA II	03	0363751620081	04878040319
82	JOÃO MARINHO DE SOUSA	R DA PISSAREIRA II	05		03127552364
83	ANA CASSIA	R DA PISSAREIRA II	07	0430446320115	60908264305
84	FRANCISCA DE OLIVEIRA COSTA	R DA PISSAREIRA II	09	0344192720072	04364747351
85	JANÉ DA GUIA DA SILVA	AV ENTROCAMENTO	01	0458641120125	61188539382
86	LUAN GONÇALVES SOUSA	AV ENTROCAMENTO	03	2295981	00362104115
87	MARIA JOAQUINA DA CONCEIÇÃO	AV ENTROCAMENTO	05	0274776720040	69978433368
88	ANTONIA DOS SANTOS SOUSA	AV ENTROCAMENTO	02	0000005128927	52351491300
89	DANIELA LOPES DA SILVA	AV ENTROCAMENTO	04	6150070320120	10973293130
90	LUIS DA PAZ CONRADO	AV ENTROCAMENTO	06	0266436710037	61495407314
91	LAURA MARIA DA PAZ	AV ENTROCAMENTO	08	0152370720005	81398058320
92	RUTE PEREIRA DE OLIVEIRA	AV ENTROCAMENTO	10	0705851920193	45010797895
93	VALDENICE PEREIRA DA SILVA	AV ENTROCAMENTO	12	0191684820043	03389904379
94	MARIA DAS GRAÇAS DA SILVA	AV ENTROCAMENTO	14	0431776020114	52336738349
95	ANTONIO A. DA SILVA	AV ENTROCAMENTO	16	0553196420150	03057345140
96	ROSA VIANA DOS SANTOS	AV ENTROCAMENTO	18	0224529520028	03225636340
97	MARIA RITA DA CONCEIÇÃO	AV ENTROCAMENTO	20	0000004080923	34610693372
98	ROSINEIDE COSTA DE ASSUNÇÃO	AV ENTROCAMENTO	22	0348088420088	01866987399
99	MARIA SANTOS SOUSA	AV ENTROCAMENTO	07		02151513841
100	GERALDA M. GOMES	AV ENTROCAMENTO	09	0000394460944	66977223391
101	LUIS FERNANDO DE BARROS MAIA	AV ENTROCAMENTO	11		21179663340
102	ROSA MARIA BEZERRA DOS SANTOS	AV ENTROCAMENTO	13	0000138200939	52862739391
103	MARIA LIMA ALVES DE CARVALHO	AV ENTROCAMENTO	15	01900534620011	00381236207
104	VALDIR PEREIRA DA SILVA	AV ENTROCAMENTO	17	0533155720141	25420402300
105	FRANCISCA DA C. G. SILVA	AV ENTROCAMENTO	07-B	0314421420083	03612233371

[Handwritten signature]



MUNICÍPIO: TUNTUM - MA
LOCALIDADE: BAIRRO VILA BENTO

RELAÇÃO DE BENEFICIARIOS - B. VILA BENTO

Nº	Nome do Beneficiário	Endereço	MSD N°	Documento de identificação dos beneficiários	
				R.G	C.P.F
106	MAROLI DA COSTA TOMAZ	R. MAXIMIANO	01	169442520014	98188763349
107	DAVINA DA SILVA SOUSA	R. MAXIMIANO	03	0593098820161	62445729530
108	MARIA DAS GRAÇAS TOMAZ LIMA	R. MAXIMIANO	05		61191967301
109	GERALDO CANDIDO TOMAZ	R. MAXIMIANO	07	0582672120162	03729041304
110	JOSÉ DA SILVA LIMA	R. MAXIMIANO	09		05148616518
111	MARIA DO SOCORRO VIANA DOS SANTOS	R. MAXIMIANO	11	0739044120210	52860140387
112	FRANCISCA MARTINS SOUSA FERREIRA	R. MAXIMIANO	13	01489695720130	61196416350
113	ELIZETE BEZERRA SILVA	R. MAXIMIANO	15	171126420010	36086285445
114	RITA ELIZABETH SILVA LACERDA	R. MAXIMIANO	17	35900943	63199025159
115	LARISSA DAMERES ALENCAR DA SILVA	R. SÃO BENEDITO	02	0483914220131	61434201309
116	ALESSANDRA DA SILVA REIS	R. SÃO BENEDITO	04	0266498520036	01532119380
117	HERMENEGILDO TEODORO SILVA	R. SÃO BENEDITO	06	8305272	14441179200
118	FRANCISCO MARINHO MENDES	R. SÃO BENEDITO	08	0170203320017	67072470344
119	GONÇALO GOMES CARDOSO	R. SÃO BENEDITO	01	0373307220092	02697869362
120	VANESSA MENDES DE LINS	R. SÃO BENEDITO	03		61379030366
121	ZILMA RIBEIRO ARAUJO	R. SÃO BENEDITO	05	0328630420078	60181281301
122	ANTONIO JOSÉ CONRADO DA PAZ	R. SÃO BENEDITO	07	0286950220053	01620303396
123	ALCIVANA LOPES GOMES	R. SÃO BENEDITO	09	0637791620170	03120254320
124	MIKAJANE GOMES VIEIRA	R. SÃO FRANCISCO	01		61435278305
125	ELIANE NERES PONTES	R. SÃO FRANCISCO	03	0379807420096	60483888339
126	LIALDA DA CONCEIÇÃO PEREIRA	R. SÃO FRANCISCO	05	0000110421991	87828111304
127	NAELDA DA CONCEIÇÃO MENDES	R. SÃO FRANCISCO	07	0381187820096	60465894300
128	DAMIANA DA CONCEIÇÃO LIMA	R. DR. MADIAN	01	0224361720025	01646055330
129	RITA BERTOLINO DE SOUSA	R. DR. MADIAN	03	266155520034	01765586321
130	JOSÉ MARIO TEIXEIRA SANTANA	R. AC3	02		04797959320
131	ANA CARINE DA SILVA RIBEIRO	R. AC3	01		60905800811
132	ANTONIA RODRIGUES DOS SANTOS	R. AC3	03	013370320005	01535134380
133	JOAREZ JOSÉ CARVALHO	R. AC3	05	075331920213	18827861220
134	DANILO COSTA DA SILVA	R. AC3	07		60590145347
135	JOSILENE TEIXEIRA SANTANA	R. AC6	02	0720117020203	92381332391
136	RISILEIDE COSTA ALVES	R. AC6	01	0429797720112	60901956341
137	JOSÉ ANDRADE SOUSA	R. AC6	03	0326795720076	04045341390

MUNICÍPIO: TUNTUM - MA
LOCALIDADE: BAIRRO VILA LUIZÃO



RELAÇÃO DE BENEFICIARIOS - B. VILA LUIZÃO

Nº	Nome do Beneficiário	Endereço	MSD N°	Documento de Identificação dos beneficiários	
				R.G	C.P.F
1	JULIANA ARAUJO DE SOUSA	R. GENERAL URUÇU	02	0581443320162	06236531354
2	RAIMUNDO SILVA SOUSA	R. GENERAL URUÇU	04		03546485207
3	MARIA S. RIBEIRO ROCHA	R. GENERAL URUÇU	06	016940982013	03635196371
4	MARIA DA CONCEIÇÃO B. LIMA	R. GENERAL URUÇU	08	0000287449947	99449820325
5	ANNA KALINE S. SILVA	R. GENERAL URUÇU	10		70280517462
6	LENIR DE OLIVEIRA LIMA DE SOUSA	R. GENERAL URUÇU	01	0270357620034	02439211309
7	MARLENE VIEIRA LIMA	R. GENERAL URUÇU	03	0140616820000	60043035345
8	MANOEL GONÇALVES DA SILVA	R. GENERAL URUÇU	05		75776938349
9	ANTONIA PEREIRA DA L. BRÁS	R. GENERAL URUÇU	07	0488998420131	60049386374
10	HELENA MARIA DA CONCEIÇÃO	R. GENERAL URUÇU	09		31934668349
11	LUDIMILA DE SOUSA SILVA	R. GENERAL URUÇU	11	0449867720124	35083786320
12	SOLANGE PEREIRA DA CONCEIÇÃO	R. GENERAL URUÇU	13		04143342308
13	CINTIA CASTRÓ LIMA	R. JOSÉ URUÇU DA SILVA	02	06233529201175	62685396333
14	RADINA DA COSTA SILVA	R. JOSÉ URUÇU DA SILVA	04	0326107820072	60179907301
15	TEREZA L. DE OLIVEIRA	R. JOSÉ URUÇU DA SILVA	06	0169044420014	34611045315
16	MARIA ZELIA DE SOUSA ALMEIDA	R. JOSÉ URUÇU DA SILVA	08		00071109366
17	LOURIVAL R. L. DE LIMA	R. JOSÉ URUÇU DA SILVA	10	0814960520174	00505179777
18	JOSSANYA DA SILVA ALMEIDA	R. JOSÉ URUÇU DA SILVA	12		63241159337
19	MARCOS PEREIRA DA SILVA	R. JOSÉ URUÇU DA SILVA	14	0639990120179	62850452327
20	POLIANA RODRIGUES DA COSTA	R. JOSÉ URUÇU DA SILVA	16		60618110399
21	RAIMUNDO N. BARBOSA COSTA	R. JOSÉ URUÇU DA SILVA	18	0334455620073	02645412351
22	ANTONIA CARVALHO DE S. BATISTA	R. JOSÉ URUÇU DA SILVA	20	0276585220044	01999511360
23	DAVID FERREIRA DO NASCIMENTO	R. JOSÉ URUÇU DA SILVA	22	0655338720182	19678142363
24	DEBORAH S. NASCIMENTO SILVA	R. JOSÉ URUÇU DA SILVA	24	03317721220076	60200524356
25	MARIA CARVALHO DE SOUSA	R. JOSÉ URUÇU DA SILVA	26	0126909719996	00636546366
26	MARIA DO SOCORRO B. DOS SANTOS	R. JOSÉ URUÇU DA SILVA	28	206539220029	70900688072
27	EDILEUZA FERREIRA LIMA	R. JOSÉ URUÇU DA SILVA	01	0168769420013	00468888366
28	CRELUZA DA SILVA	R. JOSÉ URUÇU DA SILVA	03	8345902	01121148301
29	MARIA JOSÉ PEREIRA	R. JOSÉ URUÇU DA SILVA	05	205663820015	67237495372
30	ALESSANDRA DE ASSUNÇÃO CARVALHO	R. JOSÉ URUÇU DA SILVA	07	22751017	83049096268
31	RAIMUNDA PEREIRA DOS SANTOS	R. JOSÉ URUÇU DA SILVA	09		21515148005
32	TATIANE DA SILVA OLIVEIRA	R. JOSÉ URUÇU DA SILVA	11	0320382520062	60146246357
33	MARIA SILVANA DA SILVA BATISTA	R. JOSÉ URUÇU DA SILVA	13	257319420038	60294974300
34	LUIS BARROS OLIVEIRA	R. JOSÉ URUÇU DA SILVA	15	206560920026	52337146391
35	CLAUDIANA GOMES FERREIRA	R. JOSÉ URUÇU DA SILVA	17	0340322020071	60253933382
36	PAULO ROBERTO DO N. BARNABE	R. JOÃO FERREIRA DINIZ	01	0230915220020	01815764309
37	SARVELINA DE M. SANTOS DA SILVA	R. JOÃO FERREIRA DINIZ	03	0206546420028	00675513359
38	LUVANIA DA SILVA ARAUJO	R. JOÃO FERREIRA DINIZ	05		61468986324
39	BEATRIZ NASCIMENTO DOS SANTOS	R. JOÃO FERREIRA DINIZ	07	0430860120111	60910773335
40	MARIA PEREIRA DOS SANTOS COSTA	R. JOÃO FERREIRA DINIZ	09	0297539320059	02831923301
41	NATALIA FREITAS DE SOUSA	R. JOÃO FERREIRA DINIZ	11	0368012920098	60347584322
42	RAIMUNDO NONATO DE OLIVEIRA	R. JOÃO FERREIRA DINIZ	13	0315765820063	03038799394
43	JOAQUIM PEREIRA LIMA	R. JOÃO FERREIRA DINIZ	15	0508356020132	02773283752
44	MARIA ROSA DA CONCEIÇÃO	R. JOÃO FERREIRA DINIZ	02	0560772020170	01617514314
45	MARIA M. FERREIRA TORRES	R. JOÃO FERREIRA DINIZ	04	0206598520025	52337111334
46	SILVAN DE LIMA TORRES	R. JOÃO FERREIRA DINIZ	06	579893355	56386809858
47	JOSIMAR RAMOS DE ANDRADE	R. JOÃO FERREIRA DINIZ	08	0133713319999	68582587368
48	RAFAELA SANTOS	R. JOÃO FERREIRA DINIZ	10	0429832820114	60202215388
49	MARIA FRANCINETE S. MARQUES	R. JOÃO FERREIRA DINIZ	12	000115067999	04277939392
50	LETÍCIA DE LIMA GOMES	R. JOÃO FERREIRA DINIZ	14	570893926	55991977860
51	MARIA DA CONCEIÇÃO DE F. COSTA	R. JOÃO FERREIRA DINIZ	16	0453353920121	00584236301
52	MONICA DOS SANTOS SILVA	R. JOÃO FERREIRA DINIZ	18	0456105820120	61163646325

MUNICÍPIO: TUNTUM - MA
LOCALIDADE: BAIRRO VILA LUIZÃO



RELAÇÃO DE BENEFICIARIOS - B. VILA LUIZÃO

Nº	Nome do Beneficiário	Endereço	MSD N°	Documento de identificação dos beneficiários	
				R.G	C.P.F
53	RITA BATISTA DA SILVA	R. JOÃO FERREIRA DINIZ	20	000005017920	33411590378
54	DIANA DA SILVA FONTES	R. JOÃO FERREIRA DINIZ	22	0521844520146	61815009365
55	DAYANA SILVA DE SOUSA	R. JOÃO FERREIRA DINIZ	24	0338283620074	03885529900
56	ADONILSON DE JESUS OLIVEIRA	R. JOÃO FERREIRA DINIZ	26	0243264220039	03621836357
57	MARIA DA C. BISPO DOS SANTOS	R. JOÃO FERREIRA DINIZ	28	0140817620000	92654584372
58	LEANDRO INACIO DE MORAES	R. JOÃO FERREIRA DINIZ	30	0428597820112	60868527590
59	JOSÉ GOMES DA SILVA	R. JOÃO FERREIRA DINIZ	32	0197376520006	01720466291
60	MARIA DOS S. LIMA DOS SANTOS	R. JOÃO FERREIRA DINIZ	34	02065320227	01708049339
61	ANDREIA GOMES SILVA	R. ANTONIO JOAQUIM DA CUNHA	02		70441155101
62	ALINE ALVES DA SILVA	R. ANTONIO JOAQUIM DA CUNHA	04		61826017364
63	EDGAR FERREIRA BRITO	R. ANTONIO JOAQUIM DA CUNHA	06	231150920021	03782960351
64	LUCILENE RODRIGUES SOUSA	R. ANTONIO JOAQUIM DA CUNHA	08		00111060346
65	JOSELÍ DA CONCEIÇÃO	R. ANTONIO JOAQUIM DA CUNHA	10	0181055220013	99910136368
66	HENRIQUE GOMES DA COSTA	R. ANTONIO JOAQUIM DA CUNHA	12		45301441353
67	REGIVANIA LIMA DE MELO	R. ANTONIO JOAQUIM DA CUNHA	14	0453105620120	61163616338
68	KAILANE BATISTA DA CONCEIÇÃO	R. ANTONIO JOAQUIM DA CUNHA	16	0707720820190	63463500302
69	MARIA I. N. FERREIRA	R. ANTONIO JOAQUIM DA CUNHA	01	0311564520069	02323289357
70	ANTONIO BATISTA FERREIRA	R. ANTONIO JOAQUIM DA CUNHA	03	0141123920000	81678258334
71	SAMIRYS R. DA SILVA	R. ANTONIO JOAQUIM DA CUNHA	05	0673585620182	09252013326
72	JOSÉ ANTONIO DE FRANÇA	R. ANTONIO JOAQUIM DA CUNHA	07	0715351920198	08884123372
73	MARIA DOS R. ALVES CORREIA	R. ANTONIO JOAQUIM DA CUNHA	09	0141252820005	75371802300
74	ESMERALDINA F. DA S. SANTOS	R. ANTONIO JOAQUIM DA CUNHA	11	0206535720027	00566074311
75	RITA GUIMARÃES TORRES	R. ANTONIO JOAQUIM DA CUNHA	13	0169046920017	76768724304
76	MARIA FERNANDA S. SANTOS	R. ANTONIO JOAQUIM DA CUNHA	15	0562134820153	62186601338
77	MARIA DAS GRAÇAS SARAIVA	R. ANTONIO JOAQUIM DA CUNHA	17	0592863020162	92219063372
78	LUCIANA OLIVEIRA SOUSA DE LIMA	R. MESTRE RIBA	02	0317794320067	04785119306
79	ROSILENE CONCEIÇÃO SILVA	R. MESTRE RIBA	04	0340149020079	03906790380
80	RAILANE TORRES DA SILVA	R. MESTRE RIBA	06	0458556120124	61188150383
81	JOSINEIDE ALVES DA SILVA	R. MESTRE RIBA	08	0379331520098	05814445319
82	NAIANE SILVA SANTOS	R. MESTRE RIBA	10	0406102320100	60675573394
83	RAIMUNDO NONATO L. BEZERRA	R. MESTRE RIBA	01	0206561520021	42548772349
84	ANA MARIA C. DE ARAUJO	R. MESTRE RIBA	03		61535534354
85	GEANE ALVES DA SILVA	R. MESTRE RIBA	05		62618372360
86	MARIA LUZIVAM G. LIMA	R. MESTRE RIBA	07	0206662820020	02997448350
87	ELDILENE DOS S. ARAUJO	R. MESTRE RIBA	09		03581082179
88	MARIA DAS DORES O. FREITAS	R. MESTRE RIBA	11	0168740820010	00584238347
89	CARLIENE F. TEIXEIRA	R. MESTRE RIBA	13		06549342317
90	ELIZANGELA DE JESUS DA SILVA	R. MESTRE RIBA	05-B	0313914520064	04708291337
91	CRISLANNY MOURA BERNABÉ	R. ABILIO ALVES DA SILVA	02	0561612420150	62181276307
92	ROSILENE DO NASCIMENTO SANTOS	R. ABILIO ALVES DA SILVA	04	0389515920102	60532871308
93	PAULO FERREIRA LIMA	R. ABILIO ALVES DA SILVA	06	0439210020114	21329710215
94	SIRLANE SILVA TEIXEIRA	R. ABILIO ALVES DA SILVA	08	0430439420116	60908305346
95	RAIMUNDA MARCOLINO PEIXOTO	R. ABILIO ALVES DA SILVA	10	058603820124	73321869349
96	AFONSO ALVES DA SILVA	R. ABILIO ALVES DA SILVA	12	054561020186	20543220320
97	JOSÉ VALQUE BATISTA	R. ABILIO ALVES DA SILVA	14		56826826291
98	RAIMUNDA LEOPOLDINA DA CONCEIÇÃO	R. ABILIO ALVES DA SILVA	16	0366245720009	03507110385
99	VALENTINA SOUSA LIMA	R. ABILIO ALVES DA SILVA	01	0609769520178	62586699300
100	NAGIEL SOUSA LEMOS	R. ABILIO ALVES DA SILVA	03	0296394120058	01969526357
101	SILVANA AMORIM SA	R. ABILIO ALVES DA SILVA	05	0141352520007	82934592391
102	LUIS CARLOS MONTEIRO DOS SANTOS	R. ABILIO ALVES DA SILVA	07	0208552120084	00554859360
103	EDILENE R. DA SILVA RODRIGUES	R. ABILIO ALVES DA SILVA	09	0225900420023	00566067374
104	MARIA RAIMUNDA DOS SANTOS PEREIRA	R. ABILIO ALVES DA SILVA	11	0160064420009	65930990344
105	EDINETE DA CONCEIÇÃO PIRES	R. ABILIO ALVES DA SILVA	13	0735241720208	96467173733



MUNICÍPIO: TUNTUM - MA
LOCALIDADE: BAIRRO VILA LUIZÃO

RELAÇÃO DE BENEFICIARIOS - B. VILA LUIZÃO

Nº	Nome do Beneficiário	Endereço	MSD Nº	Documento de identificação dos beneficiários	
				R.G	C.P.F
106	CLAUDIA JOANA BATISTA LEMOS	R. ABILIO ALVES DA SILVA	15		03096643300
107	MARIA FRANCISCA NASCIMENTO DE SOUSA	R. ABILIO ALVES DA SILVA	17	0140852320002	00532831390
108	MARIA DE LURDES DE SOUSA	R. ABILIO ALVES DA SILVA	19	0000894563980	26868890397
109	DUCINEIDE DA SILVA ALVES	R. ABILIO ALVES DA SILVA	21	0168752020015	00472952366
110	ANGELINA VIANA DOS SANTOS	R. ABILIO ALVES DA SILVA	23	0323410820064	60165967366
111	JESSICA CARNEIRO DE SOUSA	R. ABILIO ALVES DA SILVA	25	0462416920122	61198807393
112	MARIA ZELIA CARNEIRO DOS SANTOS	R. ABILIO ALVES DA SILVA	27	0263648120030	00994815379
113	DIJANIL DE PAIVA SANTOS	R. ABILIO ALVES DA SILVA	29	0219128820025	01691774324
114	GENILDO FONSECA OLIVEIRA	R. PROFº MARCOS ANTONIO	02	02993289292	07583772022
115	DELZANIR BARBOSA L. DOS SANTOS	R. PROFº MARCOS ANTONIO	01	0234541320025	03825589366
116	JOSE PEREIRA DO NASCIMENTO	R. RUA IRMÁ EDNA	01	0361298220089	00430886354
117	ANTONIO VELUTO MARTINS	R. RUA IRMÁ EDNA	03	0505256120132	08914285315
118	EVA RAMOS SANTOS	TV. IRMÁ EDNA	02		03634810360
119	RAIMUNDA OLIVEIRA DA SILVA	TV. IRMÁ EDNA	04	0001086471180	09989746349
120	MARIA HELENA DE C. S. RICARTE	TV. IRMÁ EDNA	06	0198888420016	97245749353
121	LILIANE DE F. CASTRO	R. DO CAMPO II	02	0562583820153	37398448848
122	ADRYELLE LIMA SILVA	TV. DAS FLORES	01	0706268620191	63450935304
123	ELMA LIMA FERREIRA	R. DO CAMPO I	02	0743625920210	03757624241
124	LUCIVANÉ DE AMORIM SA	R. DO CAMPO I	01	2567318200309	03600774371
125	VANIA VIEIRA DA SILVA	R. CARLOS AUGUSTO DA CUNHA	01	035987432081	05177327345
126	LIDIA DE SOUSA LIMA	R. CARLOS AUGUSTO DA CUNHA	03	7345592	71383632146
127	MARIA SELMA PEREIRA ALVES	R. CARLOS AUGUSTO DA CUNHA	05	6582051	96192984387
128	ALZENIRA TAVARES DA SILVA	R. DAS FLORES	02	0332024720077	01928110371
129	LUZIVANIA VIEIRA BARBOSA	R. DAS FLORES	04	083177920007	85296210344
130	LUIS BARBOSA LOPES	R. DAS FLORES	01	0213815920023	01015580319
131	PEDRO LUCAS SOARES CONCEIÇÃO	R. DAS FLORES	03		61433888364
132	LUZIVAM DA SILVA CONCEIÇÃO	R. TRÊS	01	33850038	00475468325
133	MARIA ANTONIA FARIAS DOS SANTOS	R. BOA VISTA	02		00802826369
134	MIRIAM SILVA FERNANDES	R. BOA VISTA	04	0169311220013	51301792186
135	INÊS SILVA GOMES	R. BOA VISTA	06	0167361120013	00093064390
136	RITA VIEIRA DA SILVA	R. BOA VISTA	01-B	0000628820968	00963647301
137	MARIA OZENIR RAMOS SANTOS	R. BOA VISTA	01	0169251920011	02019216345
138	SILDANE NASCIMENTO DA SILVA	R. BOA VISTA	03	0458935420126	61191532330
139	GLEICIANE SILVA MACEDO	R. BOA VISTA	05	0453000620128	61127586360
140	DEUSENIR C. DE S. DELMONDES	R. ALEXANDRE ANDRADE	02	0341014620079	04959510307
141	JOAQUIM ALVES OLIVEIRA	R. ALEXANDRE ANDRADE	04	0583336720169	23001500344
142	MARIA MORAES	R. ALEXANDRE ANDRADE	06	0357685320082	04876026335
143	KATIA FEITOSA DE ARAUJO	R. ALEXANDRE ANDRADE	01	0274910120048	02165728355
144	ANDREIA COSTA SILVA	CONDOMÍNIO DOS BRITOS	01	039518412015	60584839308
145	CARMELHA P. DE SOUSA	R. ARTUR GONZAGA	01		90245307315
146	MARIA EDUARDA R. ROCHA	R. ARTUR GONZAGA	03	0621413520170	62690832305
147	MARIA DE LURDES DOS SANTOS LOPES	R. ARTUR GONZAGA	05	0140844020000	00576874396
148	LUCIANA NASCIMENTO DE SOUSA	R. ARTUR GONZAGA	07	0394436920105	60578509394
149	FRANCISCA PEREIRA COSTA	R. ARTUR GONZAGA	02	230628720021	02627635328
150	MARTA DA COSTA SILVA	R. IRMÁ GALBERTA MARIA	02	0654821120185	63001962321
151	GENESIO DELMOD	R. IRMÁ GALBERTA MARIA	04	041073520003	92762070300
152	ELNICE DA S. FERREIRA	R. IRMÁ GALBERTA MARIA	02-B	0171252820010	94535302391
153	RAIMUNDA R. DA SILVA	R. IRMÁ GALBERTA MARIA	01	0613419720172	05158664361
154	FRANCISCO VALDO DOS SANTOS CARVALHO	R. IRMÁ GALBERTA MARIA	03	0615235020170	72382945249
155	GISSELE CARVALHO AZEVEDO	R. IRMÁ GALBERTA MARIA	05		05358644331
156	ANTONIA DOS SANTOS CARVALHO	R. IRMÁ GALBERTA MARIA	07	0402389820100	04092932391
157	FRANCIDALVA CARVALHO DE SOUSA	R. ZÉ DO JORGE	01	0310553320068	03783610311
158	ANTONIO FELISBERTO PEREIRA ARAUJO	R. ALIPIO COELHO	02	0486504120107	60688066348
159	MARIA DO ROSARIO FEITOSA BATISTA	R. ALIPIO COELHO	04	196466420023	01214308338



MUNICÍPIO: TUNTUM - MA
LOCALIDADE: BAIRRO VILA LUIZÃO

RELAÇÃO DE BENEFICIARIOS - B. VILA LUIZÃO

Nº	Nome do Beneficiário	Endereço	MSD Nº	Documento de Identificação dos beneficiários	
				R.G	C.P.F
160	ANA LUCIA ALVES DA SILVA	F. ALIPIO COELHO	06	0684886120180	01460373162
161	MARIA MEIRE BATISTA DA SILVA	F. ALIPIO COELHO	08	0509750120133	88005402368
162	FRANCISCA F. DE SOUSA	F. ALIPIO COELHO	01	0000162096938	42548217353
163	MARIA DE DEUSA LIMA	F. ALIPIO COELHO	03		05239256381
164	PEDRO F. FERREIRA	F. ALIPIO COELHO	05		03731980367
165	MARIA DO A. DE M. DOS SANTOS	F. ALIPIO COELHO	07	0617535120171	02564759317



MUNICÍPIO: TUNTUM - MA
LOCALIDADE: BAIRRO VILA MIL RÉIS

RELAÇÃO DE BENEFICIÁRIOS - B. VILA MIL RÉIS

Nº	Nome do Beneficiário	Endereço	MSD N°	Documento de identificação dos beneficiários	
				R.G	C.P.F
1	ANTONIO TEIXEIRA DA SILVA	R. 31 DE MARÇO	02		00254715433
2	RAIMUNDA GUEDES DA SILVA	R. 31 DE MARÇO	04	0338105920071	03477340302
3	FRANCISCA DAS CHAGAS SILVA	R. 31 DE MARÇO	06	0312056020069	00267030339
4	RAIMUNDO NONATO BEZERRA	R. 31 DE MARÇO	08	0317678520053	61495295338
5	CELIA SILVA NASCIMENTO	R. 31 DE MARÇO	10	0281971270040	02038386374
6	LINALVA OLIVEIRA NUNES	R. 31 DE MARÇO	12	0488744820138	61486848370
7	SELMA SILVA NASCIMENTO	R. 31 DE MARÇO	14	188815520012	00267323352
8	ROSENIER PEREIRA DOS SANTOS	R. 31 DE MARÇO	16	014003752004	06103730320
9	MUBIA DA SILVA E SILVA	R. 31 DE MARÇO	14-B		60279136307
10	JOSÉ LOPES NETO	R. 31 DE MARÇO	01		37206826253
11	MIGUEL NUNES BEZERRA	R. 31 DE MARÇO	03	0565627420155	16901550278
12	JOÃO FERREIRA DE ARAUJO	R. 31 DE MARÇO	05	057476272052	27087112320
13	CONSTANCIA FERREIRA DE SOUSA	R. 31 DE MARÇO	07		03555924362
14	IRAILDE PEQUENO DIAS	R. 31 DE MARÇO	09		31931758387
15	JUCIVAN ALMEIDA DA SILVA	R. MAMEDIO CARNEIRO	02	0198914020010	00264185331
16	MARIA ELIANE ALMEIDA DA SILVA	R. MAMEDIO CARNEIRO	04	16620210033	05116037380
17	SILVESTRE DA CONCEIÇÃO FIALHO	R. MAMEDIO CARNEIRO	01	0317005720061	03804964370
18	RAIMUNDO NONATO DA CONCEIÇÃO	R. MAMEDIO CARNEIRO	03	0458997120126	61192157354
19	SANDRO CONCEIÇÃO CRUZ	R. MAMEDIO CARNEIRO	05	0348875520083	03907102371
20	BRAS ALVES DE SOUSA NETO	R. MAMEDIO CARNEIRO	07	048901020131	61569191395
21	MARIA DE FATIMA DE SOUSA COSTA	R. 13 DE MAIO	02	0303810120058	03214321340
22	FRANCINETE PEREIRA DE ARAUJO	R. 13 DE MAIO	04	0329641500070	03608396306
23	DEJANIRA LIMA SILVA	R. 13 DE MAIO	06	0140724820008	83461272353
24	DIANA DE FRANÇA BARBOSA	R. 13 DE MAIO	08	0258932220000	00868087378
25	MARIA DAS DORES DE JESUS GOMES	R. 13 DE MAIO	10	0274833020048	02031150316
26	FRANCISCA MARIA ALVES SILVA	R. 13 DE MAIO	12	0140960020000	00642404364
27	LAUZANE FRANCISCA A. G. MARQUES	R. 13 DE MAIO	14	0169165220010	00280886381
28	JUCIVAN FRANCISCO DA SILVA	R. 13 DE MAIO	16		59410078415
29	FRANCIMAR MARQUES DOS SANTOS	R. 13 DE MAIO	18	0140728820000	62355632391
30	JOSIMAR DO NASCIMENTO SANTOS	R. 13 DE MAIO	12-B	0000004388925	00267177356
31	ZENAIDE COSTA DOS SANTOS	R. 13 DE MAIO	01	0575620820152	85393320353
32	SUELY PEREIRA DA SILVA	R. 13 DE MAIO	03		60355616327
33	KELLY ANNE DOS SANTOS SILVA	R. 13 DE MAIO	05	0317640120068	04411442337
34	MARIA DO ROSARIO ALVES DA SILVA	R. 13 DE MAIO	07	0214870020021	00268885389
35	MARIA DA SILVA RAMOS	R. 13 DE MAIO	09	0000377258946	52823377387
36	AGLAILDE GOMES DA SILVA	R. 13 DE MAIO	11	0130245519990	34609075334
37	VANDA LUCIA SANTOS PETRONUTO	R. 21 DE ABRIL	02	0191713220011	42543061504
38	ANTONIA BARBARA FRAZÃO	R. 21 DE ABRIL	04	0225910920029	01279867310
39	JURIVAN F. DA SILVA	R. 21 DE ABRIL	06	0130240919998	59410078415
40	ANTONIO LIMA DA SILVA	R. 21 DE ABRIL	08		00260950335
41	RAIMUNDO N. DA SILVA	R. 21 DE ABRIL	10	0449501120022	20619308320
42	ALTINO F. S. JUNIOR	R. 21 DE ABRIL	12	0349425120085	04733053399
43	NAIARA SOUSA SILVA	R. 21 DE ABRIL	14		03904302345
44	FRANCILDA FERREIRA DA SILVA	R. 21 DE ABRIL	16		03229345320
45	WESLEY DE SOUSA OLIVEIRA	R. 21 DE ABRIL	18		06021371283
46	FRANCISCA DA SILVA SOUSA	R. 21 DE ABRIL	20	0256548520030	52341364349
47	MARIA DIAS COSTA ALMEIDA	R. 21 DE ABRIL	22	0648885320189	24970964300
48	MAGNA PEREIRA DE SOUSA	R. 21 DE ABRIL	01	0374339820096	60184926360
49	VALQUIRIA DA CONCEIÇÃO SILVA	R. 21 DE ABRIL	03	0266184920037	03034740336
50	ELIANA FERREIRA DE ALENCAR	R. 21 DE ABRIL	05	0274891720049	03348475325
51	ANTONIA LUCIA FERREIRA DE SOUSA	R. 21 DE ABRIL	07	0293397420055	03221832354
52	JOSEFA ALVES NEPOMUCENO	R. 21 DE ABRIL	09		98869668349



MUNICÍPIO: TUNTUM - MA
LOCALIDADE: BAIRRO VILA MIL RÉIS

RELAÇÃO DE BENEFICIARIOS - B. VILA MIL RÉIS

Nº	Nome do Beneficiário	Endereço	MSD Nº	Documento de identificação dos beneficiários	
				R.G	C.P.F
53	MARLENE BEZERRA SOUSA	R. 21 DE ABRIL	11	0182626220010	99747715368
54	FRANCISCO DE ASSIS SOUSA	R. DRº PEDRO BRAGA	01	0677905820180	36451061387
55	RAIMUNDO NONATO BATISTA	R. DRº PEDRO BRAGA	03	0505481720133	33668850330
56	CICERA DA SILVA PEREIRA	R. DRº PEDRO BRAGA	05	0198902820016	34611860310
57	ODETE ALVES DE ALMEIDA	R. DRº PEDRO BRAGA	07	0001066330988	00711600354
58	FRANCILENE FERREIRA MOTA	R. DRº PEDRO BRAGA	09	0663148320180	63069168302
59	IDIVANE FERREIRA ROSA	R. DRº PEDRO BRAGA	02		60149673388
60	MARIA DE FATIMA A. DOS SANTOS	R. DRº PEDRO BRAGA	04		97067092391
61	NAUDIZA MARIA DA CONCEIÇÃO	R. DRº PEDRO BRAGA	06		00056954309
62	JUZANIA SANTOS DA SILVA	R. DRº PEDRO BRAGA	08		63096152381
63	NISSINHA RODRIGUES SANTOS	TV DRº PEDRO BRAGA	02	0208553520026	02537609336
64	ANTONIA LENILDA CRUZ	TV DRº PEDRO BRAGA	04	0168897620012	00267119313
65	MANOEL DA CONCEIÇÃO	TV DRº PEDRO BRAGA	06	0406206620100	03130979336
66	LOURIVAL BELO	TV DRº PEDRO BRAGA	01	0000137859932	00935063331
67	DIANA DE FRANÇA BARBOSA	TV DRº PEDRO BRAGA	03		00868087378
68	JULIAO ALCOSTA BEZERRA	R. SÃO JOÃO	02	0268894620030	52201554315
69	TEREZA PEREIRA COSTA	R. SÃO JOÃO	04	0000394516940	35611746372
70	ANA LUCIA FERNANDES SOARES	R. SÃO JOÃO	06	0168960220019	97862606353
71	JOELMA SANTOS CAMPOS	R. SÃO JOÃO	08	0407147120100	70089986190
72	RAILANE SANTOS CAMPOS	R. SÃO JOÃO	10		02186803399
73	LUZINETE COSTA DOS SANTOS	R. SÃO JOÃO	12	0274905520041	00267025335
74	EDIVALDO DA CONCEIÇÃO	R. SÃO JOÃO	14	0188825420010	00266252370
75	ERASMO MORAES DE OLIVEIRA	R. SÃO JOÃO	16	0198865920011	62648445358
76	ADELINO DO NASCIMENTO	R. SÃO JOÃO	18	0174286820049	47158620344
77	MARIA DE SOUSA ALVES	R. SÃO JOÃO	01	0141442220000	17548713304
78	JAILSON DA SILVA OLIVEIRA	R. SÃO JOÃO	03	0403817820103	60660114358
79	ANTONIO MORAES DE SOUSA	R. SÃO JOÃO	05	016871382001	03672035378
80	DENISE SILVA LEAL	R. DA SAPUCAIA	02		04379889378
81	EDNA MARIA DOS SANTOS	R. DA SAPUCAIA	04	0152132820007	81613601387
82	LUZIANE CARDOSO FERREIRA	R. DA SAPUCAIA	06	0256518220038	01502268370
83	RITA NAISA DO NASCIMENTO	R. DA SAPUCAIA	08	0130244019992	00045572399
84	HEROTILDE ARAUJO DE OLIVEIRA	R. DA SAPUCAIA	10	0000513174966	76676216387
85	MARIA EMILIA PEREIRA LEAL	R. DA SAPUCAIA	12	01587229220016	00264178394
86	OSVALDO ARISTIDES ALVES	R. DA SAPUCAIA	01		30842484353
87	ANA LUCIA SOUSA CORREIA	R. DA SAPUCAIA	03		60352350332
88	JACIANE DE SOUSA BISPO	R. DA SAPUCAIA	05	0336152720073	04703773309
89	ELIENE PEREIRA FARIAS	R. PEDRO CARDOSO	01	09172232017	00268616310
90	MARIA DA CRUZ N. SANTOS	R. PEDRO CARDOSO	03	0188804020018	42544998334
91	JOSILDA PEREIRA DA SILVA	R. PEDRO CARDOSO	05		00276559380
92	OTAVIA LIMA FERREIRA	R. PEDRO CARDOSO	07		00276628322
93	MARIA ELNICE PEREIRA VIEIRA	R. PEDRO CARDOSO	09		01200231338
94	MARILENE FERREIRA ALVES	R. PEDRO CARDOSO	11		01382522380
95	ALRIA ALICE ALVES ARAUJO SOUSA	R. PEDRO CARDOSO	13	0000491571950	02793775339
96	ROMARIO DE OLIVEIRA ALMEIDA	L. SANTO ANTONIO	01		03205344219
97	LOHANNY FERREIRA DOS SANTOS	L. SANTO ANTONIO	03	0482296620131	61492252328
98	CLAUDINETE DA SILVA ALMEIDA	R. DONA OTAVIA	02		05370144389
99	MARIA DO SOCORRO GOMES SANTOS	R. DONA OTAVIA	04	0256698920033	01754100384
100	VANEZA DE SOUSA SILVA LEAL	R. DONA OTAVIA	06	0723787420204	00894247190
101	ELIZANE FREITAS BRITO	R. DONA OTAVIA	08		00161916333
102	MARIA DO SOCORRO DA CONCEIÇÃO	R. DONA OTAVIA	10	1899000920016	01989910303
103	FERNANDO DOS SANTOS CRUZ	R. DONA OTAVIA	12		63068797370
104	ROZANGELA GOMES FERREIRA	R. DONA OTAVIA	14	0530193920140	61899353380
105	FILOMENA DOS SANTOS SOUSA	R. DONA OTAVIA	16	01688694920018	03427240378



MUNICÍPIO: TUNTUM - MA
LOCALIDADE: BAIRRO VILA MIL RÉIS

RELAÇÃO DE BENEFICIARIOS - B. VILA MIL RÉIS

Nº	Nome do Beneficiário	Endereço	MSD Nº	Documento de identificação dos beneficiários	
				R.G	C.P.F
106	BELGHIOR ALVES DE ARAUJO	R. DONA OTAVIA	18	3116972	00416602185
107	MARIA BRAGA DOS SANTOS	R. JOSÉ TOMÁS	02	0170725520010	91897092334
108	ELANE DE SOUSA ALVES	R. JOSÉ TOMÁS	04	0489984620134	61498725309
109	ANDREIA RAMOS DA SILVA	R. JOSÉ TOMÁS	06	231359120021	00558429335
110	JUCICLEIDE DOS SANTOS SILVA	R. JOSÉ TOMÁS	01		60277213320
111	DENISA DO NASCIMENTO OLIVEIRA	R. JOSÉ TOMÁS	03		03586078331
112	RAQUEL SANTOS DE SOUSA	R. JOSÉ SEBASTIÃO	02	0744336020210	11259306321
113	MARIA TEREZA NUNES DA SILVA	R. JOSÉ SEBASTIÃO	04	0516528420140	61761533383
114	LUCÉLIA MARIA DE SOUSA	R. JOSÉ SEBASTIÃO	06	0729811820209	76302741300
115	MARIA FATIMA DE MOURA LIMA	R. JOSÉ SEBASTIÃO	08	0000404748956	28318129334
116	LUCILENE DOS SANTOS SILVA	R. JOSÉ SEBASTIÃO	10	0621417320175	62690897350
117	MARIA DE LURDES PEREIRA SANTOS	R. JOSÉ SEBASTIÃO	01	0455798020121	61190323397
118	MARILENE MILHOMEM DE SOUSA	R. FARIAS NOGUEIRA	02	0379658120096	02356586342
119	TATIANA DA CONCEIÇÃO SILVA	R. FARIAS NOGUEIRA	04	0384945620096	04878041390
120	MARIA REGIANE GOMES DA SILVA SANTOS	R. FARIAS NOGUEIRA	06	0313671520064	02280790399
121	CLEDINA LOPES SANTOS CRUZ	R. FARIAS NOGUEIRA	08	0243403020033	01211413309
122	ADALGIZA PRIMO ARAUJO	R. FARIAS NOGUEIRA	10	0141200320000	33668133320
123	ADOLAN GOMES DOS SANTOS	R. FARIAS NOGUEIRA	01	0415432220116	04670565362
124	IVONETE ALVES DE ARAUJO	R. FARIAS NOGUEIRA	03	0000287413942	00267510361
125	ANTONIO JOAQUIM SILVA LIMA	P. DA JUVENTUDE	02		06274133313
126	SIMIRA DINO DE SOUSA	P. DA JUVENTUDE	04	0391410020104	60551368306
127	MARIA RAIMUNDA FERREIRA DOS SANTOS	P. DA JUVENTUDE	06	0364115820084	60302753303
128	ACRISIO SILVA DOS SANTOS	R. ADALBERTO LIMA	02	05346820142	05744809868
129	RITA RODRIGUES DE AZEVEDO	R. ADALBERTO LIMA	04		00297839303
130	DIMEUS DOS SANTOS BATISTA LIMA	R. ADALBERTO LIMA	06	0230811720023	65612670334
131	DENILSON P. LIMA	R. ADALBERTO LIMA	08	0488985320133	61489262377
132	RAIMUNDO DE AQUINO V. FILHO	R. ADALBERTO LIMA	10	0198957120011	01637280114
133	MARIA RAIMUNDA M. SILVA	R. ADALBERTO LIMA	12	0327477320075	03867970300
134	FRANCISCA R. FERREIRA	R. ADALBERTO LIMA	14	821170	02242816314
135	ANTONIA ARLINE LIMA	R. ADALBERTO LIMA	16	02570402200039	05896755325
136	JOSYENE SOBREIRA LIMA	R. ADALBERTO LIMA	01		01485522340
137	FELISBERTA DOS SANTOS	R. ADALBERTO LIMA	03	0533905720141	97855073352
138	MAISA DA SILVA CARVALHO	R. ADALBERTO LIMA	05		61549587360
139	MARIA DA CONCEIÇÃO LIMA DA SILVA	R. ADALBERTO LIMA	07		63173277341
140	MARIA DAS DORES DE SOUSA	R. ADALBERTO LIMA	09	0205550720023	91874939349
141	EDILEIA SILVA LIMA	R. ADALBERTO LIMA	11		05559935817
142	NELZANE DOS S. B. RODRIGUES	R. ADALBERTO LIMA	13	0256781120030	02730566384
143	GEANE SILVA VIEIRA	R. ADALBERTO LIMA	15	169125320018	03087286370
144	IRANIR DA CONCEIÇÃO	R. ADALBERTO LIMA	17	0504683420130	61640024352
145	JAINA ALMEIDA NASCIMENTO	R. ADALBERTO LIMA	19	0430066220117	06577080380
146	ZILDA VIANA BARBOSA	R. ADALBERTO LIMA	21	140962820002	01650183305
147	SIMONE CRUZ DE SOUSA	R. ADALBERTO LIMA	23	205544920024	00291999301
148	ESTEFANE GOMES DOS SANTOS	TV. RUA NOVA	01		62589991312
149	JUNIEL LOPES SILVA	TV. RUA NOVA	03	0340183820074	60253001358
150	BARBARA RAQUEL BRITO DA SILVA	TV. RUA NOVA	05	00001049461999	60177848383
151	FRANCINALVA LIMA DOS SANTOS	TV. RUA NOVA	02	0344065420070	60272875350
152	ELIENE ROCHA DA SILVA	TV. RUA NOVA	04	0272717220042	01783692332
153	BERNARDINA OLIVEIRA	R. NOVA	01	0198951420018	03772256309
154	GEDEANE RODRIGUES DE OLIVEIRA	R. NOVA	03	0330686220077	03984422318
155	PAULO PEREIRA RAMOS	R. NOVA	05	0198949020011	03217557310
156	GARDENIA DA SILVA SANTOS	R. NOVA	07		02546048194
157	ANTONIA NEUMA DA SILVA PINHEIRO	R. NOVA	09	0331276520071	60207852383
158	LUZENIR TEIXEIRA PAVA	R. NOVA	11	0605243620161	01635044316



MUNICÍPIO: TUNTUM - MA
LOCALIDADE: BAIRRO VILA MIL RÉIS

RELAÇÃO DE BENEFICIARIOS - B. VILA MIL RÉIS

Nº	Nome do Beneficiário	Endereço	MSD Nº	Documento de identificação dos beneficiários	
				R.G	C.P.F
159	JOSE GILDERLANDIO VIANA DE MELO	R. NOVA	13	2008678862	07423919306
160	CICERA JAQUELINE VIANA DE MELO	R. NOVA	15	0424112120110	60843625325
161	RAIMUNDA DA S. FREIRE	R. NOVA	02	0257150220033	02875798324
162	ANTONIA CLAUDIA DE SOUSA LAURINDO	R. NOVA	04	0243323820033	01764941381
163	PAULA RIBEIRO LIMA	R. NOVA	06		72016110153
164	SAMARA ALINE DA SILVA VIANA	R. NOVA	08		01495406393
165	JOLEANES ARAUJO	R. DO MATADOURO	02	0168726520015	97926159387
166	MARIA RITA C. SANTOS	IV. MATADOURO	01	020555382002	00292004311
167	RAIMUNDA DE SOUSA C. DA CONCEIÇÃO	IV. MATADOURO	03	0000287309940	00292011368
168	MARIA JOSÉ SOARES FEITOSA	IV. MATADOURO	05	0198966520016	00289577330
169	FRANCISCA M. DA CONCEIÇÃO	IV. MATADOURO	07	0224681820020	02549481380
170	ANIZIO CARNEIRO DA SILVA	IV. MATADOURO	09	0518577820140	20538340304
171	MARIA DO AMPARO M. SILVA	IV. MATADOURO	11	0141052020007	00584107323
172	ARMANADO N. SILVA	IV. MATADOURO	13	0274908220049	98274830130
173	SHIRLEY CARLOS DA SILVA	IV. MATADOURO	15	0393619020102	60572489374
174	MICAELE CARLOS DA SILVA	R. SÃO SEBASTIÃO	02	0467621220123	61270115316
175	FELIX FERREIRA LIMA	R. SÃO SEBASTIÃO	04	057940440167	62350165302
176	LEIDIANE DA SILVA SOUSA	R. SÃO SEBASTIÃO	06	025169730038	03811723332
177	SARA SILVA	R. SÃO SEBASTIÃO	01	057940440167	62350165302
178	MARIA DE JESUS SANTOS SILVA	R. SÃO SEBASTIÃO	03	0198997920010	00298162385
179	MANOEL DA CONCEIÇÃO SILVA	IV. PRIMAVERA	02	07671246344	01989300801
180	ERIVALDO DA SILVA	IV. PRIMAVERA	04	0264210220031	04450345522
181	JOSÉ FERREIRA GOMES	IV. PRIMAVERA	06	0340281720074	62501723350
182	EDINALVA S. FREITAS DA SILVA	LOTEAMENTO NOVO	02	0350223220080	04749277339
183	ELIENE PEREIRA DE SOUSA	LOTEAMENTO NOVO	01		00281057370
184	CATARINA N. DA SILVA	LOTEAMENTO NOVO	03	0560131120159	62166732380
185	DALVINA FERREIRA DA SILVA	R. DA CAIXA D'ÁGUA	01	0281403020040	02088237358
186	VALDINEIA DA CONCEIÇÃO SILVA	R. DA CAIXA D'ÁGUA	02		60615100392
187	MARIA HELENA DOS SANTOS ANCHIELA	R. DA CAIXA D'ÁGUA	04	0318964120064	03122432358
188	ANTONIA BARBARA LIMA FERREIRA	R. PRINCIPAL	01	0358718920084	03504095369
189	TAMIRA DE JESUS MOURA	R. PRINCIPAL	02	0416079720119	60755168201
190	JOÃO GONÇALVES SOARES	R. PRINCIPAL	04		50453013215
191	MERCIA GOMES SANTOS	R. PRINCIPAL	06		02351898741
192	HONORATO AROUCHE MATOS	R. PRINCIPAL	08		06354681651

P.O. TUNTUM - BA
 DADE: BAIRRO VILA INVASÃO
 SISTEMA DE ABASTECIMENTO DE ÁGUA?
 SISTEMA DE ESGOTAMENTO SANITÁRIO?
 SISTEMA DE COLETA DE RESÍDUOS SÓLIDOS?

SM
 NÃO
 SM

LEVANTAMENTO DE NECESSIDADES DE MELHORIAS SANITÁRIAS DOMICILIARES - LENE - MSD

Nome do Beneficiário	MSD Nº	Endereço	Coordenadas Geográficas em UTM		Documento de identificação dos beneficiários		Nº de habitações	Ligação Domiciliar de Água	Poço Raso	Cisterna	Reservatório Elevado	Reservatório Semi-elevado	Conjunto Sanitário	Pia de Cozinha	Tanque de lavar Roupas	Filtro Doméstico	Tanque S' p'ca ou Filtro Biológico	Bunkero	Vale de infiltração	Sistema de Rinsos	Ligação Doméstica de Esgoto	Recipientes para Resíduos Sólidos	
			Lat.	Long.	R.G.	C.P.F.																	
DEMAR M. DE AMORIM	01	R. DO CAMPO	339822	9417002	3365784520088	084142011528	3	S	N	N	N	N	N	N	N	N	N	N	N	N	N	N	N
CLÉIDE DOS SANTOS CONCEIÇÃO	02	R. DO CAMPO	339887	9417302	0156730230087	049358663722	4	S	N	N	N	N	N	N	N	N	N	N	N	N	N	N	N
NATAL DA CONCEIÇÃO SOUSA	03	R. DO CAMPO	339887	9417868	57423190	94039603388	3	S	N	N	N	N	N	N	N	N	N	N	N	N	N	N	N
ALDENICE COSTA SILVA	04	R. DO CAMPO	339765	9417278	0338100729034	60242551380	4	S	N	N	N	N	N	N	N	N	N	N	N	N	N	N	N
ALDENES BARBOSA NAYÁ	05	TV. 11	339779	9418728	0111162129035	34584906320	4	S	N	N	N	N	N	N	N	N	N	N	N	N	N	N	N
JOÃO BAILETA P. DA SILVA	06	TV. 11	338771	9416762	3316326702087	03754824213	1	S	N	N	N	N	N	N	N	N	N	N	N	N	N	N	N
GEORGE C. DOS SANTOS	07	AV. SEARA DE CARVALHO	339764	9415595	01825435393	01825435393	3	S	N	N	N	N	N	N	N	N	N	N	N	N	N	N	N
MARIA DAS NEVES S. PAZ	08	AV. SEARA DE CARVALHO	339760	9419820	01336378317	01336378317	2	S	N	N	N	N	N	N	N	N	N	N	N	N	N	N	N
E. GONDINA MARIA DA COSTA	09	AV. ALFREDO DE CARVALHO	339767	9419636	03339444330	03339444330	2	S	N	N	N	N	N	N	N	N	N	N	N	N	N	N	N
MARIA DE JESUS DAS S. ROMÃO	10	TV. 12	339822	9418718	03960227020	03960227020	2	S	N	N	N	N	N	N	N	N	N	N	N	N	N	N	N
MARIA DE LEIDE DA S. SOUSA	01	TV. 12	339830	9418735	04659008120	04659008120	2	S	N	N	N	N	N	N	N	N	N	N	N	N	N	N	N
MARIANEDES SILVA	02	R. DA INVASÃO	340068	9419282	028716720008	03996009247	2	S	N	N	N	N	N	N	N	N	N	N	N	N	N	N	N
ANA NASIMA DE S. MENEZES	04	R. DA INVASÃO	340110	9419210	0636700111	04328702264	3	S	N	N	N	N	N	N	N	N	N	N	N	N	N	N	N
FELIPE DE S. FRANCA	05	R. DA INVASÃO	340125	9418153	0003684293	20722136435	2	S	N	N	N	N	N	N	N	N	N	N	N	N	N	N	N
LUCRACIA A. V. GUAMARA	08	R. DA INVASÃO	340094	9418222	0381253420089	06458256311	5	S	N	N	N	N	N	N	N	N	N	N	N	N	N	N	N
ELIENE DA R. FRANCO	10	R. DA INVASÃO	340069	9418210	20832412028	04238672302	4	S	N	N	N	N	N	N	N	N	N	N	N	N	N	N	N



PIQ TUNTUM-MA
 DADE: GAIRO VILA BENTO
 ISHTEMA DE ABASTECIMENTO DE ÁGUA?
 ISHTEMA DE ESCOTAMENTO SANITÁRIO?
 ISHTEMA DE COLETA DE RESÍDUOS SÓLIDOS?

BR
 NAO
 SA

LEVANTAMENTO DE NECESSIDADES DE MELHORIAS SANITÁRIAS DOMICILIARES - LENE - MSD

Nome do Beneficiário	MSD N°	Endereço	Coordenadas Geográficas em UTM		Documento de identificação dos beneficiários		N° de tabelas	Localização Demarcada de Águas	Paço Raso	Cisterno	Reservatório Elevado	Reservatório Semi-elevado	Cantilino Sanitário	Pia de Cozinha	Tanque do bueiro Roubado	Filtro Doméstico	Tanques 2 pisos ou Filtro Biológico	Surtilante	Vale do Infiltração	Sistema de Fossa	Liquação Doméstica de Esgoto	Recipiente para Resíduos Sólidos	
			Lat.	Long.	R.G.	C.P.F.																	
JOSE DE SOUZA LALRINO	02	R. GERALDO URSULU	539873	0416004	01481992000	52677154317	1																
VADIRRA DE S. ALVES	04	R. GERALDO URSULU	539759	0416003	020721132000	09010188325	1																
JOSE ALVES DOS SANTOS	06	R. GERALDO URSULU	539765	0416014	216272550200	02656167372	1																
ROSENI ALVES DA SILVA	09	R. GERALDO URSULU	539732	2416018	075731130004	03048725022	2																
FRANCILMA COELHO DA SILVA	10	R. GERALDO URSULU	539731	2416011	034788120003	04791071305	1																
PEDRO LIMA DOS SANTOS	12	R. GERALDO URSULU	539764	2416040	24155000000	01166515324	1																
ANTONIA EUNICE C. DA SILVA	14	R. GERALDO URSULU	539703	0416030	021111020000	02620443000	1																
LEILIANA BOLLINI DA SILVA	15	R. GERALDO URSULU	539687	2416002	063001000000	01100188106	1																
JOVIANO S. V. MORAES	17	R. GERALDO URSULU	539643	0416041	04474613000	01124448125	1																
FRANCINETE MARIAS MORAES	19	R. GERALDO URSULU	539635	2416025	01000000000	02100000000	1																
JERÔNIMO MONTE DOS SANTOS	20	R. GERALDO URSULU	539628	0416053	040802000130	01060563321	3																
ANTONIA OLGA DOS SANTOS	24	R. GERALDO URSULU	539632	0416063	034281742004	04108883300	5																
CRISTINA RAQUEL R. ARAUJO	25	R. GERALDO URSULU	539572	0416027	04074613000	02011550319	2																
ANTONIO FRANCISCO P. DA SILVA	28	R. GERALDO URSULU	539569	0416057	0400010001012	01033411121	3																
CELEMA RODRIGUES DA SILVA	29	R. GERALDO URSULU	539569	2416005	0731570600000	04845191313	3																
CRIZIANE R. DE LIMA	22	R. GERALDO URSULU	539484	0416004	020018720000	0346703332	2																
FRANCISCA V. DOS SANTOS	34	R. GERALDO URSULU	539470	0416043	0303400023072	03117247193	4																
CIENE DA S. ARAUJO	35	R. GERALDO URSULU	539467	0416005	0207019000000	02020112045	2																
MARCELO ARIANO NETO	36	R. GERALDO URSULU	539466	2416007	048831720135	03024122804	6																
FRANCISCA BATISTA DE SOUSA	40	R. GERALDO URSULU	539474	0416026	0727406520006	01083011127	1																
MARCOS VENYCIUS DA S. SOUSA	01	R. GERALDO URSULU	539609	0416000	060845200178	02877382000	1																
RADUEL DA SILVA COSTA DA SILVA	03	R. GERALDO URSULU	539605	0416006	040700000000	00884705397	2																
MARIA DA SILVA SOUSA	05	R. GERALDO URSULU	539607	2416006		01083011128	4																
LENE GERALDO DOS SANTOS	07	R. GERALDO URSULU	539601	0416041	20667200000	03030427328	3																
JOSE WALSON DA SILVA SOUSA	09	R. GERALDO URSULU	539563	2416048		05714720023	6																
FRANES RAMOS LIMA	11	R. GERALDO URSULU	539571	0416045	2604800	06504137127	2																
ROSÁ MARTINS DE C. NEPES BENTA	02	R. ERITACE CAFETERIA	539516	0416032	0111284120068	03641633342	3																
JOZELIA LUIZ DA SILVA	04	R. ERITACE CAFETERIA	539514	0416235	0150773120002	03584018309	4																
MARIA CECILIA PEREIRA DA SILVA	06	R. ERITACE CAFETERIA	539504	0416010	0349652200080	0230612370	5																
SIA MARIA BEZERRA DE ALMEIDA	08	R. ERITACE CAFETERIA	539511	0416025	0485061420119	01450633011	3																
FRANCISCO SANTOS DA SILVA	01	R. ERITACE CAFETERIA	539492	0416025	0508310720134	05683091165	4																
FRANCISCO PEREIRA DA ROCHA	03	R. ERITACE CAFETERIA	539541	0416029	0447300002041	02080732000	4																
ASA CLAUDIA DE OLIVEIRA COSTA	06	R. ERITACE CAFETERIA	539500	0416002	0348730120080	02778543345	4																
ANTAL COELHO DE JESUS	07	R. ERITACE CAFETERIA	539573	0416086	0621167320170	00618056300	4																
LENE DA SILVA SOUSA	09	R. ERITACE CAFETERIA	539735	0416058	1504647	05287681232	2																
JOSE DE RIBAMAR DE SOUSA	13	R. ERITACE CAFETERIA	539750	2416041	0140720420000	0048233334	2																
MARIA LUCIANA LOPES DA SILVA	02	R. JOSE SARNEY	539533	2416017	0374050220020	01087719393	5																
ROSELI D.P. DA SILVA	04	R. JOSE SARNEY	539503	0416010	0180037200019	01605021360	7																
LENE E. BARBOSA	06	R. JOSE SARNEY	539510	2416015	126289410003	02063442007	1																
MARIA MADALENA DE JESUS	08	R. JOSE SARNEY	539725	0416086	045064320129	00308642004	4																
MARIA FRANCISCA J. DAS FLORES	01	R. JOSE SARNEY	539574	2416022	0140555420004	01615124311	1																
MARIA DE SAUDARA ARAUJO	03	R. JOSE SARNEY	539734	0416021	047062720112	01308025301	5																
ROSELI BATISTA GONCALVES	01	TV. SÃO FRANCISCO	539587	1416042	000004489406	5206712033	2																
MARIA D. DA SILVA	03	TV. SÃO FRANCISCO	539540	0416043	0140597020009	00301854309	2																
MARIA ALMEIDA MOREIRA	02	TV. JOSE SARNEY	539569	0416141	0000021900	00501919134	1																
MARLENE DA CONCEIÇÃO	04	TV. JOSE SARNEY	539546	2416013	0293454420050	02291854319	5																
MARLENE MARTINS LIMA	06	TV. JOSE SARNEY	539534	0416026	03450030005	03080000000	3																
LENE VICTOR LIMA ARAUJO	08	TV. JOSE SARNEY	539534	2416026	050280320173	02080017005	2																
FRANCISCA DAS SOARES DA SILVA	10	TV. JOSE SARNEY	539522	2416028		03182555318	5																
LENE CARLOS SANTOS	01	TV. JOSE SARNEY	539567	0416026		01682173359	2																
CELZANAR PEREIRA DOS SANTOS MELO	03	TV. JOSE SARNEY	539456	0416026	0167901520010	05039078394	1																

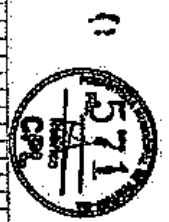

[Handwritten signature]

[Handwritten signature]

RD: TUNTUM-MA
 SADE: BAIRRO MILA BENTO
 SISTEMA DE ABASTECIMENTO DE AGUA
 SISTEMA DE ESGOTAMENTO SANITARIO
 SISTEMA DE COLETA DE RESIDUOS SOLIDOS

SMA
 MCG
 SMA

LEVANTAMENTO DE NECESSIDADES DE MELHORIAS SANITARIAS DOMICILIARES - LENE - MSD

Nome do Beneficiário	MSD Nº	Endereço	Coordenadas Geográficas em UTM		Documento de Identificação dos beneficiários		Nº de habitantes	Ligação Domiciliar de Água	Poço Raso	Cisterna	Reservatório Elevado	Reservatório Semi-elevado	Conjunto Sanitário	Pia de Cozinha	Tanque de Inerç. Resíduo	Filtro Domiciliar	Tanque S' Incho no Filtro Biológico	Bumidouro	Vão de infiltração	Sistema de Recuo	Ligação Domiciliar de Esgoto	Receptivo para Resíduos Sólidos	
			Lat.	Long.	R.G.	C.P.F.																	
MARIA RAQUEL LOPES PERES DA CRUZ	06	TV. JOSE BARNEY	529452	041898	0591545720193	1324299324	2	S	N	N	N	N	N	N	N	N	N	N	N	N	N	N	N
MARIA NAZARE ALVES DA SILVA	02	R. JOSE TEIXEIRA	529658	041896	0796069720023	0913530341	2	S	N	N	N	N	N	N	N	N	N	N	N	N	N	N	N
MARIA DE FATIMA SILVA LOPEZ	04	R. JOSE TEIXEIRA	529666	041896	0031123020074	62212762343	2	S	N	N	N	N	N	N	N	N	N	N	N	N	N	N	N
MARIA DA GRACA DA SILVA	06	R. JOSE TEIXEIRA	529685	041897	0591269120054	02990857309	2	S	N	N	N	N	N	N	N	N	N	N	N	N	N	N	N
MARILEIA DE SOUZA DE MOURA	04	R. JOSE TEIXEIRA	529682	041897	0717725420150	1327004052	2	S	N	N	N	N	N	N	N	N	N	N	N	N	N	N	N
ELIETE SANTOS DE SOUSA	04	R. JOSE TEIXEIRA	529683	041897	1724863	8027424304	2	S	N	N	N	N	N	N	N	N	N	N	N	N	N	N	N
MARIA RYANNA DA SILVA DE JESUS	02	R. JOSE REGINALDO	529769	041892	0231111820027	02213554313	2	S	N	N	N	N	N	N	N	N	N	N	N	N	N	N	N
FRANCO REAFINO SOARES SILVA	04	R. JOSE REGINALDO	529766	041893	082051720182	52914312312	2	S	N	N	N	N	N	N	N	N	N	N	N	N	N	N	N
HELENA DOS SANTOS RABELO	06	R. JOSE REGINALDO	529767	041892	045443820127	41187244317	2	S	N	N	N	N	N	N	N	N	N	N	N	N	N	N	N
QUINHOES DE LIMA	06	R. JOSE REGINALDO	529747	041844	045274820133	1326433233	2	S	N	N	N	N	N	N	N	N	N	N	N	N	N	N	N
MARIA RITA DE OLIVEIRA COSTA	02	R. DO CHAPEL	529846	041804	011262720063	03273464240	6	S	N	N	N	N	N	N	N	N	N	N	N	N	N	N	N
MARILEIA DA SILVA SOUSA	06	R. DO CHAPEL	529840	041822	088295621061	0442078917	2	S	N	N	N	N	N	N	N	N	N	N	N	N	N	N	N
MARLEIA GONCALVES DE ARAUJO	03	R. DO CHAPEL	529844	041816	079232220030	079232220030	2	S	N	N	N	N	N	N	N	N	N	N	N	N	N	N	N
MARIA LECIA DA CONCEICAO	03	R. FRI RIBICENSO	529856	041804	326574170035	32622203082	2	S	N	N	N	N	N	N	N	N	N	N	N	N	N	N	N
FABIO DA SILVA SOUSA	01	R. DA MOURA	529899	041809	048111820138	01421836749	2	S	N	N	N	N	N	N	N	N	N	N	N	N	N	N	N
RAJIO PEREIRA DA SILVA	03	R. DA MOURA	529902	041809	0318154	63822770027	2	S	N	N	N	N	N	N	N	N	N	N	N	N	N	N	N
OSMILANGA SOARES DE OLIVEIRA	02	R. DA MOURA	529835	041822	0127221210060	02715292504	2	S	N	N	N	N	N	N	N	N	N	N	N	N	N	N	N
OSMILANGA DE OLIVEIRA S. NASCIMENTO	04	R. DA MOURA	529887	041822	001065719989	6002226308	2	S	N	N	N	N	N	N	N	N	N	N	N	N	N	N	N
MARIA DAS GRACAS DE S. DA CONCEICAO	06	R. DA MOURA	529820	041828	008970720079	04120073364	2	S	N	N	N	N	N	N	N	N	N	N	N	N	N	N	N
MARIA DO JESUS SILVA BASTOS	02	AV. JOSE TEIXEIRA	529858	041802	2340814720077	03427233263	2	S	N	N	N	N	N	N	N	N	N	N	N	N	N	N	N
CLAUDIA FERREIRA SILVA	04	AV. JOSE TEIXEIRA	529857	041802	000507720061	12583552521	2	S	N	N	N	N	N	N	N	N	N	N	N	N	N	N	N
WAGNER FERNANDES DE OLIVEIRA	06	AV. JOSE TEIXEIRA	529858	041803	059769711152160	2551629851	2	S	N	N	N	N	N	N	N	N	N	N	N	N	N	N	N
VANDA MARLYNE MENDES DE PAZ	06	AV. JOSE TEIXEIRA	529836	041822	2224945420073	01804177350	2	S	N	N	N	N	N	N	N	N	N	N	N	N	N	N	N
FRANCISCO FERNANDES LIMA	10	AV. JOSE TEIXEIRA	529825	041851	0162183920014	87527185524	2	S	N	N	N	N	N	N	N	N	N	N	N	N	N	N	N
ROSELI SILVA DOS SANTOS	01	R. DA PISSAREIRA I	529355	041896	034123320071	0358223334	2	S	N	N	N	N	N	N	N	N	N	N	N	N	N	N	N
ROSELI TAVARES SILVA	01	R. DA PISSAREIRA I	529356	041897	0415815	3672577320183	04801451328	2	S	N	N	N	N	N	N	N	N	N	N	N	N	N	N
MARCELO FERREIRA LIMA	05	R. DA PISSAREIRA I	529356	041898	0371366420060	05929888336	2	S	N	N	N	N	N	N	N	N	N	N	N	N	N	N	N
MARCELA LIMA SOARES	01	R. DA PISSAREIRA B	529234	041883	3457098420187	81127192394	2	S	N	N	N	N	N	N	N	N	N	N	N	N	N	N	N
GONDEZA RIBEIRO ROCHA	03	R. DA PISSAREIRA B	529251	041884	0363251820081	04618044319	2	S	N	N	N	N	N	N	N	N	N	N	N	N	N	N	N
MARIA DOS SANTOS CRUZ	03	R. DA PISSAREIRA B	529150	041873	03127352764	03182732900	2	S	N	N	N	N	N	N	N	N	N	N	N	N	N	N	N
JOEL MARSHO DE SOUSA	01	R. DA PISSAREIRA B	529066	041811	04330448320119	60002943765	2	S	N	N	N	N	N	N	N	N	N	N	N	N	N	N	N
SIVA CASSIA	07	R. DA PISSAREIRA B	529307	041803	0344192720072	04356473261	2	S	N	N	N	N	N	N	N	N	N	N	N	N	N	N	N
FRANCISCA DE OLIVEIRA COSTA	07	R. DA PISSAREIRA B	529307	041803	0458511120125	01188132562	2	S	N	N	N	N	N	N	N	N	N	N	N	N	N	N	N
JANE DA GRACA DA SILVA	01	AV. ENTROCAMENTO	529749	041871	2295481	00362124119	4	S	N	N	N	N	N	N	N	N	N	N	N	N	N	N	N
LURIA GONCALVES SOUSA	03	AV. ENTROCAMENTO	529763	041871	2295481	00362124119	4	S	N	N	N	N	N	N	N	N	N	N	N	N	N	N	N
MARIA JOAQUINA DA CONCEICAO	05	AV. ENTROCAMENTO	529766	041873	0274776720040	69978413745	4	S	N	N	N	N	N	N	N	N	N	N	N	N	N	N	N
ANTONIA DOS SANTOS SOUSA	02	AV. ENTROCAMENTO	529861	041891	06180078120128	02572391330	4	S	N	N	N	N	N	N	N	N	N	N	N	N	N	N	N
DAIELA LOPES DA SILVA	04	AV. ENTROCAMENTO	529726	041871	01820078120128	02572391330	4	S	N	N	N	N	N	N	N	N	N	N	N	N	N	N	N
LUIZ DA PAZ CONTRAO	06	AV. ENTROCAMENTO	529811	041892	02956438719037	61456507514	2	S	N	N	N	N	N	N	N	N	N	N	N	N	N	N	N
LUIZ MARI DA PAZ	08	AV. ENTROCAMENTO	529760	041871	0152370720035	81120928222	4	S	N	N	N	N	N	N	N	N	N	N	N	N	N	N	N
RUI PEREIRA DE OLIVEIRA	18	AV. ENTROCAMENTO	529744	041814	0166631628182	43010187825	2	S	N	N	N	N	N	N	N	N	N	N	N	N	N	N	N
GAUDINEZ FERREIRA DA SILVA	12	AV. ENTROCAMENTO	529733	041814	0181634420044	03788043276	2	S	N	N	N	N	N	N	N	N	N	N	N	N	N	N	N
MARIA DAS GRACAS DA SILVA	14	AV. ENTROCAMENTO	529711	041897	0431776720014	02736739245	2	S	N	N	N	N	N	N	N	N	N	N	N	N	N	N	N
AFRONIO A. DA SILVA	15	AV. ENTROCAMENTO	529700	041896	0551186470150	03057341540	2	S	N	N	N	N	N	N	N	N	N	N	N	N	N	N	N
ROSA MARIA DOS SANTOS	14	AV. ENTROCAMENTO	529693	041881	0224529200208	00292413040	10	S	N	N	N	N	N	N	N	N	N	N	N	N	N	N	N
MARIA RITA DA CONCEICAO	23	AV. ENTROCAMENTO	529750	041848	0000004200923	34810493372	2	S	N	N	N	N	N	N	N	N	N	N	N	N	N	N	N
ROSENEZ COSTA DE ASSUNCAO	27	AV. ENTROCAMENTO	529477	041830	0342828420038	01666873390	1	S	N	N	N	N	N	N	N	N	N	N	N	N	N	N	N
MARIA SANTOS SOUSA	07	AV. ENTROCAMENTO	529779	041862	0211511520114	021515152011	1	S	N	N	N	N	N	N	N	N	N	N	N	N	N	N	N
GERALDA M. GOMES	09	AV. ENTROCAMENTO	529736	041845	0000104458944	26377223291	1	S	N	N	N	N	N	N	N	N	N	N	N	N	N	N	N
LUZ FERNANDES DE BARROS MAIA	31	AV. ENTROCAMENTO	529718	041843	0001132020036	01172482543	1	S	N	N	N	N	N	N	N	N	N	N	N	N	N	N	N
ROSA MARIA BEZERRA DOS SANTOS	33	AV. ENTROCAMENTO	529739	041819	0001132020036	01172482543	2	S	N	N	N	N	N	N	N	N	N	N	N	N	N	N	N



Handwritten signature or initials.

Handwritten signature or initials.

MO: TUNTUM-MA
 JASE: BAURRO VILA BENTO
 SISTEMA DE ABASTECIMENTO DE ÁGUA?
 SISTEMA DE ESGOTO SANITÁRIO?
 SISTEMA DE COLETA DE RESÍDUOS SÓLIDOS?

044
 N40
 S71

LEVANTAMENTO DE NECESSIDADES DE MELHORIAS SANITÁRIAS DOMICILIARES - LENE - MSD

Nome do Beneficiário	MSD N°	Endereço	Coordenadas Geográficas em UTM		Documento de Identificação dos beneficiários		N° de habitantes	Ligação Domiciliar de Água	Poço Raso	Cisterna	Revestimento Elevado	Revestimento Semi-elevado	Comunidade Sanitária	Pis de Cimento	Tanque de água Resaca	Filtro Doméstico	Tanque de óleo ou Filtro Biológico	Sumidouro	Vale de infiltração	Sistema de Esgoto	Ligação Domiciliar de Esgoto	Recipiente para Resíduos Sólidos	
			Lat	Long	R.G	C.P.F																	
MARIA LIMA ALVES DE CARVALHO	13	AV. ENROSCAMENTO	539740	3415297	919234879011	50331728201	2	3	N	N	N	N	N	N	N	N	N	N	N	N	N	N	N
VALDIR PEREIRA DA SILVA	12	AV. ENROSCAMENTO	539747	3416837	333175720141	26420432300	1	3	N	N	N	N	N	N	N	N	N	N	N	N	N	N	N
FRANCISCA DA C. G. SILVA	0165	AV. ENROSCAMENTO	539785	3415478	3314401472065	23812123074	2	3	N	N	N	N	N	N	N	N	N	N	N	N	N	N	N
MARCOLINA COSTA TOMAZ	01	R. MAURÍDIO	539610	3414428	16344202014	82188793343	2	3	N	N	N	N	N	N	N	N	N	N	N	N	N	N	N
TATIANA DA SILVA SOUSA	03	R. MAURÍDIO	539627	3414578	163703820173	03445129233	4	3	N	N	N	N	N	N	N	N	N	N	N	N	N	N	N
MARIA DAS GRACAS TOMAZ LIMA	02	R. MAURÍDIO	539635	3414578	163703820173	03445129233	1	3	N	N	N	N	N	N	N	N	N	N	N	N	N	N	N
GERALDO CÂNDIDO TOMAZ	07	R. MAURÍDIO	539605	3414858	0222912120143	03732541304	1	3	N	N	N	N	N	N	N	N	N	N	N	N	N	N	N
JOSÉ DA SILVA JÁ	03	R. MAURÍDIO	539337	3414978	163703820173	03445129233	2	3	N	N	N	N	N	N	N	N	N	N	N	N	N	N	N
MARIA DO SOCORRE MARIA DOMINGOS	11	R. MAURÍDIO	539497	3414978	163703820173	03445129233	2	3	N	N	N	N	N	N	N	N	N	N	N	N	N	N	N
FRANCISCO MARTINS SOUSA FERREIRA	12	R. MAURÍDIO	539500	3414705	163703820173	03445129233	1	3	N	N	N	N	N	N	N	N	N	N	N	N	N	N	N
ELIETE BEZERRA SILVA	15	R. MAURÍDIO	539227	3414743	171128420113	35088788446	2	3	N	N	N	N	N	N	N	N	N	N	N	N	N	N	N
DIRA F. GABRY SILVA CAMPELO	17	R. MAURÍDIO	539296	3414777	35307943	03192621159	2	3	N	N	N	N	N	N	N	N	N	N	N	N	N	N	N
LARISSA DAMASCENO ALENCAR DA SILVA	24	R. SÃO BENEDITO	539711	3415200	3413214521111	03434211325	1	3	N	N	N	N	N	N	N	N	N	N	N	N	N	N	N
ALESSANDRA DA SILVA REIS	04	R. SÃO BENEDITO	539924	3415845	356645432026	21632113387	4	3	N	N	N	N	N	N	N	N	N	N	N	N	N	N	N
HERMENEGILDO TEÓFILO SILVA	06	R. SÃO BENEDITO	539626	3415845	3406912	14441723200	1	3	N	N	N	N	N	N	N	N	N	N	N	N	N	N	N
FRANCISCO MARINHO MENDES	04	R. SÃO BENEDITO	539695	3415939	3170203120617	07074173344	1	3	N	N	N	N	N	N	N	N	N	N	N	N	N	N	N
GONÇALO GOMES CARDOSO	11	R. SÃO BENEDITO	539696	3415842	3285952720218	32667781382	1	3	N	N	N	N	N	N	N	N	N	N	N	N	N	N	N
VANESSA MENDES DE LINS	03	R. SÃO BENEDITO	539658	3415951	307307282296	01775030396	4	3	N	N	N	N	N	N	N	N	N	N	N	N	N	N	N
JOSIA RIBEIRO ARAUJO	06	R. SÃO BENEDITO	539586	3415887	2338630420076	00161731301	2	3	N	N	N	N	N	N	N	N	N	N	N	N	N	N	N
ANTÔNIO JOSÉ CONRADO DA PAZ	07	R. SÃO BENEDITO	539685	3415885	3285952720218	01620033395	3	3	N	N	N	N	N	N	N	N	N	N	N	N	N	N	N
AUTVANA LOPES GOMES	09	R. SÃO BENEDITO	539664	3415853	26177916201172	03120254320	1	3	N	N	N	N	N	N	N	N	N	N	N	N	N	N	N
NEZARNE GOMES VIEIRA	01	R. SÃO FRANCISCO	539873	3416725	11435728205	01435728205	3	3	N	N	N	N	N	N	N	N	N	N	N	N	N	N	N
ELVIE FERES PONTES	03	R. SÃO FRANCISCO	539862	3416618	3175207420290	00483583319	6	3	N	N	N	N	N	N	N	N	N	N	N	N	N	N	N
LUZ DA DA CONCEIÇÃO PEREIRA	05	R. SÃO FRANCISCO	539874	3416228	2600110421981	07898111304	1	3	N	N	N	N	N	N	N	N	N	N	N	N	N	N	N
TURBIA DA CONCEIÇÃO MENDES	07	R. SÃO FRANCISCO	539875	3416225	3581187920090	60485884300	3	3	N	N	N	N	N	N	N	N	N	N	N	N	N	N	N
DABIANA DA CONCEIÇÃO LIMA	01	R. DR. MAURI	539720	3416084	3224301720025	01646051330	2	3	N	N	N	N	N	N	N	N	N	N	N	N	N	N	N
MARIA BERTOLINO DE SOUSA	03	R. DR. MAURI	539641	3416432	264155520034	01765586328	1	3	N	N	N	N	N	N	N	N	N	N	N	N	N	N	N
JOSÉ MARIO TEIXEIRA SANTANA	02	R. AC3	539130	3416445	04797858122	04797858122	1	3	N	N	N	N	N	N	N	N	N	N	N	N	N	N	N
ANA CARINE DA SILVA RIBEIRO	01	R. AC3	539588	3418120	639252008113	639252008113	2	3	N	N	N	N	N	N	N	N	N	N	N	N	N	N	N
ANTONIA RODRIGUES DOS SANTOS	01	R. AC3	539667	3418125	013373120005	01335134320	2	3	N	N	N	N	N	N	N	N	N	N	N	N	N	N	N
JANEIRO JOSÉ CARVALHO	05	R. AC3	540272	3416390	073331902113	18027851270	3	3	N	N	N	N	N	N	N	N	N	N	N	N	N	N	N
MARCO COSTA DA SILVA	07	R. AC3	540271	3416443	08850149347	08850149347	4	3	N	N	N	N	N	N	N	N	N	N	N	N	N	N	N
JOELENE TEIXEIRA SANTANA	02	R. AC3	540190	3416442	0720117202773	22391132354	3	3	N	N	N	N	N	N	N	N	N	N	N	N	N	N	N
RIQUELME COSTA ALVES	01	R. AC3	539987	3416226	3429797201112	03001666441	3	3	N	N	N	N	N	N	N	N	N	N	N	N	N	N	N
JOSÉ ANDRADE SOUSA	03	R. AC3	540060	3416232	0226785720016	54045241230	2	3	N	N	N	N	N	N	N	N	N	N	N	N	N	N	N



RIO TUNTUM-MA
 BAIRRO VILA LUÍZ
 SISTEMA DE ABASTECIMENTO DE ÁGUA?
 SISTEMA DE ESGOTAMENTO SANITÁRIO?
 SISTEMA DE COLETA DE RESÍDUOS SÓLIDOS?

SM
 NÃO
 SIM

LEVANTAMENTO DE NECESSIDADES DE MELHORIAS SANITÁRIAS DOMICILIARES - LENE - MSD



Nome do Beneficiário	MSD N°	Endereço	Coordenadas Geográficas em UTM		Documento de identificação dos beneficiários		N° de habitantes	Ligação Domiciliar de Água	Poço Raso	Cisterna	Reservatório Elevado	Reservatório Semi-elevado	Conjunto Sanitário	Pia de Cozinha	Tanque de lavar Roupa	Filtro Doméstico	Tanque 5 prico ou Filtro Biológico	Sumidouro	Vale de Infiltração	Sistema de Reuso	Ligação Domiciliar de Esgoto	Recipiente para Resíduos Sólidos
			Lat.	Long.	R.G	C.P.F																
JULIANA ARAUJO DE SOUSA	02	R. GENERAL URUÇU	532623	9417432	0301441320162	06736821354	3	S	N	N	N	N	N	N	N	N	N	N	N	N	N	N
RAMUNDO DA SILVA SOUSA	04	R. GENERAL URUÇU	532606	9417433		03646482027	3	S	N	N	N	N	N	N	N	N	N	N	N	N	N	N
MARIA S. PIETRO RODA	06	R. GENERAL URUÇU	532673	9417433	010942952013	03635156311	3	S	N	N	N	N	N	N	N	N	N	N	N	N	N	N
MARIA DA CONCEIÇÃO S. LIMA	08	R. GENERAL URUÇU	532662	9417444	0000297449547	03445652026	1	S	N	N	N	N	N	N	N	N	N	N	N	N	N	N
ANNA KALINE S. SILVA	10	R. GENERAL URUÇU	532668	9417438		7028517460	3	S	N	N	N	N	N	N	N	N	N	N	N	N	N	N
LONRI DE OLIVEIRA LIMA DE SOUSA	01	R. GENERAL URUÇU	532690	9417440	0270337620034	02436011320	0	S	N	N	N	N	N	N	N	N	N	N	N	N	N	N
MARLENE VIEIRA LIMA	03	R. GENERAL URUÇU	532690	9417450	0146301620000	00043026545	1	S	N	N	N	N	N	N	N	N	N	N	N	N	N	N
MANOEL GONÇALVES DA SILVA	06	R. GENERAL URUÇU	532616	9417444		75790393340	1	S	N	N	N	N	N	N	N	N	N	N	N	N	N	N
ANTONIA FERREIRA DA L. BRAS	07	R. GENERAL URUÇU	532666	9417437	040208547113	00403296174	2	S	N	N	N	N	N	N	N	N	N	N	N	N	N	N
HELENA MARIA DA CONCEIÇÃO	09	R. GENERAL URUÇU	532679	9417438		11234668340	4	S	N	N	N	N	N	N	N	N	N	N	N	N	N	N
LUDMILA DE SOUSA SILVA	11	R. GENERAL URUÇU	532677	9417435	0442867700124	06083786120	2	S	N	N	N	N	N	N	N	N	N	N	N	N	N	N
SOLANGE FERREIRA DA CONCEIÇÃO	13	R. GENERAL URUÇU	532697	9417470		04143542308	3	S	N	N	N	N	N	N	N	N	N	N	N	N	N	N
LENIA CASTRO LIMA	02	R. JOSE URUÇU DA SILVA	532623	9417430	0671352921174	02993366333	1	S	N	N	N	N	N	N	N	N	N	N	N	N	N	N
RAFINA DA COSTA SILVA	04	R. JOSE URUÇU DA SILVA	532622	9417436	0326107820072	60179977301	4	S	N	N	N	N	N	N	N	N	N	N	N	N	N	N
TEREZA L. DE OLIVEIRA	06	R. JOSE URUÇU DA SILVA	532721	9417415	0109044420014	34611945215	1	S	N	N	N	N	N	N	N	N	N	N	N	N	N	N
MARIA ZEILA DE SOUSA ALMEIDA	08	R. JOSE URUÇU DA SILVA	532716	9417414		00071109066	2	S	N	N	N	N	N	N	N	N	N	N	N	N	N	N
LOURIVAL R. L. DE LIMA	10	R. JOSE URUÇU DA SILVA	532727	9417412	0614060520174	20505170777	2	S	N	N	N	N	N	N	N	N	N	N	N	N	N	N
JOSSELYNIA DA SILVA ALMEIDA	12	R. JOSE URUÇU DA SILVA	532778	9417436		03041159337	2	S	N	N	N	N	N	N	N	N	N	N	N	N	N	N
MARCOS FERREIRA DA SILVA	14	R. JOSE URUÇU DA SILVA	532757	9417422	0639900120179	62650452327	2	S	N	N	N	N	N	N	N	N	N	N	N	N	N	N
POLIANA RODRIGUES DA COSTA	16	R. JOSE URUÇU DA SILVA	532768	9417435		60618110395	4	S	N	N	N	N	N	N	N	N	N	N	N	N	N	N
RAMUNDO N. BARBOSA COSTA	18	R. JOSE URUÇU DA SILVA	532768	9417435	033445520073	02649412961	7	S	N	N	N	N	N	N	N	N	N	N	N	N	N	N
ANTÔNIA CARVALHO DE S. BATISTA	20	R. JOSE URUÇU DA SILVA	532839	9417430	0276585220044	01999511560	5	S	N	N	N	N	N	N	N	N	N	N	N	N	N	N
DAVID FERREIRA DO NASCIMENTO	22	R. JOSE URUÇU DA SILVA	532840	9417429	0654338720180	19678142363	1	S	N	N	N	N	N	N	N	N	N	N	N	N	N	N
DEBORAH S. NASCIMENTO SILVA	24	R. JOSE URUÇU DA SILVA	532829	9417443	033177242007E	60209204356	4	S	N	N	N	N	N	N	N	N	N	N	N	N	N	N
MARIA CARVALHO DE SOUSA	26	R. JOSE URUÇU DA SILVA	532843	9417434	0128909119096	09065461865	2	S	N	N	N	N	N	N	N	N	N	N	N	N	N	N
MARIA DO SOCORRO B. DOS SANTOS	28	R. JOSE URUÇU DA SILVA	532844	9417440	006530220029	75000688072	2	S	N	N	N	N	N	N	N	N	N	N	N	N	N	N
EDILEUZA FERREIRA LIMA	01	R. JOSE URUÇU DA SILVA	532649	9417417	0168760420013	09456655366	1	S	N	N	N	N	N	N	N	N	N	N	N	N	N	N
CREUZA DA SILVA	03	R. JOSE URUÇU DA SILVA	532696	9417410	8949902	01321148301	3	S	N	N	N	N	N	N	N	N	N	N	N	N	N	N
MARIA JOSE PEREIRA	05	R. JOSE URUÇU DA SILVA	532680	9417429	205963620015	67237496372	2	S	N	N	N	N	N	N	N	N	N	N	N	N	N	N
ALESSANDRA DE ASSUNÇÃO CARVALHO	07	R. JOSE URUÇU DA SILVA	532670	9417425	22751017	83043096294	6	S	N	N	N	N	N	N	N	N	N	N	N	N	N	N
RAMUNDA PEREIRA DOS SANTOS	09	R. JOSE URUÇU DA SILVA	532685	9417432		21615148005	1	S	N	N	N	N	N	N	N	N	N	N	N	N	N	N
TATIANE DA SILVA OLIVEIRA	11	R. JOSE URUÇU DA SILVA	532692	9417436	0320382520062	60146246267	4	S	N	N	N	N	N	N	N	N	N	N	N	N	N	N
MARIA SILVANA DA SILVA BATISTA	13	R. JOSE URUÇU DA SILVA	532703	9417430	257319420038	60298974300	4	S	N	N	N	N	N	N	N	N	N	N	N	N	N	N
LUIS BARROS OLIVEIRA	15	R. JOSE URUÇU DA SILVA	532758	9417447	206969200206	82337146351	4	S	N	N	N	N	N	N	N	N	N	N	N	N	N	N
CLAUCIANA GOMES FERREIRA	17	R. JOSE URUÇU DA SILVA	532789	9417448	034030200071	60253933389	3	S	N	N	N	N	N	N	N	N	N	N	N	N	N	N
PAULO ROBERTO DO N. BARNABÉ	21	R. JOÃO FERREIRA DINIZ	532674	9417361	0230915230020	01816764305	2	S	N	N	N	N	N	N	N	N	N	N	N	N	N	N
SALVELINA DE M. SANTOS DA SILVA	03	R. JOÃO FERREIRA DINIZ	532736	9417441	0096540420028	70675513295	5	S	N	N	N	N	N	N	N	N	N	N	N	N	N	N
LIVIANA DA SILVA ARAUJO	06	R. JOÃO FERREIRA DINIZ	532725	9417426		61468960354	4	S	N	N	N	N	N	N	N	N	N	N	N	N	N	N
BEATRIZ NASCIMENTO DOS SANTOS	07	R. JOÃO FERREIRA DINIZ	532857	9419112	9430660120111	60910773335	5	S	N	N	N	N	N	N	N	N	N	N	N	N	N	N
MARIA FERREIRA DOS SANTOS COSTA	09	R. JOÃO FERREIRA DINIZ	532843	9417426	0287376320056	02831921201	2	S	N	N	N	N	N	N	N	N	N	N	N	N	N	N
NATALIA FREITAS DE SOUSA	11	R. JOÃO FERREIRA DINIZ	532849	9417434	0368012620068	60347684220	3	S	N	N	N	N	N	N	N	N	N	N	N	N	N	N
RAMUNDO NUNATO DE OLIVEIRA	13	R. JOÃO FERREIRA DINIZ	532843	9417436	0315765820063	03088786004	5	S	N	N	N	N	N	N	N	N	N	N	N	N	N	N
JOAQUIM FERREIRA LIMA	15	R. JOÃO FERREIRA DINIZ	532854	9417434	0698388020132	02773281752	7	S	N	N	N	N	N	N	N	N	N	N	N	N	N	N
MARIA ROSA DA CONCEIÇÃO	02	R. JOÃO FERREIRA DINIZ	532647	9417372	0660772020170	01817314314	3	S	N	N	N	N	N	N	N	N	N	N	N	N	N	N
MARIA M. FERREIRA TORRES	04	R. JOÃO FERREIRA DINIZ	532669	9417365	0296998520026	52337111334	2	S	N	N	N	N	N	N	N	N	N	N	N	N	N	N
SILVAN DE LIMA TORRES	06	R. JOÃO FERREIRA DINIZ	532661	9417370	579823265	56388999868	2	S	N	N	N	N	N	N	N	N	N	N	N	N	N	N
JOSMAR RAMOS DE ANDRADE	08	R. JOÃO FERREIRA DINIZ	532663	9417371	0133713119999	6882587366	4	S	N	N	N	N	N	N	N	N	N	N	N	N	N	N
RAFAEL SANTOS	10	R. JOÃO FERREIRA DINIZ	532685	9417382	0429812620114	60202151280	2	S	N	N	N	N	N	N	N	N	N	N	N	N	N	N
MARIA FRANCINETE S. MARQUES	12	R. JOÃO FERREIRA DINIZ	532719	9417329	000115007869	04277930760	2	S	N	N	N	N	N	N	N	N	N	N	N	N	N	N
LETICIA DE LIMA GOMES	14	R. JOÃO FERREIRA DINIZ	532732	9417401	573603026	55991977862	2	S	N	N	N	N	N	N	N	N	N	N	N	N	N	N
MARIA DA CONCEIÇÃO DE F. COSTA	16	R. JOÃO FERREIRA DINIZ	532787	9417408	0453353020121	03584230301	3	S	N	N	N	N	N	N	N	N	N	N	N	N	N	N



[Handwritten signature]

[Handwritten signature]

PRO: TUNTUM-MA
 DASE: BAIRRO VILA LUZIAO
 SISTEMA DE ABASTECIMENTO DE AGUA?
 SISTEMA DE ESGOTAMENTO SANITARIO?
 SISTEMA DE COLETA DE RESIDUOS SOLIDOS?

SAT
 NAO
 SIM

LEVANTAMENTO DE NECESSIDADES DE MELHORIAS SANITARIAS DOMICILIARES - LENE - MSD

Nome do Beneficiário	MSO N°	Endereço	Coordenadas Geográficas em UTM		Documento de identificação dos beneficiários		N° de habitantes	Ligação Domestica de Agua	Poço Raso	Chafiz	Reservaçao Eletrica	Reservaçao Semi-aberto	Conjuntio Sanitario	Po de Casimbo	Tanque de tora Roubas	Filtro Biológico	Tanque 5 litros ou Filtro Biológico	Sumidouro	Vaso de latrugiia	Sistema de Roubas	Ligação Domestica de Esgoto	Recepçoes para Residuos Solidos	
			Lat.	Long.	R.G	C.P.F.																	
MARCA DOS SANTOS SILVA	19	R. JOAO FERREIRA DINIZ	539007	9417412	045612840122	6116244125	4	3	N	N	N	N	N	N	N	N	N	N	N	N	N	N	N
RITA BATISTA DA SILVA	20	R. JOAO FERREIRA DINIZ	539192	9417412	300028617020	13411150178	2	2	N	N	N	N	N	N	N	N	N	N	N	N	N	N	N
DAIVA DA SILVA FORTES	21	R. JOAO FERREIRA DINIZ	539077	9417421	3171344529145	6181500785	3	3	N	N	N	N	N	N	N	N	N	N	N	N	N	N	N
ADRIANA SILVA DE SOUSA	24	R. JOAO FERREIRA DINIZ	539049	9417429	773403027074	5258452820	3	3	N	N	N	N	N	N	N	N	N	N	N	N	N	N	N
ADRIANA SON DE JESUS DE MIERA	26	R. JOAO FERREIRA DINIZ	539042	9417424	0241294223039	7361183557	2	2	N	N	N	N	N	N	N	N	N	N	N	N	N	N	N
MARIA DA GLORIOSA DOS SANTOS	28	R. JOAO FERREIRA DINIZ	539047	9417423	3140317620026	3064284372	3	3	N	N	N	N	N	N	N	N	N	N	N	N	N	N	N
LEOCOR INACIO DE MORAES	30	R. JOAO FERREIRA DINIZ	539041	9417426	0479317202110	61698207540	3	3	N	N	N	N	N	N	N	N	N	N	N	N	N	N	N
JOSE GOMES DA SILVA	32	R. JOAO FERREIRA DINIZ	539005	9417460	018178820005	6177248271	1	1	N	N	N	N	N	N	N	N	N	N	N	N	N	N	N
MARIA DOS S. J. BARBOSA SANTOS	34	R. JOAO FERREIRA DINIZ	539000	9417444	31705170771	6172643125	1	1	N	N	N	N	N	N	N	N	N	N	N	N	N	N	N
ANDREIA GOMES SILVA	37	R. JOAO FERREIRA DINIZ	539074	9417375	3111111111	3111111111	1	1	N	N	N	N	N	N	N	N	N	N	N	N	N	N	N
ALVES ALVES DA SILVA	04	R. ANTONIO JOSE DA SILVA	539030	9417334		61387012364	3	3	N	N	N	N	N	N	N	N	N	N	N	N	N	N	N
EDUAR FERREIRA BRITO	06	R. ANTONIO JOSE DA SILVA	539044	9417341	731130820021	6072960351	4	4	N	N	N	N	N	N	N	N	N	N	N	N	N	N	N
LENE DE SOUSA DA SILVA	07	R. ANTONIO JOSE DA SILVA	539022	9417352		6011111111	1	1	N	N	N	N	N	N	N	N	N	N	N	N	N	N	N
JOSELI DA CONCEIÇÃO	10	R. ANTONIO JOSE DA SILVA	539055	9417354	111158520013	60410132369	4	4	N	N	N	N	N	N	N	N	N	N	N	N	N	N	N
WENIGER GOMES DA COSTA	12	R. ANTONIO JOSE DA SILVA	539043	9417353		45309441253	1	1	N	N	N	N	N	N	N	N	N	N	N	N	N	N	N
REGIANE LIMA DE JESUS	14	R. ANTONIO JOSE DA SILVA	539071	9417348	0453105620120	61188118138	3	3	N	N	N	N	N	N	N	N	N	N	N	N	N	N	N
KALANE BATISTA DA CONCEIÇÃO	16	R. ANTONIO JOSE DA SILVA	539057	9417375	070712020130	6346400307	5	5	N	N	N	N	N	N	N	N	N	N	N	N	N	N	N
MARIA N. FERREIRA	17	R. ANTONIO JOSE DA SILVA	539040	9417316	0241164520069	6217328037	2	2	N	N	N	N	N	N	N	N	N	N	N	N	N	N	N
ANTONIO BATISTA FERREIRA	20	R. ANTONIO JOSE DA SILVA	539044	9417290	0141120200000	6187528034	4	4	N	N	N	N	N	N	N	N	N	N	N	N	N	N	N
SABRYS R. DA SILVA	05	R. ANTONIO JOSE DA SILVA	539051	9417312	097308620182	00929018326	2	2	N	N	N	N	N	N	N	N	N	N	N	N	N	N	N
JOSE ANTONIO DE FRANÇA	21	R. ANTONIO JOSE DA SILVA	539054	9417354	0716319120189	60894123177	5	5	N	N	N	N	N	N	N	N	N	N	N	N	N	N	N
MARIA DOS R. ALVES CORREIA	09	R. ANTONIO JOSE DA SILVA	539006	9417352	0141251820005	73971872003	2	2	N	N	N	N	N	N	N	N	N	N	N	N	N	N	N
GENERALINA P. DA S. SANTOS	11	R. ANTONIO JOSE DA SILVA	539020	9417352	0206038720027	20666074311	1	1	N	N	N	N	N	N	N	N	N	N	N	N	N	N	N
RITA GUIMARÃES CARRES	13	R. ANTONIO JOSE DA SILVA	539041	9417354	0180046200017	76784724304	2	2	N	N	N	N	N	N	N	N	N	N	N	N	N	N	N
MARIA FERNANDA S. SANTOS	15	R. ANTONIO JOSE DA SILVA	539033	9417350	0560134820153	60188201318	4	4	N	N	N	N	N	N	N	N	N	N	N	N	N	N	N
MARIA DAS GRACAS SARAYA	17	R. ANTONIO JOSE DA SILVA	539034	9417343	0292803020162	02212063372	4	4	N	N	N	N	N	N	N	N	N	N	N	N	N	N	N
LUCIANA OLIVEIRA SOUSA DE LIMA	22	R. MESTRE RIBA	539049	9417393	0317734320057	04788119426	5	5	N	N	N	N	N	N	N	N	N	N	N	N	N	N	N
ROSENE CONCEIÇÃO DA SILVA	04	R. MESTRE RIBA	539026	9417301	0340149620076	39360790380	7	7	N	N	N	N	N	N	N	N	N	N	N	N	N	N	N
RAIANE TORRES DA SILVA	05	R. MESTRE RIBA	539051	9417397	0434559120174	61168167383	3	3	N	N	N	N	N	N	N	N	N	N	N	N	N	N	N
JOAQUIM ALVES DA SILVA	08	R. MESTRE RIBA	539074	9417317	0379311520056	05614445016	4	4	N	N	N	N	N	N	N	N	N	N	N	N	N	N	N
MARISE SILVA SANTOS	10	R. MESTRE RIBA	539076	9417315	0406102320100	60875673364	3	3	N	N	N	N	N	N	N	N	N	N	N	N	N	N	N
MARILINDA MONATO L. BEZERRA	01	R. MESTRE RIBA	539744	9417215	0203641520021	49548772364	3	3	N	N	N	N	N	N	N	N	N	N	N	N	N	N	N
ANA MARIA C. DE ARAUJO	03	R. MESTRE RIBA	539753	9417291		61434134354	6	6	N	N	N	N	N	N	N	N	N	N	N	N	N	N	N
GERMINE ALVES DA SILVA	09	R. MESTRE RIBA	539774	9417296		62118077260	5	5	N	N	N	N	N	N	N	N	N	N	N	N	N	N	N
MARIA LIZBAMIG. LIMA	07	R. MESTRE RIBA	539830	9417329	0206040200020	02061644350	7	7	N	N	N	N	N	N	N	N	N	N	N	N	N	N	N
ELIENE DOS S. ARAUJO	02	R. MESTRE RIBA	539830	9417314		39369132170	2	2	N	N	N	N	N	N	N	N	N	N	N	N	N	N	N
MARIA DAS DORES G. FREITAS	11	R. MESTRE RIBA	539831	9417309	0180743820010	00664078347	3	3	N	N	N	N	N	N	N	N	N	N	N	N	N	N	N
CARLENE E. TEIXEIRA	13	R. MESTRE RIBA	539459	9417290		3646542317	6	6	N	N	N	N	N	N	N	N	N	N	N	N	N	N	N
S. ANGELA DE JESUS DA SILVA	05-9	R. MESTRE RIBA	539764	9417297	0313814520084	04708091327	4	4	N	N	N	N	N	N	N	N	N	N	N	N	N	N	N
CRISLAIVY MOURA BERNABE	02	R. ABELIO ALVES DA SILVA	539025	9417391	0561812420150	62184776267	3	3	N	N	N	N	N	N	N	N	N	N	N	N	N	N	N
ROSENE DO NASCIMENTO SANTOS	04	R. ABELIO ALVES DA SILVA	539053	9417347	0285196020129	60632871390	3	3	N	N	N	N	N	N	N	N	N	N	N	N	N	N	N
PAULO FERREIRA LIMA	06	R. ABELIO ALVES DA SILVA	539047	9417348	0430010200114	21320110216	4	4	N	N	N	N	N	N	N	N	N	N	N	N	N	N	N
SIR ANYS SILVA TEIXEIRA	10	R. ABELIO ALVES DA SILVA	539148	9417392	0404304020116	60908005248	2	2	N	N	N	N	N	N	N	N	N	N	N	N	N	N	N
RAIANEICA MARCOLINO PIROKO	08	R. ABELIO ALVES DA SILVA	539754	9417374	0566036201226	73371650042	2	2	N	N	N	N	N	N	N	N	N	N	N	N	N	N	N
ARNOSSO ALVES DA SILVA	12	R. ABELIO ALVES DA SILVA	539815	9417295	0549101020188	29643229200	3	3	N	N	N	N	N	N	N	N	N	N	N	N	N	N	N
JOSE VALDQUEZ BATISTA	14	R. ABELIO ALVES DA SILVA	539844	9417383		56286826261	1	1	N	N	N	N	N	N	N	N	N	N	N	N	N	N	N
MARILINDA LEONORA DA CONCEIÇÃO	15	R. ABELIO ALVES DA SILVA	539922	9417396	0360245720007	01050710026	3	3	N	N	N	N	N	N	N	N	N	N	N	N	N	N	N
WALEYNA SOUSA LIMA	01	R. ABELIO ALVES DA SILVA	539648	9417342	0606769520178	62986896290	7	7	N	N	N	N	N	N	N	N	N	N	N	N	N	N	N
RAIANE SOUSA LEANDS	03	R. ABELIO ALVES DA SILVA	539687	9417375	0226134100058	01282526267	2	2	N	N	N	N	N	N	N	N	N	N	N	N	N	N	N
SILVANA ANDRARA	05	R. ABELIO ALVES DA SILVA	539831	9417343	0141332920007	82054543371	3	3	N	N	N	N	N	N	N	N	N	N	N	N	N	N	N
LUCIANO DOS SANTOS	07	R. ABELIO ALVES DA SILVA	539690	9417378	0206352120084	30654652380	2	2	N	N	N	N	N	N	N	N	N	N	N	N	N	N	N



[Handwritten signature]

[Handwritten signature]

MO. TUNTUM, MA
 DANEZ SAURO WILA LUIZAO
 SECRETARIA DE ABASTECIMENTO DE AGUA?
 SISTEMA DE ESGOTAMENTO SANITARIO?
 SISTEMA DE COLETA DE RESIDUOS SOLIDOS?

LEVANTAMENTO DE NECESSIDADES DE MELHORIAS SANITARIAS DOMICILIARES - LENE - MSD

Nome da Beneficiária	MSD Nr	Endereço	Coordenação Geogr. Atual em UTM	Documento de Identificação dos Beneficiários	Nº de habitações	Localização Beneficiária da Água	Ponto Razo	Cisterna	Reservatório Elevado	Reservatório Semi-elevado	Conjunto Sanitário	Pia de Cozinha	Tanque de lavar Roupas	Filtro Doméstico	Tanque 5' piso ou Filtro Biológico	Sanitário	Vão de Interação	Sistema de Razo	Localização Domiciliar de Escola	Receptáculo para Resíduos Sólidos
ESPEREIRA DA SILVA ROSA RUILES	06	R. CARLOS ALVES DA SILVA	587000	217520	072520	1	N	N	N	N	N	N	N	N	N	N	N	N	N	N
LEONILDA BARALHEIRA DOS SANTOS PEREIRA	13	R. CARLOS ALVES DA SILVA	587000	217520	072520	1	N	N	N	N	N	N	N	N	N	N	N	N	N	N
ROSEMEI DA COSTA FERREIRA	14	R. CARLOS ALVES DA SILVA	587000	217520	072520	1	N	N	N	N	N	N	N	N	N	N	N	N	N	N
CLAUDIA ADAMA BARRALHEIRA DOS	15	R. CARLOS ALVES DA SILVA	587000	217520	072520	1	N	N	N	N	N	N	N	N	N	N	N	N	N	N
ELIZABETH SANTANA MACHADO DE SOUZA	16	R. CARLOS ALVES DA SILVA	587000	217520	072520	1	N	N	N	N	N	N	N	N	N	N	N	N	N	N
ROSEMEI DA SILVA PEREIRA	17	R. CARLOS ALVES DA SILVA	587000	217520	072520	1	N	N	N	N	N	N	N	N	N	N	N	N	N	N
ROSEMEI DA SILVA PEREIRA	18	R. CARLOS ALVES DA SILVA	587000	217520	072520	1	N	N	N	N	N	N	N	N	N	N	N	N	N	N
ROSEMEI DA SILVA PEREIRA	19	R. CARLOS ALVES DA SILVA	587000	217520	072520	1	N	N	N	N	N	N	N	N	N	N	N	N	N	N
ROSEMEI DA SILVA PEREIRA	20	R. CARLOS ALVES DA SILVA	587000	217520	072520	1	N	N	N	N	N	N	N	N	N	N	N	N	N	N
ROSEMEI DA SILVA PEREIRA	21	R. CARLOS ALVES DA SILVA	587000	217520	072520	1	N	N	N	N	N	N	N	N	N	N	N	N	N	N
ROSEMEI DA SILVA PEREIRA	22	R. CARLOS ALVES DA SILVA	587000	217520	072520	1	N	N	N	N	N	N	N	N	N	N	N	N	N	N
ROSEMEI DA SILVA PEREIRA	23	R. CARLOS ALVES DA SILVA	587000	217520	072520	1	N	N	N	N	N	N	N	N	N	N	N	N	N	N
ROSEMEI DA SILVA PEREIRA	24	R. CARLOS ALVES DA SILVA	587000	217520	072520	1	N	N	N	N	N	N	N	N	N	N	N	N	N	N
ROSEMEI DA SILVA PEREIRA	25	R. CARLOS ALVES DA SILVA	587000	217520	072520	1	N	N	N	N	N	N	N	N	N	N	N	N	N	N
ROSEMEI DA SILVA PEREIRA	26	R. CARLOS ALVES DA SILVA	587000	217520	072520	1	N	N	N	N	N	N	N	N	N	N	N	N	N	N
ROSEMEI DA SILVA PEREIRA	27	R. CARLOS ALVES DA SILVA	587000	217520	072520	1	N	N	N	N	N	N	N	N	N	N	N	N	N	N
ROSEMEI DA SILVA PEREIRA	28	R. CARLOS ALVES DA SILVA	587000	217520	072520	1	N	N	N	N	N	N	N	N	N	N	N	N	N	N
ROSEMEI DA SILVA PEREIRA	29	R. CARLOS ALVES DA SILVA	587000	217520	072520	1	N	N	N	N	N	N	N	N	N	N	N	N	N	N
ROSEMEI DA SILVA PEREIRA	30	R. CARLOS ALVES DA SILVA	587000	217520	072520	1	N	N	N	N	N	N	N	N	N	N	N	N	N	N

[Handwritten signature]



PR: TURTUM-MA.
 DADO: BAIRRO VILA LUZADA
 SISTEMA DE ABASTECIMENTO DE ÁGUA?
 SISTEMA DE ESGOTAMENTO SANITÁRIO?
 SISTEMA DE COLETA DE RESÍDUOS SÓLIDOS?

SUA
 NAO
 SAU

LEVANTAMENTO DE NECESSIDADES DE MELHORIAS SANITÁRIAS DOMICILIARES - LENE - MSD

Nome do Beneficiário	MSD N°	Endereço	Coordenadas Geográficas em UTM		Documento de identificação dos beneficiários		N° de habitações	Ligação domiciliar de água	Poço raso	Cisterna	Reservatório Elevado	Reservatório Semi-elevado	Conjuntos Sanitários	Pia de Cozinha	Tanque de lavar Roupas	Filtro Doméstico	Tanque à pilco ou Filtro Biológico	Zanhuco	Vão de infiltração	Sistema de Resusp	Ligação Domiciliar de Esgoto	Resíduo para Resíduos sólidos		
			Lat.	Long.	R.G.	C.P.F.																		
ANSELMO CARVALHO AZEVEDO	05	R. RUA DA BERTA MARIA	539626	5417656		0639464311																		
ANTÔNIA DOS SANTOS CARVALHO	07	R. RUA DA BERTA MARIA	539608	5417738		0422380422100																		
FRANCISCA CARVALHO DE SOUSA	11	R. RUA DO JOÃO	539608	5417744		2516583320065																		
ANTÔNIO FERREIRA PEREIRA ARAÚJO	27	R. ALVARO COELHO	539596	5417572		348554405107																		
MARIA DO SOCORRO FERREIRA BATISTA	14	R. ALVARO COELHO	539591	5417566		134484405028																		
JOANA MARIA ALVES DA SILVA	06	R. ALVARO COELHO	539626	5417572		3044806502151																		
MARIA FERREIRA BATISTA DA SILVA	08	R. ALVARO COELHO	539607	5417576		357750103102																		
FRANCISCA DE SOUSA	03	R. ALVARO COELHO	539604	5417596		100162506929																		
MARIA FERREIRA SILVA	02	R. ALVARO COELHO	539605	5417581		3670443311																		
MARIA FERREIRA FERREIRA	04	R. ALVARO COELHO	539605	5417581		3670443311																		
MARIA DO R. DE M. DOS SANTOS	01	R. ALVARO COELHO	539603	5417582		261182500171																		



[Handwritten signature]

[Handwritten signature]

MO: YUNTUM - MA

DADE: BAIRRO VILA MIL REIX

SISTEMA DE ABASTECIMENTO DE AGUA?

SISTEMA DE ESGOTAMENTO SANITARIO?

SISTEMA DE COLETA DE RESIDUOS SOLIDOS?

SAI

NAC

SM

LEVANTAMENTO DE NECESSIDADES DE MELHORIAS SANITARIAS DOMICILIARES - LENE - MSD

Nome do Beneficiário	MSD Nº	Endereço	Coordenadas Geográficas em UTM		Documento de identificação dos beneficiários		Nº de habitantes	Ligação Domiciliar à Água	Poço Raso	Cisterna	Reservatório Elevado	Reservatório Semi-Aberto	Conjuntos Sanitário	Fria de Cuiçaba	Tanque de Imbur, Respias	Filtro Domestico	Tanque 5' p/uso em Filtro Biológico	Sumidouro	Ved. ep. Inf. do meio	Sistema de Res. de	Ligação Domiciliar de Esgoto	Recipiente para Resíduos Solidos	
			Lat.	Long.	R.G.	C.P.F.																	
ANTONIO TEIXEIRA DA SILVA	02	R. 31 DE MARÇO	539351	8419135		82264712432	1	S	N	N	N	N	N	N	N	N	N	N	N	N	N	N	N
BARBARA GUEDES DA SILVA	04	R. 11 DE MARÇO	539344	8419157	0361105922073	03477340300	5	S	N	N	N	N	N	N	N	N	N	N	N	N	N	N	N
FRANCISCA DAS CHAGAS SILVA	06	R. 21 DE MARÇO	539313	8419208	0312015020008	80267020139	3	S	N	N	N	N	N	N	N	N	N	N	N	N	N	N	N
RAFAELINO VONATO BEZERRA	02	R. 11 DE MARÇO	539317	8419310	0311025202052	01426201108	2	S	N	N	N	N	N	N	N	N	N	N	N	N	N	N	N
TERESA SILVA NASCIMENTO	11	R. 11 DE MARÇO	539306	8419349	02019121270040	02035456334	6	S	N	N	N	N	N	N	N	N	N	N	N	N	N	N	N
IRACEMA OLIVEIRA NUNES	17	R. 11 DE MARÇO	539314	8419347	24027444200120	01430240370	6	S	N	N	N	N	N	N	N	N	N	N	N	N	N	N	N
SEARA SILVA NASCIMENTO	14	R. 11 DE MARÇO	539302	8419341	1884810200127	00257372202	4	S	N	N	N	N	N	N	N	N	N	N	N	N	N	N	N
ROSEMARY FERREIRA DOS SANTOS	16	R. 11 DE MARÇO	539304	8419353	0142097020024	08101720200	7	S	N	N	N	N	N	N	N	N	N	N	N	N	N	N	N
NEUSA DA SILVA E SILVA	14-3	R. 11 DE MARÇO	539313	8419341		00727020020	3	S	N	N	N	N	N	N	N	N	N	N	N	N	N	N	N
ADRIANA LOPES NETO	01	R. 11 DE MARÇO	539345	8419311		00727020020	1	S	N	N	N	N	N	N	N	N	N	N	N	N	N	N	N
ADRIANA LOPES NETO	03	R. 11 DE MARÇO	539326	8419317	0405637100164	18010522073	4	S	N	N	N	N	N	N	N	N	N	N	N	N	N	N	N
LEON FERREIRA DE ARAUJO	09	R. 11 DE MARÇO	539347	8419311	267476722002	21037112200	1	S	N	N	N	N	N	N	N	N	N	N	N	N	N	N	N
CRISTIANE FERREIRA DE SOUSA	01	R. 11 DE MARÇO	539322	8419321		1102540300	1	S	N	N	N	N	N	N	N	N	N	N	N	N	N	N	N
FRANCO DE AGUIAR DIAS	09	R. 11 DE MARÇO	539328	8419329		11031150300	2	S	N	N	N	N	N	N	N	N	N	N	N	N	N	N	N
JURVAN ALMEIDA DA SILVA	02	R. NAMEDIO CARNEIRO	539328	8419329	0126214920010	20264185211	1	S	N	N	N	N	N	N	N	N	N	N	N	N	N	N	N
MARIA ELIZABETH ALMEIDA DA SILVA	04	R. NAMEDIO CARNEIRO	539340	8419326	16267210213	05116101350	1	S	N	N	N	N	N	N	N	N	N	N	N	N	N	N	N
WALTER DA CONCEIÇÃO FILHO	01	R. NAMEDIO CARNEIRO	539349	8419320	3117302720011	03890424370	1	S	N	N	N	N	N	N	N	N	N	N	N	N	N	N	N
RAMUNDO NONATO DA CONCEIÇÃO	09	R. NAMEDIO CARNEIRO	539349	8419316	0459937101200	01102151250	3	S	N	N	N	N	N	N	N	N	N	N	N	N	N	N	N
WALTER DA CONCEIÇÃO CRUZ	05	R. NAMEDIO CARNEIRO	539346	8419317	0344315020007	03601102111	6	S	N	N	N	N	N	N	N	N	N	N	N	N	N	N	N
SARA ALVES DE SOUSA NETO	07	R. NAMEDIO CARNEIRO	539322	8419321	0405637100164	011500161300	2	S	N	N	N	N	N	N	N	N	N	N	N	N	N	N	N
MARIA DE FATIMA DE SOUSA COSTA	02	R. 13 DE MARÇO	539305	8419258	0303810120058	01144371340	3	S	N	N	N	N	N	N	N	N	N	N	N	N	N	N	N
FRANCINETE FERREIRA DE ARAUJO	04	R. 13 DE MARÇO	539303	8419241	0309641500070	03058156200	1	S	N	N	N	N	N	N	N	N	N	N	N	N	N	N	N
DEIANIRA LIMA SILVA	06	R. 13 DE MARÇO	539320	8419234	0140734820002	03651972200	1	S	N	N	N	N	N	N	N	N	N	N	N	N	N	N	N
LUANA DE FRANCA BARBOSA	02	R. 13 DE MARÇO	539346	8419210	0288932220000	00868297370	5	S	N	N	N	N	N	N	N	N	N	N	N	N	N	N	N
MARIA DAS DORES DE JESUS GOMES	10	R. 13 DE MARÇO	539335	8419290	0274813020048	02031150010	5	S	N	N	N	N	N	N	N	N	N	N	N	N	N	N	N
FRANCISCA MARIA ALVES SILVA	12	R. 13 DE MARÇO	539336	8419190	0140734820002	00642041340	2	S	N	N	N	N	N	N	N	N	N	N	N	N	N	N	N
LAZARNE FRANCISCA A. Q. MARQUES	14	R. 13 DE MARÇO	539309	8419154	0189115220010	00200651340	3	S	N	N	N	N	N	N	N	N	N	N	N	N	N	N	N
JURVAN FRANCISCO DA SILVA	18	R. 13 DE MARÇO	539348	8419346		0410070415	1	S	N	N	N	N	N	N	N	N	N	N	N	N	N	N	N
FRANCISCA LARQUEZ DOS SANTOS	12-B	R. 13 DE MARÇO	539330	8419341	0140734820002	01156432301	1	S	N	N	N	N	N	N	N	N	N	N	N	N	N	N	N
JOSMAR DO NASCIMENTO SANTOS	12-B	R. 13 DE MARÇO	539361	8419185	0002004380005	00287172300	3	S	N	N	N	N	N	N	N	N	N	N	N	N	N	N	N
ZENARDE COSTA DOS SANTOS	01	R. 13 DE MARÇO	539303	8419215	0075802020152	00300020013	2	S	N	N	N	N	N	N	N	N	N	N	N	N	N	N	N
QUELY FERREIRA DA SILVA	03	R. 13 DE MARÇO	539328	8419228		0405637100164	7	S	N	N	N	N	N	N	N	N	N	N	N	N	N	N	N
QUELY ANNE DOS SANTOS SILVA	06	R. 13 DE MARÇO	539309	8419176	0117640120008	04411442307	4	S	N	N	N	N	N	N	N	N	N	N	N	N	N	N	N
MARIA DO ROSARIO ALVES DA SILVA	07	R. 13 DE MARÇO	539322	8419217	0214870020021	00286850300	6	S	N	N	N	N	N	N	N	N	N	N	N	N	N	N	N
MARIA DA SILVA PAJADOS	09	R. 13 DE MARÇO	539100	8419136	0020317253948	02013077307	2	S	N	N	N	N	N	N	N	N	N	N	N	N	N	N	N
VALDIR DE GOMES DA SILVA	11	R. 13 DE MARÇO	539113	8419130	0133045018900	04070071304	1	S	N	N	N	N	N	N	N	N	N	N	N	N	N	N	N
MARINA LUCIA SANTOS PETRONILIO	03	R. 21 DE ABRIL	539073	8419126	0181715220011	07543061904	1	S	N	N	N	N	N	N	N	N	N	N	N	N	N	N	N
ANTONIA BARBARA FRAZAO	04	R. 21 DE ABRIL	539044	8412061	0225819820078	01270071118	0	S	N	N	N	N	N	N	N	N	N	N	N	N	N	N	N
IRIVANETE DA SILVA	06	R. 21 DE ABRIL	539139	8419034	0100215019906	04410070415	3	S	N	N	N	N	N	N	N	N	N	N	N	N	N	N	N
ANTONIO LIMA DA SILVA	08	R. 21 DE ABRIL	539145	8410200		00206550135	1	S	N	N	N	N	N	N	N	N	N	N	N	N	N	N	N
RAMUNDO H. DA SILVA	10	R. 21 DE ABRIL	539155	8419110	0442801120012	02019104300	1	S	N	N	N	N	N	N	N	N	N	N	N	N	N	N	N
RAFINO E. S. JUNIOR	12	R. 21 DE ABRIL	539111	8419107	0348475120005	04713053300	1	S	N	N	N	N	N	N	N	N	N	N	N	N	N	N	N
LIAMARA SOUSA SILVA	14	R. 21 DE ABRIL	539167	8419123		00206550135	3	S	N	N	N	N	N	N	N	N	N	N	N	N	N	N	N
FRANCO DA FERREIRA DA SILVA	16	R. 21 DE ABRIL	539163	8419127		01220545000	1	S	N	N	N	N	N	N	N	N	N	N	N	N	N	N	N
WELSEY DE SOUSA OLIVEIRA	18	R. 21 DE ABRIL	539118	8419117		00206550135	1	S	N	N	N	N	N	N	N	N	N	N	N	N	N	N	N
FRANCISCA DA SILVA SOUSA	20	R. 21 DE ABRIL	539207	8419106	0206548520030	02013077307	1	S	N	N	N	N	N	N	N	N	N	N	N	N	N	N	N
MARIA DAS COSTA ALMEIDA	22	R. 21 DE ABRIL	539217	8419176	0646828201019	04070071304	5	S	N	N	N	N	N	N	N	N	N	N	N	N	N	N	N
MARIA FERREIRA DE SOUSA	04	R. 21 DE ABRIL	539036	8419137	0374330200096	10784202300	5	S	N	N	N	N	N	N	N	N	N	N	N	N	N	N	N
LIAMARA DA CONCEIÇÃO SILVA	04	R. 21 DE ABRIL	539053	8419034	0206548520030	04070071304	0	S	N	N	N	N	N	N	N	N	N	N	N	N	N	N	N
IRACEMA FERREIRA DE ALENCAR	06	R. 21 DE ABRIL	539048	8419031	0274838120004	01048475200	4	S	N	N	N	N	N	N	N	N	N	N	N	N	N	N	N
ANTONIA LUCIA FERREIRA DE SOUSA	07	R. 21 DE ABRIL	539144	8419005	02013077307	03221832354	5	S	N	N	N	N	N	N	N	N	N	N	N	N	N	N	N



[Handwritten signature]

[Handwritten signature]

MO. TUNTUM - MA.
 CADE: BAIRRO VILA MIL REIZ
 SISTEMA DE ABASTECIMENTO DE ÁGUA?
 SISTEMA DE ESCOTAMENTO SANITÁRIO?
 SISTEMA DE COLETA DE RESÍDUOS SÓLIDOS?

SA
 NÃO
 SIM

LEVANTAMENTO DE NECESSIDADES DE MELHORIAS SANITÁRIAS DOMICILIARES - LENE - MSD

Nome do Beneficiário	MSO/C	Endereço	Coordenadas Geográficas em UTM		Documento de Identificação dos beneficiários		Id. de Nêquicos	Ligação Domiciliar na Área	Poco Razo	Claterra	Reservatório Elevado	Reservatório Semi Elevado	Conjuntivo Sanitário	Pia da Cozinha	Tanque de lavar Louças	Filtro Domestico	Tanque S. filtro de Filtro Biológico	Sumatório	Vela de infiltração	Sistema de Roubos	Ligação Domiciliar de Esgoto	Recipiente para Resíduos Sólidos	
			Lat.	Long.	R.G.	C.P.F.																	
FERNANDO DOS SANTOS CRUZ	12	R. DONA JAVIA	339259	2413456	0532190970140	83058193373																	
ROSEANGELA GOMES FERREIRA	14	R. DONAUTÁRIA	339259	2413461	0532190970140	81809533382																	
FILVIANA DOS SANTOS SOUSA	15	R. DONAUTÁRIA	339259	2413466	0532190970140	05437746021																	
BEATRIZ ALVES DE ARAUJO	19	R. DONAUTÁRIA	339259	2413487	2116171	20416502189																	
MARIA BRAGA DOS SANTOS	20	R. JOSE TOMAS	339177	2413395	0532190970140	01667029234																	
EDNE DE SOUSA ALVES	24	R. JOSE TOMAS	339177	2413423	0489594820114	01430172339																	
ANDREA RAMOS DA SILVA	28	R. JOSE TOMAS	339177	2413419	21113312041	05554425129																	
RICARDO DOS SANTOS SILVA	21	R. JOSE TOMAS	339279	2413446		52177112110																	
CRISIANO NASCIMENTO OLIVEIRA	21	R. JOSE TOMAS	339279	2413443		33584075271																	
MARLENE SAUTOS DE SOUSA	22	R. JOSE SEBASTIAO	339128	2413415	0532190970140	1129325231																	
MARIA FERREIRA NUNES DA SILVA	24	R. JOSE SEBASTIAO	339128	2413252	0516528420140	61781533363																	
LYDIA MARIA DE SOUSA	25	R. JOSE SEBASTIAO	339144	2413417	0532190970140	7232741390																	
MARIA FÁBIA DE MOURA LIMA	26	R. JOSE SEBASTIAO	339144	2413424	3332424749566	25754125524																	
MARLENE DOS SANTOS SILVA	29	R. JOSE SEBASTIAO	339121	2413400	3021417320175	05503973350																	
MARIA DE LUCAS FERREIRA SANTOS	31	R. JOSE SEBASTIAO	339144	2413442	3465758020121	61100123397																	
MARLENE NEL HOMEM DE SOUSA	32	R. FARIAS NOGUEIRA	339249	2413247	0532190970140	05555555342																	
TATIANA DA CONCEIÇÃO SILVA	34	R. FARIAS NOGUEIRA	339247	2413266	3304945520926	34470413300																	
MARIA REGIANE GOMES DA SILVA SANTOS	36	R. FARIAS NOGUEIRA	339254	2413245	3113671320064	05280703369																	
OLEGARIA LOPES SANTOS CRUZ	38	R. FARIAS NOGUEIRA	339272	2413258	0243320200113	01211413206																	
ADALCEIA FERREIRA ARAUJO	40	R. FARIAS NOGUEIRA	339271	2413246	0141200200000	73888133320																	
ADRIANA GOMES DOS SANTOS	41	R. FARIAS NOGUEIRA	339259	2413247	0425432200116	04670580382																	
IVONETE ALVES DE ARAUJO	08	R. FARIAS NOGUEIRA	339226	2413283	0000797413942	00259110331																	
ANTONIO JOAQUIM SILVA LOPES	02	R. DA JUVENILDE	339128	2413403		06274133313																	
SPIRIDA DINO DE SOUSA	03	R. DA JUVENILDE	339157	2413424	0354103200108	00591162106																	
MARIA RAFAELA FERREIRA DOS SANTOS	06	R. DA JUVENILDE	339144	2413438	0354115620084	03202752370																	
CRISTINA SILVA DOS SANTOS	07	R. ADALBERTO LIMA	339262	2413047		05724905558																	
RIA RODRIGUES DE AZEVEDO	04	R. ADALBERTO LIMA	339262	2413042	05346220142	00287233323																	
CRISTINA DOS SANTOS BARBOSA LIMA	05	R. ADALBERTO LIMA	339218	2413023	0230611773074	66612670334																	
DINA SOUZA SILVA	08	R. ADALBERTO LIMA	339142	2413017	0488805320133	01436252377																	
RAMONDO DE AQUINO V. FILHO	10	R. ADALBERTO LIMA	339117	2413045	0180997120111	01637293114																	
MARIA RAMANDA M. SILVA	12	R. ADALBERTO LIMA	339273	2413253	0323417120015	05879703360																	
FRANCISCA R. FERREIRA	14	R. ADALBERTO LIMA	339266	2413129	321170	02740810314																	
ANTONIA ARLINE LIMA	16	R. ADALBERTO LIMA	339263	2413307	02910420200028	06826155226																	
JOYVENE SOBRAL LIMA	11	R. ADALBERTO LIMA	339200	2413044		01305220340																	
FELISBERTA DOS SANTOS	09	R. ADALBERTO LIMA	339207	2413041	0637905720141	07586071352																	
MARIA DA SILVA CARVALHO	26	R. ADALBERTO LIMA	339203	2413043		01599873300																	
MARIA DA CONCEIÇÃO LIMA DA SILVA	07	R. ADALBERTO LIMA	339253	2413262		03133271341																	
MARIA DAS DORES DE SOUSA	02	R. ADALBERTO LIMA	339259	2413121	0203540720073	01674833349																	
EDILEIA SILVA LIMA	11	R. ADALBERTO LIMA	339263	2413064		05582033317																	
NEIRANE DOS S. S. RODRIGUES	13	R. ADALBERTO LIMA	339111	2413215	0355281174030	02732053334																	
GABRIELA SILVA VIEIRA	15	R. ADALBERTO LIMA	339242	2413066	16912320018	03597293170																	
FRANCISCA CONCEIÇÃO	17	R. ADALBERTO LIMA	339236	2413062	0024620071300	01657243356																	
JANAÍNE DA NASCIMENTO	19	R. ADALBERTO LIMA	339001	2413184	0453366201177	06577063380																	
EDILEIANA BARBOSA	21	R. ADALBERTO LIMA	339264	2413133	140962920002	01650183305																	
SABINE CRUZ DE SOUSA	23	R. ADALBERTO LIMA	339259	2413028	705546970073	00291999101																	
ROSEANE GOMES DOS SANTOS	21	TV. RUA NOVA	339236	2413126		05589801312																	
JUNILIA LOPES SILVA	20	TV. RUA NOVA	339236	2413168	0340183220074	00253001358																	
RAMONA RAQUEL RITO DA SILVA	26	TV. RUA NOVA	339264	2413168	00001043481009	60177540355																	
PRINCIVALIA LIMA DOS SANTOS	32	TV. RUA NOVA	339215	2413162	0344065420079	60073875390																	
ELINE ROCHA DA SILVA	04	TV. RUA NOVA	339236	2413215	0227117220002	01151607232																	
BERNARDINA OLIVEIRA	21	R. NOVA	339242	2413043	0189841200118	01722583206																	
GERRANE RODRIGUES DE OLIVEIRA	09	R. NOVA	339272	2413070	0323417120015	05884474316																	



[Handwritten signature]

[Handwritten signature]

NO: TUNTUM-MA
 BADE: BAIRRO VILA MIL REIZ
 SISTEMA DE ABASTECIMENTO DE ÁGUA?
 SISTEMA DE ESGOTAMENTO SANITÁRIO?
 SISTEMA DE COLETA DE RESÍDUOS SÓLIDOS?

SM
 SAC
 SMA

LEVANTAMENTO DE NECESSIDADES DE MELHORIAS SANITÁRIAS DOMICILIARES - LENE - MSD

Nome do Beneficiário	MSD Nº	Endereço	Coordenadas Geográficas em UTM		Documento de Identificação dos beneficiários		Nº de habitantes	Ligação Domiciliar de Água	Piso Razo	Cisterna	Remoção Elevado	Reservatório Semi-elevado	Conjuntos Sanitários	Pia da Cozinha	Tanque ou Inver Roupas	Filtro Domestico	Tanque 3 Filtro ou Filtro Biológico	Saneamento	Vale de Infiltração	Sistema de Risco	Ligação Domiciliar de Esgoto	Recipiente para Resíduos Sólidos	
			Lat.	Long.	R.C	C.P.F																	
PAULO PEREIRA NUNES	05	R. NOVA	532666	2418948	018204000011	0201253310	2	S	N	N	N	N	N	N	N	N	N	N	N	N	N	N	N
EDYNEIA DA SILVA SANTOS	06	R. NOVA	532700	2418944		02566545104	2	S	N	N	N	N	N	N	N	N	N	N	N	N	N	N	N
INACIA NEIVA DA SILVA PINHEIRO	07	R. NOVA	532660	2418943	033177652077	02020897283	2	S	N	N	N	N	N	N	N	N	N	N	N	N	N	N	N
ROSEMAR TEIXEIRA DA SILVA	08	R. NOVA	540611	2418935	0822048820181	01835044316	2	S	N	N	N	N	N	N	N	N	N	N	N	N	N	N	N
JOSE CARLOS ALONSO VIANA DE VIEIRA	12	R. NOVA	540244	2418979	09330786000	07429910309	4	S	N	N	N	N	N	N	N	N	N	N	N	N	N	N	N
FRIGERIA JACQUELINE JANA DE VIANA	15	R. NOVA	541203	2418930	042413137110	02843625320	2	S	N	N	N	N	N	N	N	N	N	N	N	N	N	N	N
EMILÍDIA DA S. FERREIRA	02	R. NOVA	529000	2419001	0257180290003	02673528324	2	S	N	N	N	N	N	N	N	N	N	N	N	N	N	N	N
AURORA CLAUDIA DE SOUZA AURELIO	04	R. NOVA	539217	2419017	0740323220003	01704541381	4	S	N	N	N	N	N	N	N	N	N	N	N	N	N	N	N
FAULA PEREIRA DA SILVA	08	R. NOVA	539218	2419012		07016104502	4	S	N	N	N	N	N	N	N	N	N	N	N	N	N	N	N
ELIANA ELFINO DA SILVA	09	R. NOVA	539208	2419040		04284643320	2	S	N	N	N	N	N	N	N	N	N	N	N	N	N	N	N
JOHANNES ARALDO	03	R. DO MATADOURO	539510	2418954	018072652010	07928190307	1	S	N	N	N	N	N	N	N	N	N	N	N	N	N	N	N
MARIA RITA C. SANTOS	01	TV. MATADOURO	539566	2418982	029550382002	00922004311	9	S	N	N	N	N	N	N	N	N	N	N	N	N	N	N	N
SILVANA DE SOUZA FERREIRA	02	TV. MATADOURO	539567	2418987	033907100000	00070710000	2	S	N	N	N	N	N	N	N	N	N	N	N	N	N	N	N
MARIA JOSE SOARES FERREIRA	05	TV. MATADOURO	539577	2418948	0128866000110	00084817230	10	S	N	N	N	N	N	N	N	N	N	N	N	N	N	N	N
FRANCISCA M. DA CONCEIÇÃO	07	TV. MATADOURO	539588	2418937	0224881820020	02540481380	4	S	N	N	N	N	N	N	N	N	N	N	N	N	N	N	N
ENZO CARNEIRO DA SILVA	09	TV. MATADOURO	539646	2418947	0518571820340	03530340304	3	S	N	N	N	N	N	N	N	N	N	N	N	N	N	N	N
ELISA DO AMPARO M. SILVA	11	TV. MATADOURO	539604	2418947	0341082000007	00884107120	8	S	N	N	N	N	N	N	N	N	N	N	N	N	N	N	N
ARMENACEN, SILVA	13	TV. MATADOURO	539641	2418904	0374008200000	02742107120	4	S	N	N	N	N	N	N	N	N	N	N	N	N	N	N	N
ANDRÉ CARLOS DA SILVA	15	TV. MATADOURO	539603	2418954	0303618020100	00672488074	1	S	N	N	N	N	N	N	N	N	N	N	N	N	N	N	N
ROSELE CARLOS DA SILVA	03	R. SÃO SEBASTIÃO	539569	2418907	0407621200120	01270153316	4	S	N	N	N	N	N	N	N	N	N	N	N	N	N	N	N
TERE FERREIRA LIMA	06	R. SÃO SEBASTIÃO	539585	2418903	05783340187	0320163302	1	S	N	N	N	N	N	N	N	N	N	N	N	N	N	N	N
LECIANA DA SILVA SCHISA	04	R. SÃO SEBASTIÃO	539585	2418905	025169730030	02011723320	6	S	N	N	N	N	N	N	N	N	N	N	N	N	N	N	N
JOANA SILVA	08	R. SÃO SEBASTIÃO	539572	2418913	057340440187	03360163000	1	S	N	N	N	N	N	N	N	N	N	N	N	N	N	N	N
LUZIA DE JESUS SANTOS SILVA	03	R. SÃO SEBASTIÃO	539578	2418900	0199807920010	00280162305	5	S	N	N	N	N	N	N	N	N	N	N	N	N	N	N	N
MARCEL DA CONCEIÇÃO SILVA	02	TV. PRIMAVERA	539811	2418980	07671246344	01088030803	1	S	N	N	N	N	N	N	N	N	N	N	N	N	N	N	N
FRANCO DA SILVA	04	TV. PRIMAVERA	539879	2418948	0234210720011	04450345000	1	S	N	N	N	N	N	N	N	N	N	N	N	N	N	N	N
JOSE FERREIRA GOMES	05	TV. PRIMAVERA	539884	2418978	0342281720074	02501723380	1	S	N	N	N	N	N	N	N	N	N	N	N	N	N	N	N
FONALVA S. FREITAS DA SILVA	02	LOTEAMENTO NOVO	539888	2419011	0352222220080	04740272338	1	S	N	N	N	N	N	N	N	N	N	N	N	N	N	N	N
ELIENE FERREIRA DE SOUZA	01	LOTEAMENTO NOVO	539836	2418919		00281057070	4	S	N	N	N	N	N	N	N	N	N	N	N	N	N	N	N
CAROLINA L. DA SILVA	03	LOTEAMENTO NOVO	539854	2418903	0500131120150	02186732380	2	S	N	N	N	N	N	N	N	N	N	N	N	N	N	N	N
PAULINA FERREIRA DA SILVA	01	R. DA CAIXA D'ÁGUA	540089	2419138	0261403020040	02082237358	1	S	N	N	N	N	N	N	N	N	N	N	N	N	N	N	N
VALÊNIA DA CONCEIÇÃO SILVA	02	R. DA CAIXA D'ÁGUA	540090	2419137		00816100362	4	S	N	N	N	N	N	N	N	N	N	N	N	N	N	N	N
MARIA HELENA DOS SANTOS ANCHIETA	04	R. DA CAIXA D'ÁGUA	540196	2419095	0211998410009	02122432358	5	S	N	N	N	N	N	N	N	N	N	N	N	N	N	N	N
ANDREA BARBARA LIMA FERREIRA	01	R. PRINCIPAL	540145	2419096	0250719020084	03550793000	3	S	N	N	N	N	N	N	N	N	N	N	N	N	N	N	N
MARIA DE JESUS MOURA	03	R. PRINCIPAL	540172	2419095	0416028700110	02745160001	4	S	N	N	N	N	N	N	N	N	N	N	N	N	N	N	N
JOÃO GONÇALVES SOARES	04	R. PRINCIPAL	540162	2419098		02453102216	1	S	N	N	N	N	N	N	N	N	N	N	N	N	N	N	N
BERNARDO GOMES SANTOS	06	R. PRINCIPAL	540143	2419123		02281890741	2	S	N	N	N	N	N	N	N	N	N	N	N	N	N	N	N
RODRIGO ARDUÍLIO DE MATOS	03	R. PRINCIPAL	540142	2419128		02745661651	1	S	N	N	N	N	N	N	N	N	N	N	N	N	N	N	N



[Handwritten signature]

[Handwritten signature]

MO: TUNTUM - MA.
 JARD: BAIRRO VILA MATA.
 SISTEMA DE ABASTECIMENTO DE ÁGUA?
 SISTEMA DE ESGOTAMENTO SANITÁRIO?
 SISTEMA DE COLETA DE RESÍDUOS SÓLIDOS?

SM
 NAO
 SM

LEVANTAMENTO DE NECESSIDADES DE MELHORIAS SANITÁRIAS DOMICILIARES - LENE - MSD

Nome do Beneficiário	MSD N°	Endereço	Coordenadas Geográficas em UTM		Documento de identificação dos beneficiários		N° de habitantes	Vigência Domiciliar de Água	Paga Razo	Classe	Reservatório Elevado	Reservatório Semi-elevado	Conjunto Sanitário	Pia de Cozinha	Tanque de lavar Louças	Filtro Doméstico	Tanque S.ética ou Filtro Biológico	Sumidouro	Vale de Instalação	Sistema de Banho	Liquação Domiciliar de Esgoto	Resposta para Resíduos Sólidos	
			Lat.	Long.	R.G.	C.P.F.																	
ROGERIO CARVALHO DE OLIVEIRA	02	R. DA DREITA	534377	5418278		00019015352	1		N	N	N	N	N	N	N	N	N	N	N	N	N	N	N
ROSELIANDA DA SILVA OLIVEIRA	03	R. DA DREITA	534314	5419381	2141137120033	99862958231	6		N	N	N	N	N	N	N	N	N	N	N	N	N	N	N
ROSETE CARVALHO DA SILVA	04	R. DA DREITA	534312	5419353	0455622201123	87194743381	3		N	N	N	N	N	N	N	N	N	N	N	N	N	N	N
ROSETO CARVALHO LUCENA	05	R. DA DREITA	534300	5419418	0170911720010	00119015321	2		N	N	N	N	N	N	N	N	N	N	N	N	N	N	N
ROSEYANE RODRIGUES DA SILVA	10	R. DA DREITA	534472	5419449	13261020014	30099104172	2		N	N	N	N	N	N	N	N	N	N	N	N	N	N	N
ROSEYANE DOS SANTOS CONCEIÇÃO	12	R. DA DREITA	534445	5419521		33025031325	2		N	N	N	N	N	N	N	N	N	N	N	N	N	N	N
ROSEYANE SURZENY DE OLIVEIRA NASCIMENTO	14	R. DA DREITA	534540	5419496	0611155620152	72627353057	4		N	N	N	N	N	N	N	N	N	N	N	N	N	N	N
ROSEYANE DOS SANTOS ROCHA	15	R. DA DREITA	534538	5419443	2348741720036	04119613365	3		N	N	N	N	N	N	N	N	N	N	N	N	N	N	N
ROSEYANE DA CONCEIÇÃO SILVA MARIANO	16	R. DA DREITA	534540	5419440		24119523131	3		N	N	N	N	N	N	N	N	N	N	N	N	N	N	N
ROSEYANE DA SILVA NASCIMENTO	17	R. DA DREITA	534538	5419410		0191463367	4		N	N	N	N	N	N	N	N	N	N	N	N	N	N	N
ROSEYANE PEREIRA DE BRITO	18	R. DA DREITA	534532	5419410		14342351334	1		N	N	N	N	N	N	N	N	N	N	N	N	N	N	N
ROSEYANE ARAUJO NASCIMENTO	19	R. DA DREITA	534545	5419214	070026426221	0051877585	2		N	N	N	N	N	N	N	N	N	N	N	N	N	N	N
ROSEYANE CARVALHO DA SILVA	20	R. DA DREITA	534532	5419353		0115525231	2		N	N	N	N	N	N	N	N	N	N	N	N	N	N	N
ROSEYANE COELHO CARVALHO	21	R. DA DREITA	534551	5419435		7477381	2		N	N	N	N	N	N	N	N	N	N	N	N	N	N	N
ROSEYANE SOUSA SILVA	22	R. DA DREITA	534500	5419417		261552523154	2		N	N	N	N	N	N	N	N	N	N	N	N	N	N	N
ROSEYANE DOS SANTOS	23	R. DA DREITA	534525	5419378		13140342007	2		N	N	N	N	N	N	N	N	N	N	N	N	N	N	N
ROSEYANE SOUSA SILVA	24	R. DA DREITA	534509	5419318		041064300015	5		N	N	N	N	N	N	N	N	N	N	N	N	N	N	N
ROSEYANE RODRIGUES DA SILVA	25	R. DA DREITA	534509	5419318		4215525231	3		N	N	N	N	N	N	N	N	N	N	N	N	N	N	N
ROSEYANE DOS SANTOS CARVALHO	26	R. DA DREITA	534509	5419318		106815525231	4		N	N	N	N	N	N	N	N	N	N	N	N	N	N	N
ROSEYANE RODRIGUES DA SILVA	27	R. DA DREITA	534509	5419318		3015525231	3		N	N	N	N	N	N	N	N	N	N	N	N	N	N	N
ROSEYANE DOS SANTOS	28	R. DA DREITA	534509	5419318		022843120054	7		N	N	N	N	N	N	N	N	N	N	N	N	N	N	N
ROSEYANE DOS SANTOS	29	R. DA DREITA	534511	5419487		4654803	5		N	N	N	N	N	N	N	N	N	N	N	N	N	N	N
ROSEYANE DOS SANTOS	30	R. DA DREITA	534508	5419318		0217443920020	2		N	N	N	N	N	N	N	N	N	N	N	N	N	N	N
ROSEYANE DOS SANTOS	31	R. DA DREITA	534508	5419318		0373012273044	4		N	N	N	N	N	N	N	N	N	N	N	N	N	N	N
ROSEYANE DOS SANTOS	32	R. DA DREITA	534508	5419318		169301120015	3		N	N	N	N	N	N	N	N	N	N	N	N	N	N	N
ROSEYANE DOS SANTOS	33	R. DA DREITA	534508	5419318		0548947120156	1		N	N	N	N	N	N	N	N	N	N	N	N	N	N	N
ROSEYANE DOS SANTOS	34	R. DA DREITA	534508	5419318		04072820000	1		N	N	N	N	N	N	N	N	N	N	N	N	N	N	N
ROSEYANE DOS SANTOS	35	R. DA DREITA	534508	5419318		353027000159	4		N	N	N	N	N	N	N	N	N	N	N	N	N	N	N
ROSEYANE DOS SANTOS	36	R. DA DREITA	534508	5419318		337745720054	2		N	N	N	N	N	N	N	N	N	N	N	N	N	N	N
ROSEYANE DOS SANTOS	37	R. DA DREITA	534508	5419318		214130080024	5		N	N	N	N	N	N	N	N	N	N	N	N	N	N	N
ROSEYANE DOS SANTOS	38	R. DA DREITA	534511	5419440		397148520151	2		N	N	N	N	N	N	N	N	N	N	N	N	N	N	N
ROSEYANE DOS SANTOS	39	R. DA DREITA	534511	5419440		6030057397	2		N	N	N	N	N	N	N	N	N	N	N	N	N	N	N
ROSEYANE DOS SANTOS	40	R. DA DREITA	534511	5419440		345420120123	6		N	N	N	N	N	N	N	N	N	N	N	N	N	N	N
ROSEYANE DOS SANTOS	41	R. DA DREITA	534511	5419440		1128201306	1		N	N	N	N	N	N	N	N	N	N	N	N	N	N	N
ROSEYANE DOS SANTOS	42	R. DA DREITA	534511	5419440		056439920151	2		N	N	N	N	N	N	N	N	N	N	N	N	N	N	N
ROSEYANE DOS SANTOS	43	R. DA DREITA	534511	5419440		41092471316	3		N	N	N	N	N	N	N	N	N	N	N	N	N	N	N
ROSEYANE DOS SANTOS	44	R. DA DREITA	534511	5419440		370579920130	2		N	N	N	N	N	N	N	N	N	N	N	N	N	N	N
ROSEYANE DOS SANTOS	45	R. DA DREITA	534511	5419440		067135420118	4		N	N	N	N	N	N	N	N	N	N	N	N	N	N	N
ROSEYANE DOS SANTOS	46	R. DA DREITA	534511	5419440		354136182004	5		N	N	N	N	N	N	N	N	N	N	N	N	N	N	N
ROSEYANE DOS SANTOS	47	R. DA DREITA	534511	5419440		03050271360	4		N	N	N	N	N	N	N	N	N	N	N	N	N	N	N
ROSEYANE DOS SANTOS	48	R. DA DREITA	534511	5419440		0430100720113	3		N	N	N	N	N	N	N	N	N	N	N	N	N	N	N
ROSEYANE DOS SANTOS	49	R. DA DREITA	534511	5419440		059688520100	5		N	N	N	N	N	N	N	N	N	N	N	N	N	N	N
ROSEYANE DOS SANTOS	50	R. DA DREITA	534511	5419440		00070477325	4		N	N	N	N	N	N	N	N	N	N	N	N	N	N	N
ROSEYANE DOS SANTOS	51	R. DA DREITA	534511	5419440		01847132326	4		N	N	N	N	N	N	N	N	N	N	N	N	N	N	N
ROSEYANE DOS SANTOS	52	R. DA DREITA	534511	5419440		01620980345	4		N	N	N	N	N	N	N	N	N	N	N	N	N	N	N
ROSEYANE DOS SANTOS	53	R. DA DREITA	534511	5419440		02454134374	1		N	N	N	N	N	N	N	N	N	N	N	N	N	N	N
ROSEYANE DOS SANTOS	54	R. DA DREITA	534511	5419440		03002513112	3		N	N	N	N	N	N	N	N	N	N	N	N	N	N	N
ROSEYANE DOS SANTOS	55	R. DA DREITA	534511	5419440		01515282367	1		N	N	N	N	N	N	N	N	N	N	N	N	N	N	N
ROSEYANE DOS SANTOS	56	R. DA DREITA	534511	5419440		004003220108	5		N	N	N	N	N	N	N	N	N	N	N	N	N	N	N
ROSEYANE DOS SANTOS	57	R. DA DREITA	534511	5419440		0141201142009	2		N	N	N	N	N	N	N	N	N	N	N	N	N	N	N
ROSEYANE DOS SANTOS	58	R. DA DREITA	534511	5419440		048226270125	3		N	N	N	N	N	N	N	N	N	N	N	N	N	N	N



PLO TUNTUM-MA
 DABE: BAIRRO VILA MATA
 SISTEMA DE ABASTECIMENTO DE ÁGUA? SIM
 SISTEMA DE ESGOTAMENTO SANITÁRIO? NÃO
 SISTEMA DE COLETA DE RESÍDUOS SÓLIDOS? SIM

LEVANTAMENTO DE NECESSIDADES DE MELHORIAS SANITÁRIAS DOMICILIARES - LENE - MSD

Nome do Beneficiário	MSD Nº	Endereço	Coordenadas Geográficas em UTM		Documento de Identificação dos Beneficiários		Nº de habitantes	Ligação domiciliar de Água	Poço Raso	Calente	Reservatório Elevado	Reservatório Semi-elevado	Conjunto Domiciliar	Pia ou Cozinha	Tanque de Imer Resgata	Filtro Domestico	Tanque B. preto ou Filtro Biológico	Banhatura	Vaza de Interação	Sistema de Rejato	Ligação Domiciliar nº Esq.º	Recipiente para Resíduos Sólidos	
			Lat.	Long.	R.G.	C.P.F.																	
RITA LIMA DA SILVA	15	R. DA ESCURERA	538441	941863	4476741220133	71234078368	X	S	N	N	N	N	N	N	N	N	N	N	N	N	N	N	N
ANDREA DE LURDES SANTOS	17	R. DA ESCURERA	538439	941864	0561803470123	40317553377	X	S	N	N	N	N	N	N	N	N	N	N	N	N	N	N	N
IRAZUR SOUSA GONCALVES	19	R. DA ESCURERA	538442	941865	0200003746116	02710755245	X	S	N	N	N	N	N	N	N	N	N	N	N	N	N	N	N



reservatório de polietileno ou fibra de vidro 310 litros

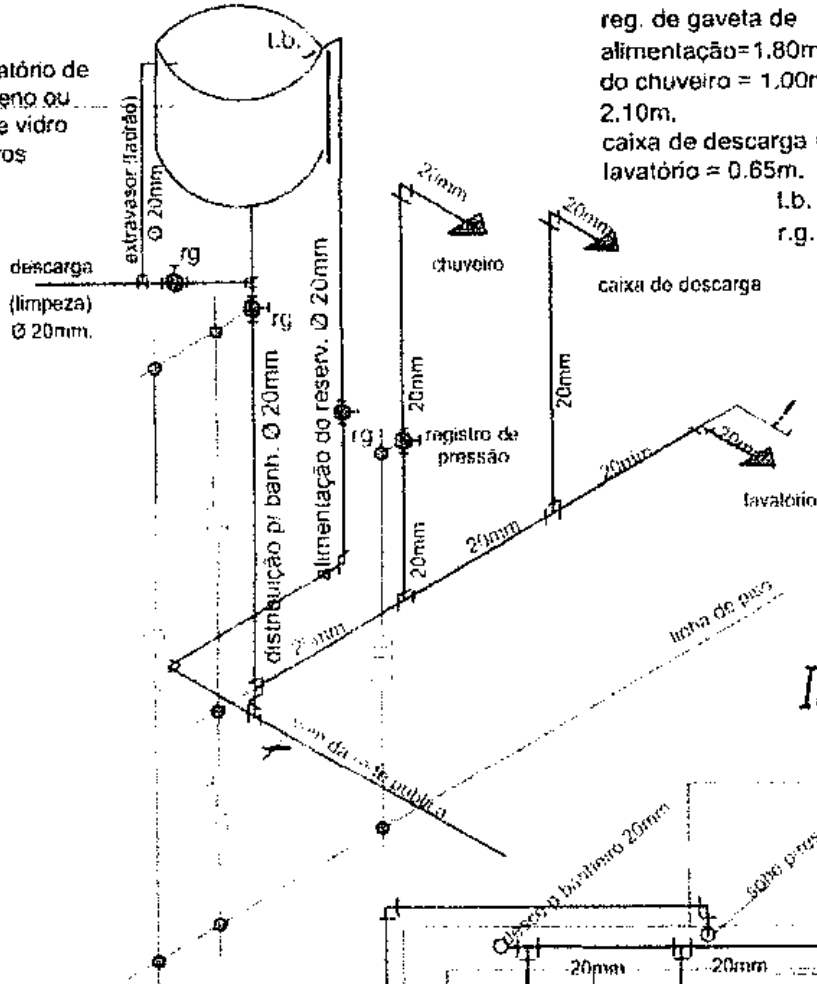

ALTURAS EM RELAÇÃO AO PISO

reg. de gaveta de alimentação = 1,80m. reg. de pressão do chuveiro = 1,00m. chuveiro = 2,10m.
caixa de descarga = 1,80m. lavatório = 0,65m.

l.b. - torneira de boia
r.g. - registro de gaveta



ISOMÉTRICO

projeção da laje de apoio do reservatório

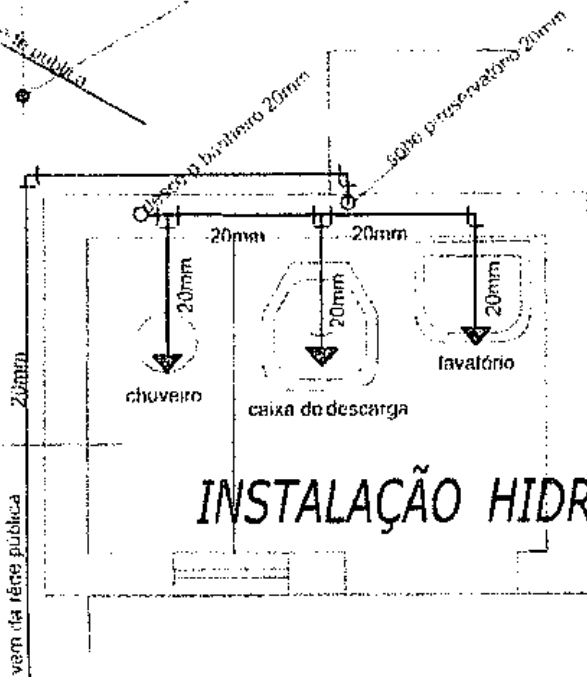

INSTALAÇÃO HIDRÁULICA

entidade

PREFEITURA MUNICIPAL DE TUNTUM-MA

título

PROJETO DE IMPLANTAÇÃO DE: MELHORIA SANITÁRIA DOMICILIAR TIPO 2
(v. sanit., lavatório, chuveiro, t. séptico, sumidouro res. elevado, T. de lavar roupas, pia de cozinha e filtro cerâmico)

projeto

INSTALAÇÃO HIDRÁULICA

Município/Localidade

TUNTUM (MA)

data

03/06

resp. técnico

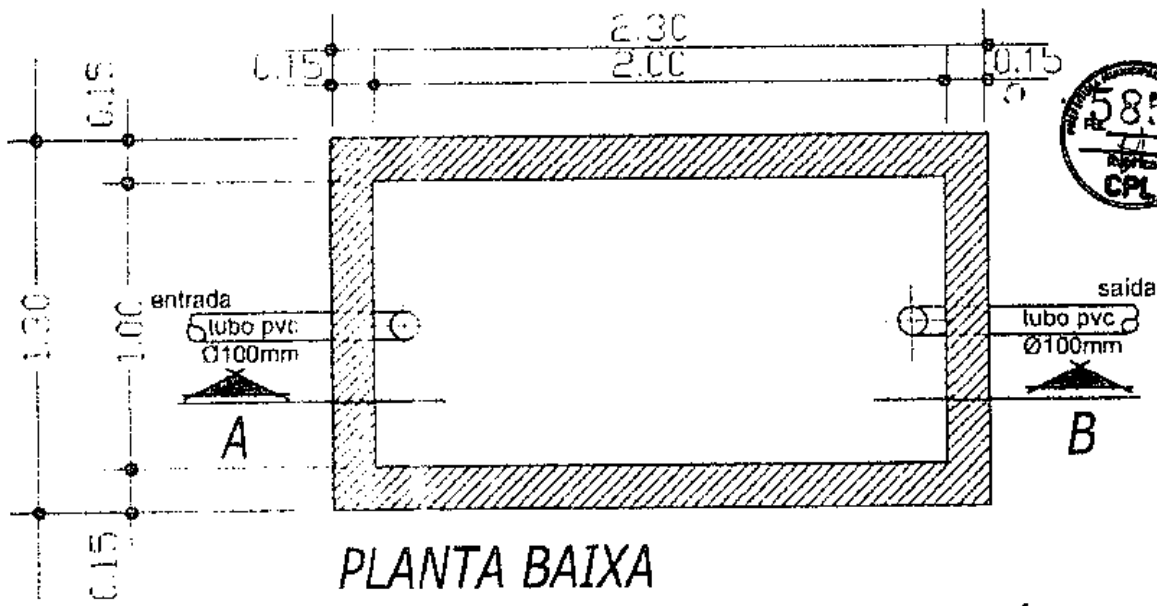

TANQUE SÉPTICO

laje de concreto armado
(esp. 5 cm, ferro=CA60, Ø5.0mm
a cada 8cm, nos dois sentidos)
concreto : 15 mpa

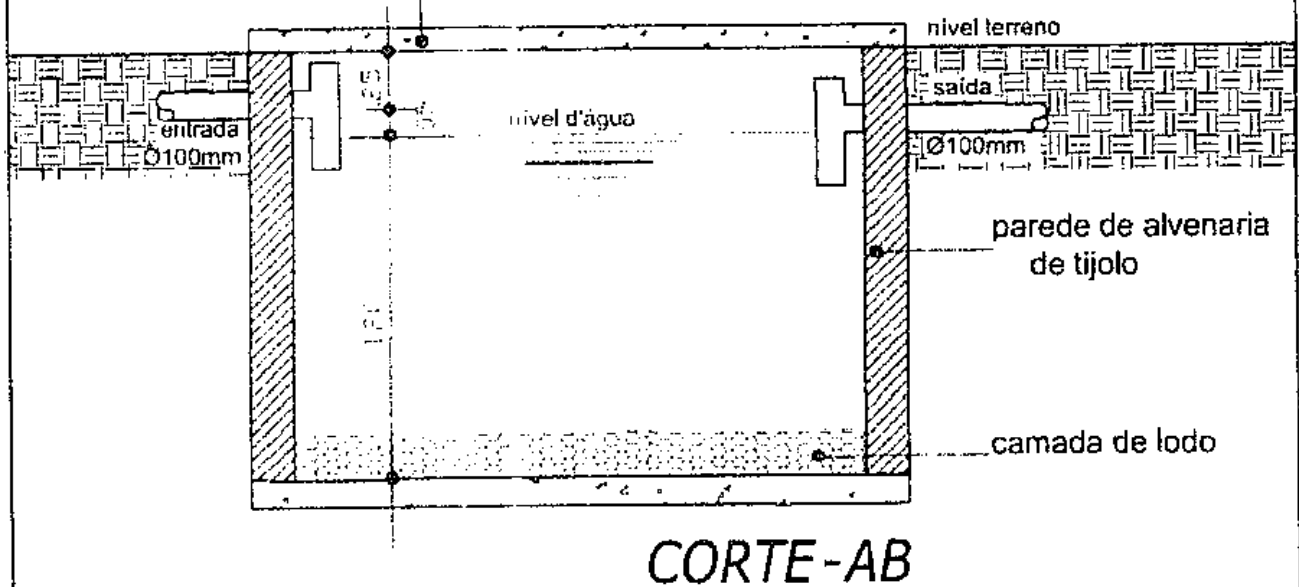

unidade PREFEITURA MUNICIPAL DE TUNTUM-MA	
título PROJETO DE IMPLANTAÇÃO DE: MELHORIA SANITÁRIA DOMICILIAR TIPO 2 (v. sanit., lavatório, chuveiro, t. séptico, sumidouro res. elevado, T. de lavar roupas, pia de cozinha e filtro cerâmico)	
projeto TANQUE SEPTICO Planta Baixa e Corte	prancha nº 04/06
Município/Localidade TUNTUM (MA)	resp. técnico

Proj. da tampa de concreto
DN 60cm. esp 0.07cm

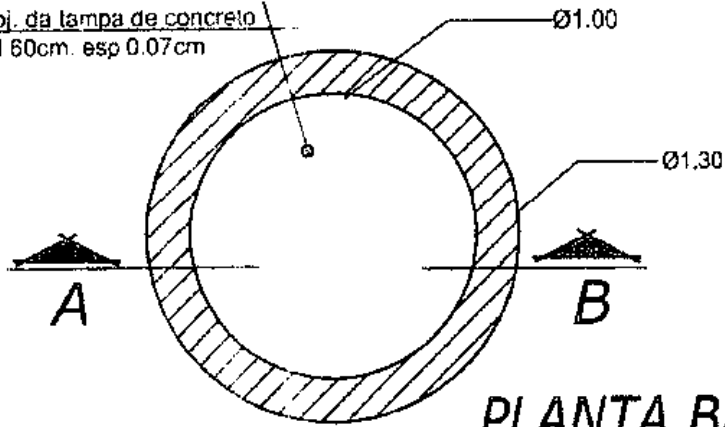

PLANTA BAIXA

SUMIDOURO DE ALVENARIA

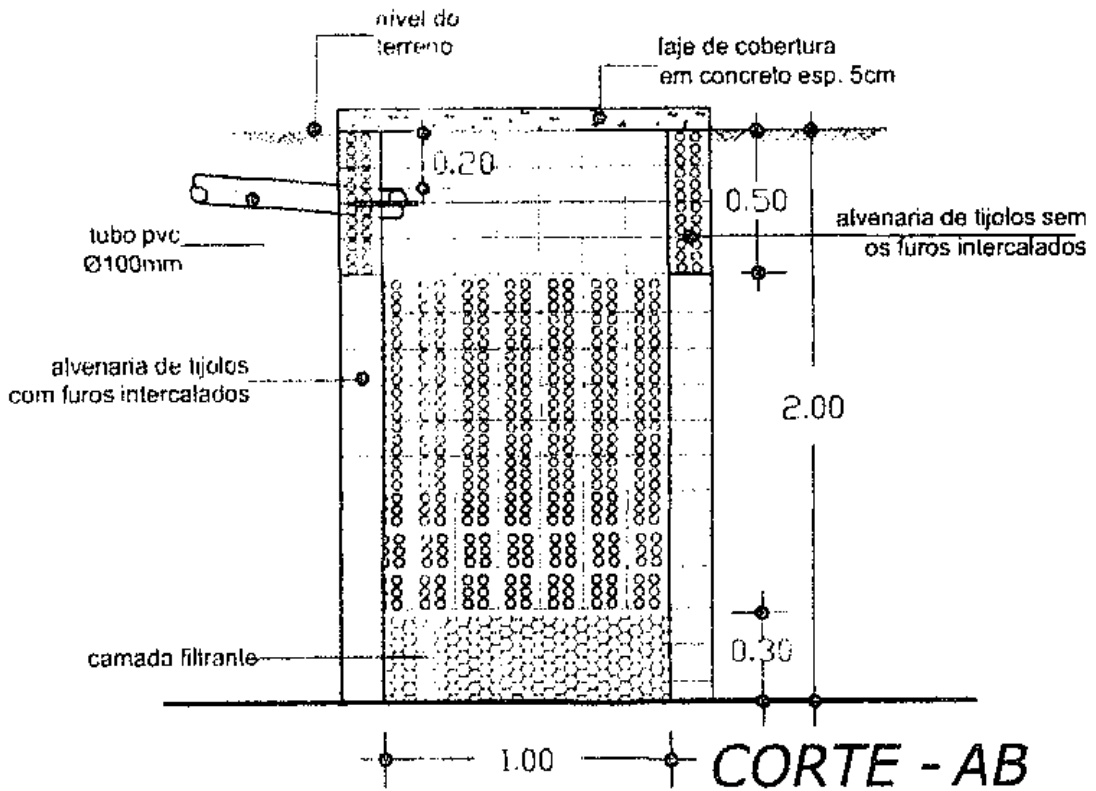

PREFEITURA MUNICIPAL DE TUNTUM-MA

Projeto de Implantação de: MELHORIA SANITÁRIA DOMICILIAR
TIPO 2
(v. sanit., lavatório, chuveiro, t. septico, sumidouro res. elevado, T. de lavar roupas, pia de cozinha e filtro cerâmico)

Projeto SUMIDOURO DE ALVENARIA
Planta Baixa e Corte

Município Localidade

resp. técnico

assinatura

SUMIDOURO: DETALHE DA FERRAGEM

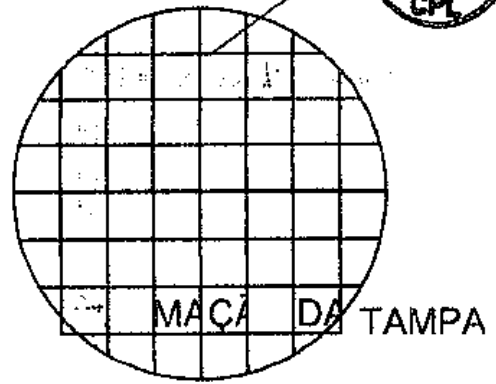
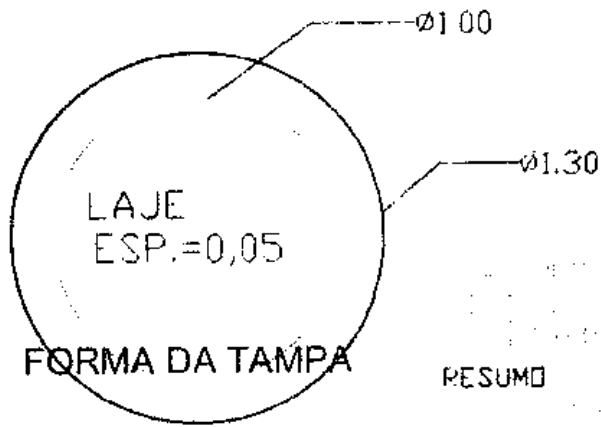

RESUMO

QUILÓMETRO 00,00 DA

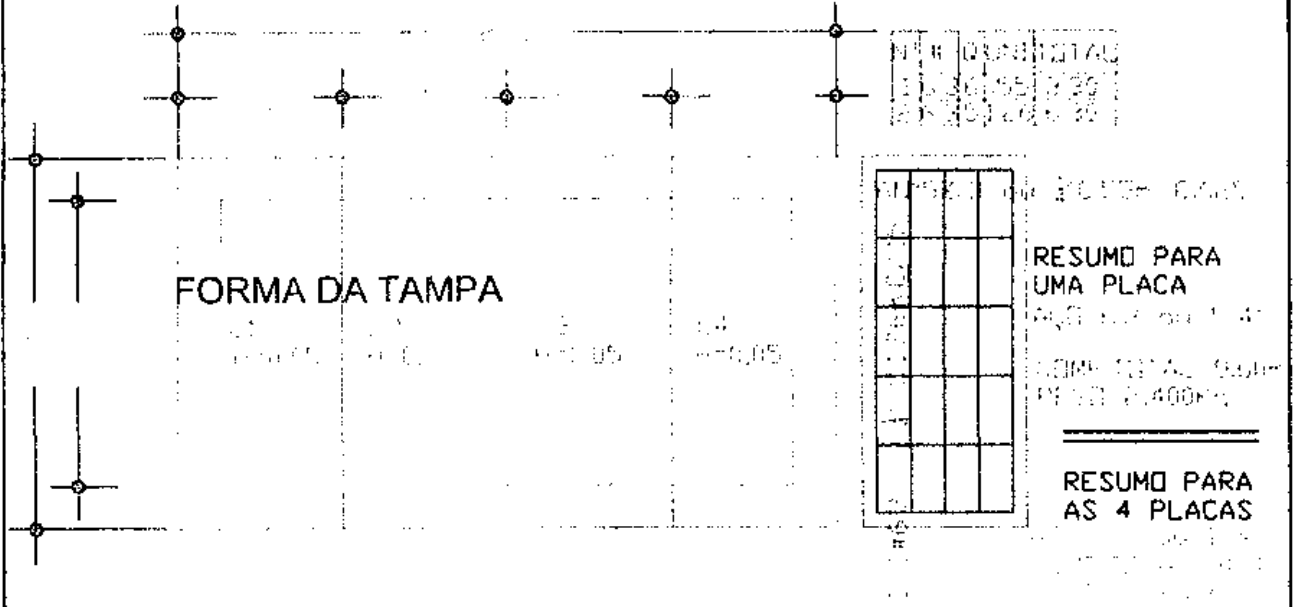

entidade: **PREFEITURA MUNICIPAL DE TUNTUM - MA**

título: **PROJETO DE IMPLANTAÇÃO DE: MELHORIA SANITÁRIA DOMICILIAR TIPO 2**
(v. sanit., lavatório, chuveiro, t. séptico, sumidouro res. elevado, T. de lavar roupas, pia de cozinha e filtro cerâmico)

Projeto: **FERRAGEM DO TANQUE SÉPTICO E DO SUMIDOURO**

Município Localidade: _____ Resp. Técnico: _____

06/06



Anotação de Responsabilidade Técnica - ART
Lei nº 6.496, de 7 de dezembro de 1977

CREA-MA

ART OBRA / SERVIÇO
Nº MA20230613448

Conselho Regional de Engenharia e Agronomia do Estado do Maranhão

INICIAL

1. Responsável Técnico

ARISTÓTELES ANDRADE LIMA

Título profissional: ENGENHEIRO CIVIL

RNP: 1119776112

Registro: 1119776112MA

2. Dados do Contrato

Contratante: PREFEITURA MUNICIPAL DE TUNTUM

RUA FREDERICO COELHO

Complemento:

Cidade: TUNTUM

Bairro: CENTRO

UF: MA

CPF/CNPJ: 06.138.911/0001-66

Nº: 411

CEP: 65763000

Contrato: Não especificado

Valor: R\$ 10.000.000,00

Ação Institucional: Outros

Celebrado em:

Tipo de contratante: Pessoa Jurídica do Direito Público

3. Dados da Obra/Serviço

RUA FREDERICO COELHO

Complemento:

Cidade: TUNTUM

Data de início: 30/01/2023

Finalidade:

Proprietário: PREFEITURA MUNICIPAL DE TUNTUM

Nº: 411

Bairro: CENTRO

UF: MA

CEP: 65763000

Previsão de término: 31/07/2023

Coordenadas Geográficas: 5,257485, 44,647400

Código: Não Especificado

CPF/CNPJ: 06.138.911/0001-66

4. Atividade Técnica

	Quantidade	Unidade
14 - Elaboração 00 - Projeto > CONSTRUÇÃO CIVIL > EDIFICAÇÕES > DE EDIFICAÇÃO > #1.1.1.1 - DE ALVENARIA	9.221,40	m²
00 - Projeto > CONSTRUÇÃO CIVIL > INSTALAÇÕES HIDROSSANITÁRIAS > #1.4.0 - DE INSTALAÇÃO DE SISTEMA DE ESGOTO SANITÁRIO	9.221,40	m²
00 - Projeto > ELETROTECNICA > INSTALAÇÕES ELÉTRICAS > DE INSTALAÇÕES ELÉTRICAS EM BAIXA TENSÃO > #11.10.1.1 - PARA FINS RESIDENCIAIS	9.221,40	m²
35 - Elaboração de orçamento > CONSTRUÇÃO CIVIL > EDIFICAÇÕES > DE EDIFICAÇÃO > #1.1.1.1 - DE ALVENARIA	1,00	un

Após a conclusão das atividades técnicas o profissional deve proceder a baixa desta ART

5. Observações

(PROJETO EXECUTIVO) PROJETO E ORÇAMENTO PARA IMPLANTAÇÃO DE 564 KITS DE MELHORIAS SANITÁRIAS NO MUNICÍPIO DE TUNTUM - MA. O PROJETO CONTEMPLA PLANTA BAIXA ARQUITETÔNICA, MEMORIAL DESCRITIVO, ORÇAMENTO COMPLETO COM ENCARGOS E CORNOGRAMA FÍSICO-FINANCEIRO

6. Declarações

- Cláusula Compromissória: Qualquer conflito ou litígio oriundo do presente contrato, bem como sua interpretação ou execução, será resolvido por arbitragem, de acordo com a Lei nº 9.307, de 23 de setembro de 1996, por meio do Centro de Mediação e Arbitragem - CMA vinculado ao Crea-MA, nos termos do respectivo regulamento de arbitragem que, expressamente, as partes declaram concordar.

- Declaro que estou cumprindo as regras de acessibilidade previstas nas normas técnicas da ABNT, na legislação específica e no decreto nº 5296/2004.

7. Entidade da Classe

SEM INDICAÇÃO DE ENTIDADE DE CLASSE

8. Assinaturas

Declaro serem verdadeiras as informações acima

Tuntum 02 de Fevereiro de 2023

Local

Data

ARISTÓTELES ANDRADE LIMA - CPF: 053.975.143-06

PREFEITURA MUNICIPAL DE TUNTUM - CNPJ: 06.138.911/0001-66

9. Informações

* A ART é válida somente quando quitada, mediante apresentação do comprovante de pagamento ou conferência no site do Crea.

* O comprovante de pagamento deverá ser anexado para comprovação de quitação

10. Valor

Valor da ART: R\$ 254,59

Registrada em: 31/01/2023

Valor pago: R\$ 254,59

Nosso Número: 8304421035





Anotação de Responsabilidade Técnica - ART
Lei nº 6.496, de 7 de dezembro de 1977

CREA-MA

ART OBRA / SERVIÇO
Nº MA20230613448

Conselho Regional de Engenharia e Agronomia do Estado do Maranhão

INICIAL

1. Responsável Técnico

ARISTÓTELES ANDRADE LIMA

Título profissional: ENGENHEIRO CIVIL

RNP: 1119776112

Registro: 1119776112MA

2. Dados do Contrato

Contratante: PREFEITURA MUNICIPAL DE TUNTUM

RUA FREDERICO COELHO

Complemento:

Cidade: TUNTUM

Bairro: CENTRO

UF: MA

CPF/CNPJ: 06.138.911/0001-66

Nº: 411

CEP: 65763000

Contrato: Não especificado

Valor: R\$ 10.000.000,00

Ação Institucional: Outros

Celebrado em:

Tipo de contratante: Pessoa Jurídica de Direito Público

3. Dados da Obra/Serviço

RUA FREDERICO COELHO

Complemento:

Cidade: TUNTUM

Data de Início: 30/01/2023

Finalidade:

Proprietário: PREFEITURA MUNICIPAL DE TUNTUM

Bairro: CENTRO

UF: MA

Previsão de término: 31/07/2023

Coordenadas Geográficas: 5.257495, 44.647409

Código: Não Especificado

Nº: 411

CEP: 65763000

CPF/CNPJ: 06.138.911/0001-66

4. Atividade Técnica

14 - Elaboração	Quantidade	Unidade
80 - Projeto > CONSTRUÇÃO CIVIL > EDIFICAÇÕES > DE EDIFICAÇÃO > #1.1.1.1 - DE ALVENARIA	9.221,40	m³
80 - Projeto > CONSTRUÇÃO CIVIL > INSTALAÇÕES HIDROSSANITÁRIAS > #1.4.3 - DE INSTALAÇÃO DE SISTEMA DE ESGOTO SANITÁRIO	9.221,40	m³
80 - Projeto > ELETROTÉCNICA > INSTALAÇÕES ELÉTRICAS > DE INSTALAÇÕES ELÉTRICAS EM BAIXA TENSÃO > #11.10.1.1 - PARA FINS RESIDENCIAIS	9.221,40	m³
35 - Elaboração de orçamento > CONSTRUÇÃO CIVIL > EDIFICAÇÕES > DE EDIFICAÇÃO > #1.1.1.1 - DE ALVENARIA	1,00	un

Após a conclusão das atividades técnicas o profissional deve proceder a baixa desta ART.

5. Observações

(PROJETO EXECUTIVO) PROJETO E ORÇAMENTO PARA IMPLANTAÇÃO DE 564 KITS DE MELHORIAS SANITARIAS NO MUNICÍPIO DE TUNTUM - MA. O PROJETO CONTEMPLA PLANTA BAIXA ARQUITETÔNICA, MEMORIAL DESCRITIVO, ORÇAMENTO COMPLETO COM ENCARGOS E CROMOGRAMA FÍSICO-FINANCEIRO

6. Declarações

- Cláusula Compromissória: Qualquer conflito no âmbito originado no presente contrato, bem como sua interpretação ou execução, será resolvido por arbitragem, de acordo com a Lei nº 9.307, de 23 de setembro de 1996, por meio do Centro de Mediação e Arbitragem - CMA vinculado ao Crea-MA, nos termos do respectivo regulamento de arbitragem que, expressamente, as partes declaram concordar.

- Declaro que estou cumprindo as regras de acessibilidade previstas nas normas técnicas da ABNT, na legislação específica e no decreto nº 5296/2004.

7. Entidade de Classe

SEM INDICAÇÃO DE ENTIDADE DE CLASSE

8. Assinaturas

Declaro serem verdadeiras as informações acima

Tuntum, 07 de Fevereiro de 2023

Local

Data

ARISTÓTELES ANDRADE LIMA - CPF: 053.975.143-06

PREFEITURA MUNICIPAL DE TUNTUM - CNPJ: 06.138.911/0001-66

9. Informações

* A ART é válida somente quando quitada, mediante apresentação do comprovante de pagamento ou conferência no site do Crea

* O comprovante de pagamento deverá ser anexado para comprovação de quitação

10. Valor

Valor da ART: R\$ 254,59

Registrada em: 31/01/2023

Valor pago: R\$ 254,59

Número: 8304421035





MUNICÍPIO: TUNTUM - MA
LOCALIDADE: BAIRRO VILA INVASÃO

RELAÇÃO DE BENEFICIARIOS - B. VILA INVASÃO

Nº	Nome do Beneficiário	Endereço	MSD Nº	Documento de identificação dos beneficiários	
				R.G	C.P.F
1	DIOMAR M. DE AMORIM	R. DO CAMPO	01	0385784520096	05414201358
2	CLEIDE DOS SANTOS CONCEIÇÃO	R. DO CAMPO	03	0355790220082	04935566302
3	NATAL DA CONCEIÇÃO SOUSA	R. DO CAMPO	05	57423190	98938606368
4	ALDENICE COSTA SILVA	R. DO CAMPO	07	0338100720034	60242551360
5	ALDAIRES BARBOSA NAVA	TV. 11	01	0317102120065	34594906320
6	JOÃO BATISTA F. DA SILVA	TV. 11	02	0316586720065	03751494323
7	DIONICE C. DOS SANTOS	AV. SEBRA DE CARVALHO	01		07825459393
8	MARIA DAS NEVES S. PAIVA	AV. SEBRA DE CARVALHO	03		01385376317
9	ELIZANDRA MARIA DA COSTA	AV. SEBRA DE CARVALHO	02		52338444953
10	MARIA DE JESUS DA S. GOMES	TV. 12	01		00596628326
11	MARIA DE LEIDE DA S. SOUSA	TV. 12	03		04959038330
12	VALBIRENE DE S. SILVA	R. DA INVASÃO	02	0367167820096	03696009347
13	ANA KASSIA DE A. MAXIMO	R. DA INVASÃO	04	048697620131	04928789350
14	FELIPE DE S. FRANÇA	R. DA INVASÃO	06	0003684993	70722716435
15	LUCIMEIRA A. V. GUAJAJARA	R. DA INVASÃO	08	0361253620088	05458296311
16	ELIONE DA C. PIANCO	R. DA INVASÃO	10	20638412026	00289578302



MUNICÍPIO: TUNTUM - MA
LOCALIDADE: BAIRRO VILA BENTO

RELAÇÃO DE BENEFICIARIOS - B. VILA BENTO

Nº	Nome do Beneficiário	Endereço	MSD Nº	Documento de Identificação dos beneficiários	
				R.G	C.P.F
1	JOSÉ DE SOUSA LAURINO	R. GERALDO URUÇU	02	014839920000	60676314317
2	VALDIRA DE S. ALVES	R. GERALDO URUÇU	04	0257231320038	05010188325
3	JOSÉ ALVES DOS SANTOS	R. GERALDO URUÇU	06	0168725520010	75658167372
4	ROSENIER ALVES DA SILVA	R. GERALDO URUÇU	08	0257851320034	03248229323
5	FRANCELMA COELHO DA SILVA	R. GERALDO URUÇU	10	0347887320083	04876107335
6	PEDRO LIMA DOS SANTOS	R. GERALDO URUÇU	12	045862002921	61188518321
7	ANTONIA EUNILDA C. DA SILVA	R. GERALDO URUÇU	14	0231111220022	95808434300
8	LEILIANA ROLINS DA SILVA	R. GERALDO URUÇU	16	0692032620196	01409165396
9	JEOVANO S. V. MORAES	R. GERALDO URUÇU	18	064546582086	01954548125
10	FRANCINEIDE MARIA S. MORAES	R. GERALDO URUÇU	20	0169376820015	96700785391
11	RAIMUNDO NONATO S. SANTOS	R. GERALDO URUÇU	22	0486833420133	81469363321
12	ANTONIA ZILDA DOS SANTOS	R. GERALDO URUÇU	24	0340817420074	04160988350
13	CYNTIA RAQUEL R. ARAUJO	R. GERALDO URUÇU	26	0400940020009	60637456378
14	ANTONIO FRANCISCO P. DA SILVA	R. GERALDO URUÇU	28	04030017201012	74163043187
15	CELMA RODRIGUES DA SILVA	R. GERALDO URUÇU	30	0231570520026	04555151313
16	CELIZANE R. DE LIMA	R. GERALDO URUÇU	32	0280187200040	03486703382
17	FRANCISCA V. DOS SANTOS	R. GERALDO URUÇU	34	0333420520072	60217247393
18	CIDENE DA S. ADRIANO	R. GERALDO URUÇU	36	0223919620026	02221178343
19	MANOEL ADRIANO NETO	R. GERALDO URUÇU	38	0488910520135	93824122804
20	MARIA SILMA BATISTA DE SOUSA	R. GERALDO URUÇU	40	0727466620206	01893011127
21	MARCOS VENYCIUS DA S. SOUSA	R. GERALDO URUÇU	01	0608852020178	62577385390
22	RAQUEL OLIVEIRA COSTA DA SILVA	R. GERALDO URUÇU	03	0407680520109	60684705397
23	MARIA DA SILVA SOUSA	R. GERALDO URUÇU	05		01893011128
24	JOSÉ GERALDO DOS SANTOS	R. GERALDO URUÇU	07	206622820020	04933527326
25	JOSÉ WILSON DA SILVA SOUSA	R. GERALDO URUÇU	09		05714732523
26	DENISE RAMOS LIMA	R. GERALDO URUÇU	11	28049829	06524197127
27	ROSA MARTINS DE OLIVEIRA E BENTA	R. EPITACIL CAFETEIRA	02	0313864120068	03641993342
28	ALZENIR LUCIA DA SILVA	R. EPITACIL CAFETEIRA	04	0150773120002	93584016309
29	MARIA CICERA PEREIRA DA SILVA	R. EPITACIL CAFETEIRA	06	0359652220080	02300792370
30	EVA MARIA BEZERRA DE ALMEIDA	R. EPITACIL CAFETEIRA	08	0485901420139	61459663301
31	FRANCISCO SANTOS DA SILVA	R. EPITACIL CAFETEIRA	01	0506270720134	06669399189
32	ANACLETO PEREIRA DA ROCHA	R. EPITACIL CAFETEIRA	03	0547360920141	70895732300
33	ANA CLAUDIA DE OLIVEIRA COSTA	R. EPITACIL CAFETEIRA	05	0345738120080	69278504345
34	NATAL ODORICO DE JESUS	R. EPITACIL CAFETEIRA	07	0671157320170	80646395300
35	LETICIA DA SILVA SOUSA	R. EPITACIL CAFETEIRA	09	1524647	95287681232
36	JOSÉ DE RIBAMAR DE SOUSA	R. EPITACIL CAFETEIRA	11	0140729420000	00482833394
37	MARIA LUCIANA LOPES DA SILVA	R. JOSÉ SARNEY	02	0221050220020	01097710360
38	RUBENILDA P. DA SILVA	R. JOSÉ SARNEY	04	0169037920018	01609071360
39	JOÃO F. BARBOSA	R. JOSÉ SARNEY	06	126989419993	92653642387
40	MARIA MADALENA DE JESUS	R. JOSÉ SARNEY	08	0459642520128	30389542334
41	MARIA FRANCISCA L. DAS FLORES	R. JOSÉ SARNEY	01	0140555420004	01515104311
42	MARIA DE FATIMA R. ARAUJO	R. JOSÉ SARNEY	03	0426292720112	01200285301
43	ILDA BATISTA CONCEIÇÃO	TV. SÃO FRANCISCO	01	0000394494946	52862712353
44	MARIA P. DA SILVA	TV. SÃO FRANCISCO	03	0140597020008	00201854309
45	JOÃO ALMEIDA MOREIRA	TV. JOSÉ SARNEY	02	0005021928	98539191334
46	ROSILENE DA CONCEIÇÃO	TV. JOSÉ SARNEY	04	0288454420050	00201854310
47	MARILENE MARTINS LIMA	TV. JOSÉ SARNEY	06	03450620085	80308895300
48	JOÃO VICTOR LIMA ARAUJO	TV. JOSÉ SARNEY	08	0620660320173	62682617395
49	FRANCINEIDE SA SOARES DA SILVA	TV. JOSÉ SARNEY	10		03362855318
50	JOÃO CARLOS SANTOS	TV. JOSÉ SARNEY	01		316823117335
51	GELZAMAR PEREIRA DOS SANTOS MELO	TV. JOSÉ SARNEY	03	0168901520016	05535075394
52	IANÁ RAQUEL LOPES PERES DA CRUZ	TV. JOSÉ SARNEY	05	0697845720193	10242960324

[Handwritten signature]



MUNICÍPIO: TUNTUM - MA
LOCALIDADE: BAIRRO VILA BENTO

RELAÇÃO DE BENEFICIARIOS - B. VILA BENTO

Nº	Nome do Beneficiário	Endereço	MSD Nº	Documento de Identificação dos beneficiários	
				R.G	C.P.F
53	MARIA NAZARÉ ALVES DA SILVA	R. JOSÉ TEIXEIRA	02	0206598920023	00135953340
54	MARIA DE FATIMA SILVA LOPES	R. JOSÉ TEIXEIRA	04	0331923620074	60212952340
55	MARIA DA GUIA DA SILVA	R. JOSÉ TEIXEIRA	06	0297562820054	02990552308
56	ISABELA DE SOUSA DE MORAES	R. JOSÉ TEIXEIRA	08	07177755420199	63538839352
57	ELIZETE SANTOS DE SOUSA	R. JOSÉ TEIXEIRA	10	1724863	60224255304
58	MARIA EVANIR DA SILVA DE JESUS	R. JOSÉ REGINALDO	02	0231111820020	02213954313
59	FLAVIO RICARDO SOARES SILVA	R. JOSÉ REGINALDO	04	0655957220182	63014510319
60	RAIANE DOS SANTOS BARROS	R. JOSÉ REGINALDO	06	0458438920120	61187244317
61	DOMINGOS DE LIMA	R. JOSÉ REGINALDO	08	0495749820133	17365830263
62	MARIA RITA DE OLIVEIRA COSTA	R. DO CHAPEU	02	0312682820063	03023846340
63	MARLENE DA SILVA SOUSA	R. DO CHAPEU	01	0586286021061	62400879357
64	VANUZA GONÇALVES DE ARAUJO	R. DO CHAPEU	03		60923124330
65	MARIA LECINA DA CONCEIÇÃO	R. FREI INOCENSO	01	0266574120035	02022203380
66	FABIO DA SILVA SOUSA	R. DA MUÇURA	01	0486117820138	61461835399
67	ADÃO PEREIRA DA SILVA	R. DA MUÇURA	03	6519154	63622879327
68	RAIMUNDA SOARES DE OLIVEIRA	R. DA MUÇURA	02	0130223219990	02216325304
69	GILDASIA DE OLIVEIRA S. NASCIMENTO	R. DA MUÇURA	04	0001065719989	60032208308
70	MARIA DAS GRAÇAS DE S. DA CONCEIÇÃO	R. DA MUÇURA	06	0338972720075	04120073394
71	MARIA DE JESUS SILVA BASTOS	AV. JOSÉ TEIXEIRA	02	2340814720077	03427238393
72	CLOVES TEIXEIRA FILHO	AV. JOSÉ TEIXEIRA	04	0000507700961	12588865291
73	SUANE FERNANDES DE OLIVEIRA	AV. JOSÉ TEIXEIRA	06	05976971110160	25651605851
74	VANDA MARINHO MENDES DE PAZ	AV. JOSÉ TEIXEIRA	08	22240442820023	01604177350
75	FRANCISCO FERNANDES LIMA	AV. JOSÉ TEIXEIRA	10	0168792820014	87527189304
76	EDIMAEIL SILVA DOS SANTOS	R. DA PISSAREIRA I	01	0341273320071	03568223384
77	POLIANA TAVARES SILVA	R. DA PISSAREIRA I	03		60165292300
78	MANOEL FERREIRA LIMA	R. DA PISSAREIRA I	05	0578577320163	00480145326
79	VANESSA LIMA SOARES	R. DA PISSAREIRA I	07	0371386420090	06696588396
80	ANDREZA RIBEIRO ROCHA	R. DA PISSAREIRA II	01	0452995420127	61127552384
81	MARIA DOS SANTOS CRUZ	R. DA PISSAREIRA II	03	0363751620081	04878040319
82	JOÃO MARINHO DE SOUSA	R. DA PISSAREIRA II	05		03127552364
83	ANA CASSIA	R. DA PISSAREIRA II	07	0430446320115	60908264305
84	FRANCISCA DE OLIVEIRA COSTA	R. DA PISSAREIRA II	09	0344192720072	04364747351
85	JANE DA GUIA DA SILVA	AV. ENTROCAMENTO	01	0458641120126	61188639382
86	LUAN GONÇALVES SOUSA	AV. ENTROCAMENTO	03	2295981	00362104115
87	MARIA JOAQUINA DA CONCEIÇÃO	AV. ENTROCAMENTO	05	0274776720040	69978433368
88	ANTONIA DOS SANTOS SOUSA	AV. ENTROCAMENTO	02	0000005128927	52351491300
89	DANIELA LOPES DA SILVA	AV. ENTROCAMENTO	04	6150070320120	10973293130
90	LUIS DA PAZ CONRADO	AV. ENTROCAMENTO	06	0266436710037	61495407314
91	LAURA MARIA DA PAZ	AV. ENTROCAMENTO	08	0152370720005	81396058320
92	RUTE PEREIRA DE OLIVEIRA	AV. ENTROCAMENTO	10	0705851920193	45010797895
93	VALDENICE PEREIRA DA SILVA	AV. ENTROCAMENTO	12	0191684820043	03389904379
94	MARIA DAS GRAÇAS DA SILVA	AV. ENTROCAMENTO	14	0431776020114	52338738349
95	ANTONIO A. DA SILVA	AV. ENTROCAMENTO	16	0553188420150	03057345140
96	ROSA VIANA DOS SANTOS	AV. ENTROCAMENTO	18	0224529520028	03225635340
97	MARIA RITA DA CONCEIÇÃO	AV. ENTROCAMENTO	20	0000004080923	34610893372
98	ROSINEIDE COSTA DE ASSUNÇÃO	AV. ENTROCAMENTO	22	0348088420088	01866987399
99	MARIA SANTOS SOUSA	AV. ENTROCAMENTO	07		02151513841
100	GERALDA M. GOMES	AV. ENTROCAMENTO	09	0000394460944	66977223391
101	LUIS FERNANDO DE BARROS MAIA	AV. ENTROCAMENTO	11		21179663340
102	ROSA MARIA BEZERRA DOS SANTOS	AV. ENTROCAMENTO	13	0000138200939	52862739391
103	MARIA LIMA ALVES DE CARVALHO	AV. ENTROCAMENTO	15	0190534820011	00381236207
104	VALDIR PEREIRA DA SILVA	AV. ENTROCAMENTO	17	0533155720141	25420402300
105	FRANCISCA DA C. G. SILVA	AV. ENTROCAMENTO	07-8	0314421420063	03812233371

MUNICÍPIO: TUNTUM - MA
 LOCALIDADE: BAIRRO VILA BENTO



RELAÇÃO DE BENEFICIARIOS - B. VILA BENTO

Nº	Nome do Beneficiário	Endereço	MSD Nº	Documento de Identificação dos beneficiários	
				R.G	C.P.F
106	MAROLÍ DA COSTA TOMAZ	R. MAXIMIANO	01	169442520014	98188763349
107	DAVINA DA SILVA SOUSA	R. MAXIMIANO	03	0583098820161	62445729530
108	MARIA DAS GRAÇAS TOMAZ LIMA	R. MAXIMIANO	05		61191967301
109	GERALDO CANDIDO TOMAZ	R. MAXIMIANO	07	0582672120162	03729041304
110	JOSÉ DA SILVA LIMA	R. MAXIMIANO	09		05146616518
111	MARIA DO SOCORRO VIANA DOS SANTOS	R. MAXIMIANO	11	0739044120210	52860140387
112	FRANCISCA MARTINS SOUSA FERREIRA	R. MAXIMIANO	13	01489695720130	61196416350
113	ELIZETE BEZERRA SILVA	R. MAXIMIANO	15	171126420010	36086285445
114	RITA ELIZABETH SILVA LACERDA	R. MAXIMIANO	17	35900943	63199025159
115	LARISSA DAMERES ALENCAR DA SILVA	R. SÃO BENEDITO	02	0483914220131	61434201309
116	ALESSANDRA DA SILVA REIS	R. SÃO BENEDITO	04	0266498520036	01632119380
117	HERMENEGILDO TEODORO SILVA	R. SÃO BENEDITO	06	8305272	14441179200
118	FRANCISCO MARINHO MENDES	R. SÃO BENEDITO	08	0170203320017	67072470344
119	GONCALO GOMES CARDOSO	R. SÃO BENEDITO	01	0373307220092	02697869362
120	VANESSA MENDES DE LINS	R. SÃO BENEDITO	03		61379030366
121	ZILMA RIBEIRO ARAUJO	R. SÃO BENEDITO	05	0328630420078	60191281301
122	ANTONIO JOSÉ CONRADO DA PAZ	R. SÃO BENEDITO	07	0286950220053	01620303396
123	ALCIVANA LOPES GOMES	R. SÃO BENEDITO	09	0637791620170	03120254320
124	MIKAÏANE GOMES VIEIRA	R. SÃO FRANCISCO	01		61435278305
125	ELIANE NERES PONTES	R. SÃO FRANCISCO	03	0379807420096	60483888339
126	LIALDA DA CONCEIÇÃO PEREIRA	R. SÃO FRANCISCO	05	0000110421991	87828111304
127	NAELDA DA CONCEIÇÃO MENDES	R. SÃO FRANCISCO	07	0381187820096	60465884300
128	DAMIANA DA CONCEIÇÃO LIMA	R. DR. MADIAN	01	0224361720025	01646055330
129	RITA BERTOLINO DE SOUSA	R. DR. MADIAN	03	266155520034	01765586321
130	JOSÉ MARIO TEIXEIRA SANTANA	R. AC3	02		04797959320
131	ANA CARINE DA SILVA RIBEIRO	R. AC3	01		60905800811
132	ANTONIA RODRIGUES DOS SANTOS	R. AC3	03	013370320005	01535134380
133	JOAREZ JOSÉ CARVALHO	R. AC3	05	075331920213	18827861220
134	DANILO COSTA DA SILVA	R. AC3	07		60590145347
135	JOSILENE TEIXEIRA SANTANA	R. AC6	02	0720117020203	92381332391
136	RISILEIDE COSTA ALVES	R. AC6	01	0428797720112	60901955341
137	JOSÉ ANDRADE SOUSA	R. AC6	03	0326795720076	04045341390

Handwritten signature or initials.



MUNICÍPIO: TUNTUM - MA
LOCALIDADE: BAIRRO VILA LUIZÃO

RELAÇÃO DE BENEFICIARIOS - B. VILA LUIZÃO

Nº	Nome do Beneficiário	Endereço	MSD Nº	Documento de Identificação dos beneficiários	
				R.G	C.P.F
1	JULIANA ARAUJO DE SOUSA	R. GENERAL URUÇU	02	0581443320162	06236531354
2	RAIMUNDO SILVA SOUSA	R. GENERAL URUÇU	04		03546485207
3	MARIA S. RIBEIRO ROCHA	R. GENERAL URUÇU	06	016940982013	03635196371
4	MARIA DA CONCEIÇÃO B. LIMA	R. GENERAL URUÇU	08	0000287449947	99449820325
5	ANNA KALINE S. SILVA	R. GENERAL URUÇU	10		70280517462
6	LENIR DE OLIVEIRA LIMA DE SOUSA	R. GENERAL URUÇU	01	0270357620034	02439211309
7	MARLENE VIEIRA LIMA	R. GENERAL URUÇU	03	0140616820000	60043035345
8	MANOEL GONÇALVES DA SILVA	R. GENERAL URUÇU	05		75776936349
9	ANTÔNIA PEREIRA DA L. BRÁS	R. GENERAL URUÇU	07	0488998420131	60049386374
10	HELENA MARIA DA CONCEIÇÃO	R. GENERAL URUÇU	09		31934668349
11	LUDIMILA DE SOUSA SILVA	R. GENERAL URUÇU	11	0449867720124	35083786320
12	SOLANGE PEREIRA DA CONCEIÇÃO	R. GENERAL URUÇU	13		04143342308
13	CINTIA CASTRO LIMA	R. JOSÉ URUÇU DA SILVA	02	06233529201175	62095396333
14	RADINA DA COSTA SILVA	R. JOSÉ URUÇU DA SILVA	04	0326107620072	60179907301
15	TEREZA L. DE OLIVEIRA	R. JOSÉ URUÇU DA SILVA	06	0169044420014	34611045315
16	MARIA ZELIA DE SOUSA ALMEIDA	R. JOSÉ URUÇU DA SILVA	08		00071109366
17	LOURMAL R. L. DE LIMA	R. JOSÉ URUÇU DA SILVA	10	0814960520174	00505179777
18	JOSSANYA DA SILVA ALMEIDA	R. JOSÉ URUÇU DA SILVA	12		63241159337
19	MARCOS PEREIRA DA SILVA	R. JOSÉ URUÇU DA SILVA	14	0639990120179	62850452327
20	POLIANA RODRIGUES DA COSTA	R. JOSÉ URUÇU DA SILVA	16		60618110399
21	RAIMUNDO N. BARBOSA COSTA	R. JOSÉ URUÇU DA SILVA	18	0334455620073	02645412351
22	ANTONIA CARVALHO DE S. BATISTA	R. JOSÉ URUÇU DA SILVA	20	0276585220044	01999511360
23	DAVID FERREIRA DO NASCIMENTO	R. JOSÉ URUÇU DA SILVA	22	0655338720182	19678142363
24	DEBORAH S. NASCIMENTO SILVA	R. JOSÉ URUÇU DA SILVA	24	03317721220076	60200524356
25	MARIA CARVALHO DE SOUSA	R. JOSÉ URUÇU DA SILVA	26	0126909719996	00636546365
26	MARIA DO SOCORRO B. DOS SANTOS	R. JOSÉ URUÇU DA SILVA	28	206539220029	70900688072
27	EDILEUZA FERREIRA LIMA	R. JOSÉ URUÇU DA SILVA	01	0168769420013	00468688366
28	CREUZA DA SILVA	R. JOSÉ URUÇU DA SILVA	03	8345902	01121148301
29	MARIA JOSÉ PEREIRA	R. JOSÉ URUÇU DA SILVA	05	205663820015	67237495372
30	ALESSANDRA DE ASSUNÇÃO CARVALHO	R. JOSÉ URUÇU DA SILVA	07	22751017	83049096268
31	RAIMUNDA PEREIRA DOS SANTOS	R. JOSÉ URUÇU DA SILVA	09		21515148005
32	TATJANE DA SILVA OLIVEIRA	R. JOSÉ URUÇU DA SILVA	11	0320382520062	60146246357
33	MARIA SILVANA DA SILVA BATISTA	R. JOSÉ URUÇU DA SILVA	13	257319420038	60294974300
34	LUIS BARROS OLIVEIRA	R. JOSÉ URUÇU DA SILVA	15	206560920026	52337146391
35	CLAUDIANA GOMES FERREIRA	R. JOSÉ URUÇU DA SILVA	17	0340322020071	60253933382
36	PAULO ROBERTO DO N. BARNABÉ	R. JOÃO FERREIRA DINIZ	01	0230915220020	01815764309
37	SALVELINA DE M. SANTOS DA SILVA	R. JOÃO FERREIRA DINIZ	03	0206540420028	00675513359
38	LUVANIA DA SILVA ARAUJO	R. JOÃO FERREIRA DINIZ	05		61468966324
39	BEATRIZ NASCIMENTO DOS SANTOS	R. JOÃO FERREIRA DINIZ	07	0430660120111	60910773335
40	MARIA PEREIRA DOS SANTOS COSTA	R. JOÃO FERREIRA DINIZ	09	0297539320059	02831923301
41	NATALIA FREITAS DE SOUSA	R. JOÃO FERREIRA DINIZ	11	0368012920098	60347584322
42	RAIMUNDO NONATO DE OLIVEIRA	R. JOÃO FERREIRA DINIZ	13	0315765820063	03038793394
43	JOAQUIM PEREIRA LIMA	R. JOÃO FERREIRA DINIZ	15	0508356020132	02773283752
44	MARIA ROSA DA CONCEIÇÃO	R. JOÃO FERREIRA DINIZ	02	0560772020170	01617514314
45	MARIA M. FERREIRA TORRES	R. JOÃO FERREIRA DINIZ	04	0206598520025	52337111334
46	SILVAN DE LIMA TORRES	R. JOÃO FERREIRA DINIZ	06	579893355	56386809858
47	JOSIMAR RAMOS DE ANDRADE	R. JOÃO FERREIRA DINIZ	08	0133713319999	58582587368
48	RAFAELA SANTOS	R. JOÃO FERREIRA DINIZ	10	0429832820114	60202215388
49	MARIA FRANCINETE S. MARQUES	R. JOÃO FERREIRA DINIZ	12	009115067999	04277939392
50	LETICIA DE LIMA GOMES	R. JOÃO FERREIRA DINIZ	14	570893926	55991977869
51	MARIA DA CONCEIÇÃO DE F. COSTA	R. JOÃO FERREIRA DINIZ	16	0453353920121	00584236301
52	MONICA DOS SANTOS SILVA	R. JOÃO FERREIRA DINIZ	18	0466106820120	61163646326



MUNICÍPIO: TUNTUM - MA
LOCALIDADE: BAIRRO VILA LUIZÃO

RELAÇÃO DE BENEFICIARIOS - B. VILA LUIZÃO

Nº	Nome do Beneficiário	Endereço	MSD Nº	Documento de identificação dos beneficiários	
				R.G	C.P.F
53	RITA BATISTA DA SILVA	R. JOÃO FERREIRA DINIZ	20	0000005017920	33411590378
54	DIANA DA SILVA FONTES	R. JOÃO FERREIRA DINIZ	22	0521844520146	61815009365
55	DAYANA SILVA DE SOUSA	R. JOÃO FERREIRA DINIZ	24	0338283620074	03885529300
56	ADONILSON DE JESUS OLIVEIRA	R. JOÃO FERREIRA DINIZ	26	0243264220039	03621836357
57	MARIA DA C. BISPO DOS SANTOS	R. JOÃO FERREIRA DINIZ	28	0140817620000	92654584372
58	LEANDRO INACIO DE MORAES	R. JOÃO FERREIRA DINIZ	30	0428597820112	60868527590
59	JOSÉ GOMES DA SILVA	R. JOÃO FERREIRA DINIZ	32	0197376520006	01720466291
60	MARIA DOS S. LIMA DOS SANTOS	R. JOÃO FERREIRA DINIZ	34	02065320227	01708049339
61	ANDREIA GOMES SILVA	R. ANTONIO JOAQUIM DA CUNHA	02		70441155101
62	ALINE ALVES DA SILVA	R. ANTONIO JOAQUIM DA CUNHA	04		51826017364
63	EDGAR FERREIRA BRITO	R. ANTONIO JOAQUIM DA CUNHA	06	231150920021	03782960351
64	LUCILENE RODRIGUES SOUSA	R. ANTONIO JOAQUIM DA CUNHA	08		00111080346
65	JOSELI DA CONCEIÇÃO	R. ANTONIO JOAQUIM DA CUNHA	10	0181055220013	99910136368
66	HENRIQUE GOMES DA COSTA	R. ANTONIO JOAQUIM DA CUNHA	12		45301441353
67	REGIVANIA LIMA DE MELO	R. ANTONIO JOAQUIM DA CUNHA	14	0453105620120	61163616338
68	KAILANE BATISTA DA CONCEIÇÃO	R. ANTONIO JOAQUIM DA CUNHA	16	0707720820190	63463500302
69	MARIA I. N. FERREIRA	R. ANTONIO JOAQUIM DA CUNHA	01	0311564520089	02323289357
70	ANTONIO BATISTA FERREIRA	R. ANTONIO JOAQUIM DA CUNHA	03	0141123920000	81678258334
71	SAMIRYS R. DA SILVA	R. ANTONIO JOAQUIM DA CUNHA	05	0673585620182	09252013326
72	JOSÉ ANTONIO DE FRANÇA	R. ANTONIO JOAQUIM DA CUNHA	07	0715351920198	08884123372
73	MARIA DOS R. ALVES CORREIA	R. ANTONIO JOAQUIM DA CUNHA	09	0141252820005	75371802300
74	ESMERALDINA F. DA S. SANTOS	R. ANTONIO JOAQUIM DA CUNHA	11	0206535720027	00566074311
75	RITA GUIMARÃES TORRES	R. ANTONIO JOAQUIM DA CUNHA	13	0169046920017	76768724304
76	MARIA FERNANDA S. SANTOS	R. ANTONIO JOAQUIM DA CUNHA	15	0562134820163	62186601338
77	MARIA DAS GRAÇAS SARAIVA	R. ANTONIO JOAQUIM DA CUNHA	17	0592863020162	92219063372
78	LUCIANA OLIVEIRA SOUSA DE LIMA	R. MESTRE RIBA	02	0317794320087	04785119306
79	ROSILENE CONCEIÇÃO SILVA	R. MESTRE RIBA	04	0340149020079	03906790380
80	RAILANE TORRES DA SILVA	R. MESTRE RIBA	06	0458556120124	61188150383
81	JOSINEIDE ALVES DA SILVA	R. MESTRE RIBA	08	0379331520098	05814445319
82	NAIANE SILVA SANTOS	R. MESTRE RIBA	10	0406102320100	60675573394
83	RAIMUNDO NONATO L. BEZERRA	R. MESTRE RIBA	01	0206561520021	42548772349
84	ANA MARIA C. DE ARAUJO	R. MESTRE RIBA	03		61535534354
85	GEANE ALVES DA SILVA	R. MESTRE RIBA	05		62618372360
86	MARIA LUZIVAM G. LIMA	R. MESTRE RIBA	07	0206667820020	02997488350
87	ELDILENE DOS S. ARAUJO	R. MESTRE RIBA	09		03581082179
88	MARIA DAS DORES O. FREITAS	R. MESTRE RIBA	11	0168740820010	00584238347
89	CARLIENE F. TEIXEIRA	R. MESTRE RIBA	13		06549342317
90	ELIZANGELA DE JESUS DA SILVA	R. MESTRE RIBA	05-B	0313914520064	04708291337
91	CRISLANNY MOURA BERNABÉ	R. ABILIO ALVES DA SILVA	02	0561612420150	62181276307
92	ROSILENE DO NASCIMENTO SANTOS	R. ABILIO ALVES DA SILVA	04	0389515920102	60532871308
93	PAULO FERREIRA LIMA	R. ABILIO ALVES DA SILVA	06	0439210020114	21329710215
94	SIRLANE SILVA TEIXEIRA	R. ABILIO ALVES DA SILVA	08	0430439420116	60908305346
95	RAIMUNDA MARCOLINO PEIXOTO	R. ABILIO ALVES DA SILVA	10	058603620124	73321869349
96	AFONSO ALVES DA SILVA	R. ABILIO ALVES DA SILVA	12	054661020186	20543220320
97	JOSÉ VALQUE BATISTA	R. ABILIO ALVES DA SILVA	14		56826826291
98	RAIMUNDA LEOPOLDINA DA CONCEIÇÃO	R. ABILIO ALVES DA SILVA	16	0366245720009	03507110385
99	VALENTINA SOUSA LIMA	R. ABILIO ALVES DA SILVA	01	0609769520178	62586699300
100	NAGIEL SOUSA LEMOS	R. ABILIO ALVES DA SILVA	03	0286394120058	01969526357
101	SILVANA AMORIM SA	R. ABILIO ALVES DA SILVA	05	0141352520007	82934582391
102	LUIS CARLOS MONTEIRO DOS SANTOS	R. ABILIO ALVES DA SILVA	07	0206552120084	00554859380
103	EDILENE R. DA SILVA RODRIGUES	R. ABILIO ALVES DA SILVA	09	0228900420023	00566067374
104	MARIA RAIMUNDA DOS SANTOS PEREIRA	R. ABILIO ALVES DA SILVA	11	0160064420009	65930990344
105	EDINETE DA CONCEIÇÃO PIRES	R. ABILIO ALVES DA SILVA	13	0736241720206	96487173733



MUNICÍPIO: TUNTUM - MA
LOCALIDADE: BAIRRO VILA LUIZÃO

RELAÇÃO DE BENEFICIARIOS - B. VILA LUIZÃO

Nº	Nome do Beneficiário	Endereço	MSD Nº	Documento de identificação dos beneficiários	
				R.G	C.P.F
106	CLAUDIA JOANA BATISTA LEMOS	R. ABILIO ALVES DA SILVA	15		03096643300
107	MARIA FRANCISCA NASCIMENTO DE SOUSA	R. ABILIO ALVES DA SILVA	17	0140852320002	00532831390
108	MARIA DE LURDES DE SOUSA	R. ABILIO ALVES DA SILVA	19	0000894563980	26868890397
109	DUCINEIDE DA SILVA ALVES	R. ABILIO ALVES DA SILVA	21	0168752020016	00472952366
110	ANGELINA VIANA DOS SANTOS	R. ABILIO ALVES DA SILVA	23	0323410820064	60165967366
111	JESSICA CARNEIRO DE SOUSA	R. ABILIO ALVES DA SILVA	25	0462416920122	61198807393
112	MARIA ZELIA CARNEIRO DOS SANTOS	R. ABILIO ALVES DA SILVA	27	0263648120030	00994815379
113	DIJANIL DE PAIVA SANTOS	R. ABILIO ALVES DA SILVA	29	0219128820025	01691774324
114	GENILDO FONSECA OLIVEIRA	R. PROF. MARCOS ANTONIO	02	02993289292	07683772022
115	DELZANIR BARBOSA L. DOS SANTOS	R. PROF. MARCOS ANTONIO	01	0234541320025	03825589366
116	JOSÉ PEREIRA DO NASCIMENTO	R. RUA IRMÃ EDNA	01	0361288220089	00430886354
117	ANTONIO VELUTO MARTINS	R. RUA IRMÃ EDNA	03	0505256120132	08914265315
118	EVA RAMOS SANTOS	TV. IRMÃ EDNA	02		03634810360
119	RAIMUNDA OLIVEIRA DA SILVA	TV. IRMÃ EDNA	04	0001066471180	09989746349
120	MARIA HELENA DE C. S. RICARTE	TV. IRMÃ EDNA	06	0198888420016	97245749353
121	LILIANE DE F. CASTRO	R. DO CAMPO II	02	0562583820153	37398448848
122	ADRYELLE LIMA SILVA	TV. DAS FLORES	01	0706268620191	63450935304
123	ELMA LIMA FERREIRA	R. DO CAMPO I	02	0743625920210	03757624241
124	LUCIVANE DE AMORIM SA	R. DO CAMPO I	01	2567318200309	03600774371
125	IVANIA VIEIRA DA SILVA	R. CARLOS AUGUSTO DA CUNHA	01	035987432081	05177327345
126	LIDIA DE SOUSA LIMA	R. CARLOS AUGUSTO DA CUNHA	03	7345592	71383632146
127	MARIA SELMA PEREIRA ALVES	R. CARLOS AUGUSTO DA CUNHA	05	6582051	96192984387
128	ALZENIRA TAVARES DA SILVA	R. DAS FLORES	02	0332024720077	01928110371
129	LUZIVANIA VIEIRA BARBOSA	R. DAS FLORES	04	0831779200007	85296210344
130	LUIS BARBOSA LOPES	R. DAS FLORES	01	0213815920023	01015580319
131	PEDRO LUCAS SOARES CONCEIÇÃO	R. DAS FLORES	03		61433988364
132	LUZIVAM DA SILVA CONCEIÇÃO	R. TRÊS	01	33850038	00475468325
133	MARIA ANTONIA FARIAS DOS SANTOS	R. BOA VISTA	02		00802828369
134	MIRIAM SILVA FERNANDES	R. BOA VISTA	04	0169311220013	51301792186
135	INÊS SILVA GOMES	R. BOA VISTA	06	0167361120013	00093064390
136	RITA VIEIRA DA SILVA	R. BOA VISTA	01-B	0000628820968	00963647301
137	MARIA OZENIR RAMOS SANTOS	R. BOA VISTA	01	0169251920011	02019216345
138	SILDANE NASCIMENTO DA SILVA	R. BOA VISTA	03	0458935420126	61191532330
139	GLEICIANE SILVA MACEDO	R. BOA VISTA	05	0453000620128	61127586360
140	DEUSENIR C. DE S. DELMONDES	R. ALEXANDRE ANDRADE	02	0341014620079	04959510307
141	JOAQUIM ALVES OLIVEIRA	R. ALEXANDRE ANDRADE	04	0583336720169	23001500344
142	MARIA MORAES	R. ALEXANDRE ANDRADE	06	0357685320082	04876026335
143	KATIA FEITOSA DE ARAUJO	R. ALEXANDRE ANDRADE	01	0274910120048	02165728355
144	ANDREIA COSTA SILVA	CONDOMÍNIO DOS BRITOS	01	039516412015	60584839308
145	CARMELHA P. DE SOUSA	R. ARTUR GONZAGA	01		90245307315
146	MARIA EDUARDA R. ROCHA	R. ARTUR GONZAGA	03	0621413520170	62690832305
147	MARIA DE LURDES DOS SANTOS LOPES	R. ARTUR GONZAGA	05	0140844020000	00578874396
148	LUCIANA NASCIMENTO DE SOUSA	R. ARTUR GONZAGA	07	0394436920105	60578509394
149	FRANCISCA PEREIRA COSTA	R. ARTUR GONZAGA	02	230628720021	26227635328
150	MARTA DA COSTA SILVA	R. IRMÃ GALBERTA MARIA	02	0654821120185	63001962321
151	GENESIO DELMOD	R. IRMÃ GALBERTA MARIA	04	041073520003	92762070300
152	ELNICE DA S. FERREIRA	R. IRMÃ GALBERTA MARIA	02-B	0171252820010	94535302391
153	RAIMUNDA R. DA SILVA	R. IRMÃ GALBERTA MARIA	01	0613419720172	05158664361
154	FRANCISCO VALDO DOS SANTOS CARVALHO	R. IRMÃ GALBERTA MARIA	03	0615235020170	72382945249
155	GISSELE CARVALHO AZEVEDO	R. IRMÃ GALBERTA MARIA	05		05358644331
156	ANTONIA DOS SANTOS CARVALHO	R. IRMÃ GALBERTA MARIA	07	0402389820100	04092932391
157	FRANCIVALVA CARVALHO DE SOUSA	R. ZÉ DO JORGE	01	0316553320068	03783610311
158	ANTONIO FELISBERTO PEREIRA ARAUJO	R. ALIPIO COELHO	02	0486504120107	60688066348
159	MARIA DO ROSÁRIO FEITOSA BATISTA	R. ALIPIO COELHO	04	198480420023	01214399336

MUNICÍPIO: TUNTUM - MA
LOCALIDADE: BAIRRO VILA LUIZÃO



RELAÇÃO DE BENEFICIARIOS - B. VILA LUIZÃO

Nº	Nome do Beneficiário	Endereço	MSD Nº	Documento de Identificação dos beneficiários	
				R.G	C.P.F
160	ANA LUCIA ALVES DA SILVA	R. ALIPIO COELHO	06	0684886120180	01460373162
161	MARIA MEIRE BATISTA DA SILVA	R. ALIPIO COELHO	08	0509750120133	88005402368
162	FRANCISCA F. DE SOUSA	R. ALIPIO COELHO	01	0000162096938	42548217353
163	MARIA DE DEUSA LIMA	R. ALIPIO COELHO	03		05239256381
164	PEDRO F. FERREIRA	R. ALIPIO COELHO	05		03731980387
165	MARIA DO A. DE M. DOS SANTOS	R. ALIPIO COELHO	07	0617535120171	02564759317



MUNICÍPIO: TUNTUM - MA
LOCALIDADE: BAIRRO VILA MIL RÉIS

RELAÇÃO DE BENEFICIARIOS - B. VILA MIL RÉIS

Nº	Nome do Beneficiário	Endereço	MSD N°	Documento de Identificação dos beneficiários	
				R.G	C.P.F
1	ANTONIO TEIXEIRA DA SILVA	R. 31 DE MARÇO	02		00254715433
2	RAIMUNDA GUEDES DA SILVA	R. 31 DE MARÇO	04	0338105920071	03477340302
3	FRANCISCA DAS CHAGAS SILVA	R. 31 DE MARÇO	06	0312055020069	00267030339
4	RAIMUNDO NONATO BEZERRA	R. 31 DE MARÇO	08	0317678520053	61495295338
5	CELIA SILVA NASCIMENTO	R. 31 DE MARÇO	10	0281971270040	02038386374
6	LINALVA OLIVEIRA NUNES	R. 31 DE MARÇO	12	0488744820138	61486848370
7	SELMA SILVA NASCIMENTO	R. 31 DE MARÇO	14	189815520012	00267323352
8	ROSENIR PEREIRA DOS SANTOS	R. 31 DE MARÇO	16	014003752004	06103730320
9	MUBIA DA SILVA E SILVA	R. 31 DE MARÇO	14-B		60279136307
10	JOSÉ LOPES NETO	R. 31 DE MARÇO	01		37206826253
11	MIGUEL NUNES BEZERRA	R. 31 DE MARÇO	03	0565627420155	16901550278
12	JOÃO FERREIRA DE ARAUJO	R. 31 DE MARÇO	05	0574762720052	27087112320
13	CONSTANCIA FERREIRA DE SOUSA	R. 31 DE MARÇO	07		03555924362
14	IRAILDE PEQUENO DIAS	R. 31 DE MARÇO	09		31931758387
15	JUCIVAN ALMEIDA DA SILVA	R. MAMEDIO CARNEIRO	02	0198914020010	00264185331
16	MARIA ELIANE ALMEIDA DA SILVA	R. MAMEDIO CARNEIRO	04	16620210033	05116037380
17	SILVESTRE DA CONCEIÇÃO FIALHO	R. MAMEDIO CARNEIRO	01	0317005720061	03804964370
18	RAIMUNDO NONATO DA CONCEIÇÃO	R. MAMEDIO CARNEIRO	03	0458997120126	61192157354
19	SANDRO CONCEIÇÃO CRUZ	R. MAMEDIO CARNEIRO	05	0348875520083	03907102371
20	BRAS ALVES DE SOUSA NETO	R. MAMEDIO CARNEIRO	07	049901020131	61569191395
21	MARIA DE FATIMA DE SOUSA COSTA	R. 13 DE MAIO	02	0303810120058	03214321340
22	FRANCINETE PEREIRA DE ARAUJO	R. 13 DE MAIO	04	0329641500070	03608396306
23	DEJANIRA LIMA SILVA	R. 13 DE MAIO	05	0140724820008	83461272353
24	DIANA DE FRANÇA BARBOSA	R. 13 DE MAIO	08	0258932220000	00868087378
25	MARIA DAS DORES DE JESUS GOMES	R. 13 DE MAIO	10	0274833020048	02031150316
26	FRANCISCA MARIA ALVES SILVA	R. 13 DE MAIO	12	0140960020000	00642404364
27	LAUZANE FRANCISCA A. G. MARQUES	R. 13 DE MAIO	14	0169165220010	00280886381
28	JUCIVAN FRANCISCO DA SILVA	R. 13 DE MAIO	16		59410078415
29	FRANCIMAR MARQUES DOS SANTOS	R. 13 DE MAIO	18	0140728820000	52355632391
30	JOSIMAR DO NASCIMENTO SANTOS	R. 13 DE MAIO	12-B	0000004388925	00267177356
31	ZENAIDE COSTA DOS SANTOS	R. 13 DE MAIO	01	0575620820152	85393320353
32	SUELY PEREIRA DA SILVA	R. 13 DE MAIO	03		60356616327
33	KELLY ANNE DOS SANTOS SILVA	R. 13 DE MAIO	05	0317640120068	04411442337
34	MARIA DO ROSARIO ALVES DA SILVA	R. 13 DE MAIO	07	0214870020021	00268856389
35	MARIA DA SILVA RAMOS	R. 13 DE MAIO	09	0000377258946	52823377387
36	AGLAILDE GOMES DA SILVA	R. 13 DE MAIO	11	0130245519990	34609075334
37	VANDA LUCIA SANTOS PETRONITO	R. 21 DE ABRIL	02	0191713220011	42543061504
38	ANTONIA BARBARA FRAZÃO	R. 21 DE ABRIL	04	0225910920029	01279867310
39	JURIVAN F. DA SILVA	R. 21 DE ABRIL	06	0130240919998	59410078415
40	ANTONIO LIMA DA SILVA	R. 21 DE ABRIL	08		00260950335
41	RAIMUNDO N. DA SILVA	R. 21 DE ABRIL	10	0449501120022	20619308320
42	ALTINO F. S. JUNIOR	R. 21 DE ABRIL	12	0349425120085	04733053399
43	NAIARA SOUSA SILVA	R. 21 DE ABRIL	14		03904302345
44	FRANCILDA FERREIRA DA SILVA	R. 21 DE ABRIL	16		03229345320
45	WESLEY DE SOUSA OLIVEIRA	R. 21 DE ABRIL	18		06021371283
46	FRANCISCA DA SILVA SOUSA	R. 21 DE ABRIL	20	0256548520030	52341364349
47	MARIA DIAS COSTA ALMEIDA	R. 21 DE ABRIL	22	0648885320189	24970964300
48	MAGNA PEREIRA DE SOUSA	R. 21 DE ABRIL	01	0374339820096	60184928360
49	VALQUIRIA DA CONCEIÇÃO SILVA	R. 21 DE ABRIL	03	0266184920037	03034740336
50	ELIANA FERREIRA DE ALENCAR	R. 21 DE ABRIL	05	0274891720049	03348475325
51	ANTONIA LUCIA FERREIRA DE SOUSA	R. 21 DE ABRIL	07	0293397420055	03221832354
52	JOSEFA ALVES NEPOMUCENO	R. 21 DE ABRIL	09		98969568349



MUNICÍPIO: TUNTUM - MA
LOCALIDADE: BAIRRO VILA MIL RÉIS

RELAÇÃO DE BENEFICIARIOS - B. VILA MIL RÉIS

Nº	Nome do Beneficiário	Endereço	MSD Nº	Documento de identificação dos beneficiários	
				R.G	C.P.F
53	MARLENE BEZERRA SOUSA	R. 21 DE ABRIL	11	0142626220010	99747715368
54	FRANCISCO DE ASSIS SOUSA	R. Drº PEDRO BRAGA	01	0677905820180	36451061387
55	RAIMUNDO NONATO BATISTA	R. Drº PEDRO BRAGA	03	0505481720133	33668850330
56	CICERA DA SILVA PEREIRA	R. Drº PEDRO BRAGA	05	0198902820016	34611850310
57	ODETE ALVES DE ALMEIDA	R. Drº PEDRO BRAGA	07	0001066330988	00711600354
58	FRANCILENE FERREIRA MOTA	R. Drº PEDRO BRAGA	09	0663148320180	63069168302
59	DIVANE FERREIRA ROSA	R. Drº PEDRO BRAGA	02		60149673388
60	MARIA DE FATIMA A. DOS SANTOS	R. Drº PEDRO BRAGA	04		97087092391
61	NAUDIZA MARIA DA CONCEIÇÃO	R. Drº PEDRO BRAGA	06		00058954309
62	JUZANIA SANTOS DA SILVA	R. Drº PEDRO BRAGA	08		63096162381
63	NISSINHA RODRIGUES SANTOS	TV Drº PEDRO BRAGA	02	0206553520026	02537609336
64	ANTONIA LENILDA CRUZ	TV Drº PEDRO BRAGA	04	0168897620012	00267119313
65	MANOEL DA CONCEIÇÃO	TV Drº PEDRO BRAGA	06	0406206620100	03130979336
66	LOURIVAL BELO	TV Drº PEDRO BRAGA	01	0000137659932	00935063331
67	DIANA DE FRANÇA BARBOSA	TV Drº PEDRO BRAGA	03		00868087378
68	JULIANO ALCOSTA BEZERRA	R. SÃO JOÃO	02	0268894620030	52201554315
69	TEREZA PEREIRA COSTA	R. SÃO JOÃO	04	0000394516940	35611746372
70	ANA LUCIA FERNANDES SOARES	R. SÃO JOÃO	06	0168960220019	97862606353
71	JOELMA SANTOS CAMPOS	R. SÃO JOÃO	08	0407147120100	70089986190
72	RAILANE SANTOS CAMPOS	R. SÃO JOÃO	10		02186803399
73	LUZINETE COSTA DOS SANTOS	R. SÃO JOÃO	12	0274905520041	00267025335
74	EDIVALDO DA CONCEIÇÃO	R. SÃO JOÃO	14	0188825420010	00266252370
75	ERASMO MORAES DE OLIVEIRA	R. SÃO JOÃO	16	0198885920011	62648445358
76	ADELINO DO NASCIMENTO	R. SÃO JOÃO	18	0174298820049	47158620344
77	MARIA DE SOUSA ALVES	R. SÃO JOÃO	01	0141442220000	17548713304
78	JAILSON DA SILVA OLIVEIRA	R. SÃO JOÃO	03	0403817820103	60860114358
79	ANTONIO MORAES DE SOUSA	R. SÃO JOÃO	05	016871382001	03672035378
80	DENISE SILVA LEAL	R. DA SAPUCAIA	02		04379889378
81	EDNA MARIA DOS SANTOS	R. DA SAPUCAIA	04	0152132820007	81613601387
82	LUZIANE CARDOSO FERREIRA	R. DA SAPUCAIA	06	0256518220036	01502268370
83	RITA NAISA DO NASCIMENTO	R. DA SAPUCAIA	08	0130244019992	00045572399
84	HEROTILDE ARAUJO DE OLIVEIRA	R. DA SAPUCAIA	10	0000513174966	76678216387
85	MARIA EMILIA PEREIRA LEAL	R. DA SAPUCAIA	12	01687229220016	00264178394
86	OSVALDO ARISTIDES ALVES	R. DA SAPUCAIA	01		30842484353
87	ANA LUCIA SOUSA CORREIA	R. DA SAPUCAIA	03		60352350332
88	JACIANE DE SOUSA BISPO	R. DA SAPUCAIA	05	0336152720073	04703773309
89	ELIENE PEREIRA FARIAS	R. PEDRO CARDOSO	01	09172232017	00268616310
90	MARIA DA CRUZ N. SANTOS	R. PEDRO CARDOSO	03	0188804020018	42544998334
91	JOSILDA PEREIRA DA SILVA	R. PEDRO CARDOSO	05		00276559380
92	OTAVIA LIMA FERREIRA	R. PEDRO CARDOSO	07		00276628322
93	MARIA ELNICE PEREIRA VIEIRA	R. PEDRO CARDOSO	09		01200231338
94	MARILENE FERREIRA ALVES	R. PEDRO CARDOSO	11		01382522380
95	ALRIA ALICE ALVES ARAUJO SOUSA	R. PEDRO CARDOSO	13	0000491571950	02793775339
96	ROMARIO DE OLIVEIRA ALMEIDA	L. SANTO ANTONIO	01		03205344219
97	LOHANNY FERREIRA DOS SANTOS	L. SANTO ANTONIO	03	0482296620131	61492252328
98	CLAUDINETE DA SILVA ALMEIDA	R. DONA OTAVIA	02		05370144389
99	MARIA DO SOCORRO GOMES SANTOS	R. DONA OTAVIA	04	0256698920033	01754100384
100	VANEZA DE SOUSA SILVA LEAL	R. DONA OTAVIA	06	0723787420204	00894247190
101	ELIZANE FREITAS BRITO	R. DONA OTAVIA	08		00161916333
102	MARIA DO SOCORRO DA CONCEIÇÃO	R. DONA OTAVIA	10	1699000920016	01999910303
103	FERNANDO DOS SANTOS CRUZ	R. DONA OTAVIA	12		83058797370
104	ROZANGELA GOMES FERREIRA	R. DONA OTAVIA	14	0530193920140	61899353380
105	FILOMENA DOS SANTOS SOUSA	R. DONA OTAVIA	16	0168684820018	03427249370



MUNICÍPIO: TUNTUM - MA
LOCALIDADE: BAIRRO VILA MIL RÉIS

RELAÇÃO DE BENEFICIARIOS - B. VILA MIL RÉIS

Nº	Nome do Beneficiário	Endereço	MSD N°	Documento de identificação dos beneficiários	
				R.G	C.P.F
106	BELCHIOR ALVES DE ARAUJO	R. DONA OTAVIA	18	3116972	00416602185
107	MARIA BRAGA DOS SANTOS	R. JOSÉ TOMÁS	02	0170725520010	91897092334
108	ELANE DE SOUSA ALVES	R. JOSÉ TOMÁS	04	0489984620134	61498725309
109	ANDREIA RAMOS DA SILVA	R. JOSÉ TOMÁS	06	231359120021	00558429335
110	JUCICLEIDE DOS SANTOS SILVA	R. JOSÉ TOMÁS	01		60277213320
111	DENISA DO NASCIMENTO OLIVEIRA	R. JOSÉ TOMÁS	03		03586076331
112	RAQUEL SANTOS DE SOUSA	R. JOSÉ SEBASTIÃO	02	0744336020210	11259306321
113	MARIA TEREZA NUNES DA SILVA	R. JOSÉ SEBASTIÃO	04	0516528420140	61761533363
114	LUCELIA MARIA DE SOUSA	R. JOSÉ SEBASTIÃO	06	0724811820209	76302741300
115	MARIA FATIMA DE MOURA LIMA	R. JOSÉ SEBASTIÃO	08	0000404748956	28318129334
116	LUCILENE DOS SANTOS SILVA	R. JOSÉ SEBASTIÃO	10	0621417320175	62690897350
117	MARIA DE LURDES PEREIRA SANTOS	R. JOSÉ SEBASTIÃO	01	0455796020121	61190323397
118	MARILENE MILHOMEM DE SOUSA	R. FARIAS NOGUEIRA	02	0379658120096	02356586342
119	TATIANA DA CONCEIÇÃO SILVA	R. FARIAS NOGUEIRA	04	0364945620096	04878041390
120	MARIA REGIANE GOMES DA SILVA SANTOS	R. FARIAS NOGUEIRA	08	0313671520064	02280790399
121	CLEDINA LOPES SANTOS CRUZ	R. FARIAS NOGUEIRA	08	0243403020033	01211413309
122	ADALGIZA PRIMO ARAUJO	R. FARIAS NOGUEIRA	10	0141200320000	33668133320
123	ADGLAN GOMES DOS SANTOS	R. FARIAS NOGUEIRA	01	0415432220116	04670565362
124	IVONETE ALVES DE ARAUJO	R. FARIAS NOGUEIRA	03	0000287413942	00267510381
125	ANTONIO JOAQUIM SILVA LIMA	P. DA JUVENTUDE	02		06274133313
126	SIMIRA DINO DE SOUSA	P. DA JUVENTUDE	04	0391410020104	60551368306
127	MARIA RAIMUNDA FERREIRA DOS SANTOS	P. DA JUVENTUDE	06	0354115820084	60302753303
128	ACRISIO SILVA DOS SANTOS	R. ADALBERTO LIMA	02	05348820142	05744809868
129	RITA RODRIGUES DE AZEVEDO	R. ADALBERTO LIMA	04		00287839303
130	DIMEUS DOS SANTOS BATISTA LIMA	R. ADALBERTO LIMA	06	0230611720023	65612670334
131	DENILSON P. LIMA	R. ADALBERTO LIMA	08	0486985320133	61489262377
132	RAIMUNDO DE AQUINO V. FILHO	R. ADALBERTO LIMA	10	0198957120011	01637280114
133	MARIA RAIMUNDA M. SILVA	R. ADALBERTO LIMA	12	0327477320075	03867970300
134	FRANCISCA R. FERREIRA	R. ADALBERTO LIMA	14	821170	02242816314
135	ANTONIA ARLINE LIMA	R. ADALBERTO LIMA	16	02570402200039	05896755325
136	JOSYENE SOBREIRA LIMA	R. ADALBERTO LIMA	01		01485522340
137	FELISBERTA DOS SANTOS	R. ADALBERTO LIMA	03	0533905720141	97855073352
138	MAISA DA SILVA CARVALHO	R. ADALBERTO LIMA	05		61549587360
139	MARIA DA CONCEIÇÃO LIMA DA SILVA	R. ADALBERTO LIMA	07		63173277341
140	MARIA DAS DORES DE SOUSA	R. ADALBERTO LIMA	09	0205550720023	91874939349
141	EDILEIA SILVA LIMA	R. ADALBERTO LIMA	11		05559935817
142	NELZANE DOS S. B. RODRIGUES	R. ADALBERTO LIMA	13	0256781120030	02730586384
143	GEANE SILVA VIEIRA	R. ADALBERTO LIMA	15	169125320018	03087286370
144	IRANIR DA CONCEIÇÃO	R. ADALBERTO LIMA	17	0504683420130	61640024352
145	JAINA ALMEIDA NASCIMENTO	R. ADALBERTO LIMA	19	0430066220117	06577080380
146	ZILDA VIANA BARBOSA	R. ADALBERTO LIMA	21	1409628200002	01650183305
147	SIMONE CRUZ DE SOUSA	R. ADALBERTO LIMA	23	205644920024	00291999301
148	ESTEFANE GOMES DOS SANTOS	TV. RUA NOVA	01		62589991312
149	JUNIEL LOPES SILVA	TV. RUA NOVA	03	0340189820074	60253001358
150	BARBARA RAQUEL BRITO DA SILVA	TV. RUA NOVA	05	00001949461999	60177848383
151	FRANCINALVA LIMA DOS SANTOS	TV. RUA NOVA	07	0344065420070	60272875350
152	ELIENE ROCHA DA SILVA	TV. RUA NOVA	04	0272717200042	01783692332
153	BERNARDINA OLIVEIRA	R. NOVA	01	0198951420018	03772256309
154	GEDEANE RODRIGUES DE OLIVEIRA	R. NOVA	03	0330686220077	03984422318
155	PAULO PEREIRA RAMOS	R. NOVA	05	0198949020011	03217557310
156	GARDENIA DA SILVA SANTOS	R. NOVA	07		02546049194
157	ANTONIA NEUMA DA SILVA PINHEIRO	R. NOVA	09	0331276520071	60207852383
158	LUZENIR TEIXEIRA PAIVA	R. NOVA	11	0605245620161	01635044316



MUNICÍPIO: TUNTUM - MA
LOCALIDADE: BARRIO VILA MIL RÉIS

RELAÇÃO DE BENEFICIARIOS - B. VILA MIL RÉIS

Nº	Nome do Beneficiário	Endereço	MSD Nº	Documento de identificação dos beneficiários	
				R.G	C.P.F
159	JOSE GILDERLANDIO VIANA DE MELO	R. NOVA	13	2008678862	07423919306
160	CICERA JAQUELINE VIANA DE MELO	R. NOVA	15	0424112120110	60843625325
161	RAIMUNDA DA S. FREIRE	R. NOVA	02	0257150220033	02875798324
162	ANTONIA CLAUDIA DE SOUSA LAURINDO	R. NOVA	04	0243323820033	01764941381
163	PAULA RIBEIRO LIMA	R. NOVA	06		72016116153
164	SAMARA ALINE DA SILVA VIANA	R. NOVA	08		01495406393
165	JOI FANES ARAUJO	R. DO MATADOURO	02	0168726520015	97926159387
166	MARIA RITA C. SANTOS	R. V. MATADOURO	01	020555362002	00292004311
167	RAIMUNDA DE SOUSA C. DA CONCEIÇÃO	R. V. MATADOURO	03	0000287309940	00292011369
168	MARIA JOSÉ SOARES FEITOSA	R. V. MATADOURO	05	0198966520016	00289577330
169	FRANCISCA M. DA CONCEIÇÃO	R. V. MATADOURO	07	0224681820020	02549481380
170	ANIZIO CARNEIRO DA SILVA	R. V. MATADOURO	09	0518577820140	20538340304
171	MARIA DO AMPARO M. SILVA	R. V. MATADOURO	11	0141052020007	00584107323
172	ARMANADO N. SILVA	R. V. MATADOURO	13	0274908220049	98274830130
173	SHIRLEY CARLOS DA SILVA	R. V. MATADOURO	15	0393619020102	60572489374
174	MICAELE CARLOS DA SILVA	R. SÃO SEBASTIÃO	02	0467621220123	61270115316
175	FELIX FERREIRA LIMA	R. SÃO SEBASTIÃO	04	057940440167	62350165302
176	LEIDIANE DA SILVA SOUSA	R. SÃO SEBASTIÃO	06	025169730038	03811723332
177	SARA SILVA	R. SÃO SEBASTIÃO	01	057940440167	62350165302
178	MARIA DE JESUS SANTOS SILVA	R. SÃO SEBASTIÃO	03	0198997920010	00298162385
179	MANOEL DA CONCEIÇÃO SILVA	R. IV. PRIMAVERA	02	07671246344	01989300801
180	ERIVALDO DA SILVA	R. IV. PRIMAVERA	04	0264210220031	04450345522
181	JOSÉ FERREIRA GOMES	R. IV. PRIMAVERA	06	0340281720074	62501723350
182	EDINALVA S. FREITAS DA SILVA	R. LOTEAMENTO NOVO	02	0350223220080	04749277339
183	ELIENE PEREIRA DE SOUSA	R. LOTEAMENTO NOVO	01		00281057370
184	CATARINA N. DA SILVA	R. LOTEAMENTO NOVO	03	0560131120159	62166732380
185	DALVINA FERREIRA DA SILVA	R. DA CAIXA D'ÁGUA	01	0281403020040	02088237358
186	VALDINEIA DA CONCEIÇÃO SILVA	R. DA CAIXA D'ÁGUA	02		60615100392
187	MARIA HELENA DOS SANTOS ANCHIETA	R. DA CAIXA D'ÁGUA	04	0318964120064	03122432358
188	ANTONIA BARBARA LIMA FERREIRA	R. PRINCIPAL	01	0358718920084	03504095369
189	TAMIRA DE JESUS MOURA	R. PRINCIPAL	02	0416079720119	60755169201
190	JOÃO GONÇALVES SOARES	R. PRINCIPAL	04		50453013215
191	MERCIA GOMES SANTOS	R. PRINCIPAL	06		02351898741
192	HONORATO AROUCHE MATOS	R. PRINCIPAL	08		06354681651

PIO YUNTUM - MA
 DADE: BAIRRO VILA (HVASÃO)
 SISTEMA DE ABASTECIMENTO DE ÁGUA?
 SISTEMA DE ESGOTAMENTO SANITÁRIO?
 SISTEMA DE COLETA DE RESÍDUOS SÓLIDOS?

S/A
 N/A
 S/A

LEVANTAMENTO DE NECESSIDADES DE MELHORIAS SANITÁRIAS DOMICILIARES - LENE - MSD

Nome do Beneficiário	MSD Nº	Endereço	Coordenadas Geográficas em UTM		Documento de Identificação dos beneficiários		Nº de habitantes	Ligação Domiciliar de Água	Projeção Resa	Cisterna	Reservatório Elevado	Reservatório Semi-elevado	Conjuntos Sanitários	Pia de Cozinha	Tanque de Lav. Roupa	Filtro Doméstico	Tanque 5 litros ou Filtro Biológico	Dentígero	Vale de Infiltração	Sistema de Recuo	Ligação Domiciliar de Esgoto	Recipiente para Resíduos Sólidos	
			Zona	Coord.	R.G.	C.P.F.																	
DOMENIL DE ANDRIM	01	R. DO CAMPO	502827	2417007	334279450096	05014761356	3	S	N	N	N	N	N	N	N	N	N	N	N	N	N	N	N
CEBOL DOS SANTOS CONCEIÇÃO	03	R. DO CAMPO	502827	2417007	039572002090	74211594300	4	S	N	N	N	N	N	N	N	N	N	N	N	N	N	N	N
MARAL DA CONCEIÇÃO SOUSA	06	R. DO CAMPO	502827	2417007	17423190	0822640288	2	S	N	N	N	N	N	N	N	N	N	N	N	N	N	N	N
ALDENICE COSTA SILVA	07	R. DO CAMPO	502828	2417279	333210722234	70242551260	4	S	N	N	N	N	N	N	N	N	N	N	N	N	N	N	N
A. DIAS BARBOSA LIMA	01	TV. 11	502775	2416779	0317102100266	04526495320	4	S	N	N	N	N	N	N	N	N	N	N	N	N	N	N	N
JOÃO BATISTA ZANETA	01	TV. 11	502775	2416779	0317102100266	07114761356	3	S	N	N	N	N	N	N	N	N	N	N	N	N	N	N	N
DOMINGOS DOS SANTOS	01	AV. GERAÇA DE CARVALHO	502784	2416695	07205455353	07205455353	2	S	N	N	N	N	N	N	N	N	N	N	N	N	N	N	N
MARIA DOS VENTOS P. PAIVA	03	AV. GERAÇA DE CARVALHO	502782	2416627	03185126317	03185126317	2	S	N	N	N	N	N	N	N	N	N	N	N	N	N	N	N
M. BENEÇA MARGA DA COSTA	01	AV. GERAÇA DE CARVALHO	502771	2416204	03139444354	03139444354	2	S	N	N	N	N	N	N	N	N	N	N	N	N	N	N	N
MARIA DOS VENTOS P. PAIVA	03	AV. GERAÇA DE CARVALHO	502782	2416627	03185126317	03185126317	2	S	N	N	N	N	N	N	N	N	N	N	N	N	N	N	N
MARIA DE LEIDE DA S. SOUSA	02	TV. 12	502832	2416739	04056341350	04056341350	2	S	N	N	N	N	N	N	N	N	N	N	N	N	N	N	N
MARCELO DE S. SILVA	02	R. DA HVASÃO	540069	2419027	0367167820096	03796070347	3	S	N	N	N	N	N	N	N	N	N	N	N	N	N	N	N
MARIA JOSÉ A. SANTOS	04	V. DA HVASÃO	541111	2419111	04012167111	04012167111	2	S	N	N	N	N	N	N	N	N	N	N	N	N	N	N	N
REBECCY DE S. FRANÇA	01	R. DA HVASÃO	540126	2419153	7003856963	70712716425	1	S	N	N	N	N	N	N	N	N	N	N	N	N	N	N	N
LIDIANE A. V. OLIVEIRA	02	R. DA HVASÃO	540064	2419023	0361253623054	04458096311	3	S	N	N	N	N	N	N	N	N	N	N	N	N	N	N	N
ELIENE DA C. PEREIRA	10	R. DA HVASÃO	540069	2419110	2603441226	07280675352	3	S	N	N	N	N	N	N	N	N	N	N	N	N	N	N	N



PIQ. TUNTUM - MA
 FADE: D'AURO VILA BENTO
 SISTEMA DE ABASTECIMENTO DE ÁGUA? SAA
 SISTEMA DE ESGOTAMENTO SANITÁRIO? NAO
 SISTEMA DE COLETA DE RESÍDUOS SÓLIDOS? SRA

LEVANTAMENTO DE NECESSIDADES DE MELHORIAS SANITÁRIAS DOMICILIARES - LENE - MSD

Nome do Beneficiário	MSD N°	Endereço	Coordenadas Geográficas em UTM		Documento de identificação dos beneficiários		N° de habitantes	Ligação Domiciliar de Água	Paga Razo	Civismo	Recuperação Estrada	Reservatório Semi- coberto	Coletor Sanitário	Pia de Cozinha	Tanque de lavar Roupa	Filtro Domestico	Tanque S. água ou Filtro Biológico	Barrigote	Vão de Infiltração	Sistema de Ruído	Ligação Domiciliar do Esgoto	Resistência casa Residência: Sólida
			Lat.	Long.	R.G.	C.P.F.																
JOSE DE SOUSA LAURINDO	02	R. GERALDO URUGU	518003	5418006	01422892000	60678214311	1	S	N	N	N	N	N	N	N	N	N	N	N	N	N	N
VALDIRA DE S. ALVES	04	R. GERALDO URUGU	532752	5418026	37370133278	95010182826	1	S	N	N	N	N	N	N	N	N	N	N	N	N	N	N
JOSE ALVIA DOS SANTOS	05	R. GERALDO URUGU	532755	5416014	016812882010	15456181172	1	S	N	N	N	N	N	N	N	N	N	N	N	N	N	N
ROSENIER A. VAS DA SILVA	06	R. GERALDO URUGU	532732	5418018	0257851320054	13740075372	2	S	N	N	N	N	N	N	N	N	N	N	N	N	N	N
FRANCISMA CARLINO DA SILVA	07	R. GERALDO URUGU	532732	5418071	054287300003	04878107136	1	S	N	N	N	N	N	N	N	N	N	N	N	N	N	N
ESPINOZA DOS SANTOS	12	R. GERALDO URUGU	532704	5418040	040800000000	91188814321	1	S	N	N	N	N	N	N	N	N	N	N	N	N	N	N
ANTONIA EPIFANIO DA SILVA	14	R. GERALDO URUGU	535701	5418037	0231111200000	9000440370	1	S	N	N	N	N	N	N	N	N	N	N	N	N	N	N
ELVIA ROLINDA DA SILVA	15	R. GERALDO URUGU	532677	5418052	022700000100	01400185164	1	S	N	N	N	N	N	N	N	N	N	N	N	N	N	N
MAGNUS V. MORAES	16	R. GERALDO URUGU	532641	5418041	02488541000	01400481120	1	S	N	N	N	N	N	N	N	N	N	N	N	N	N	N
FRANCISCA MARIA S. MORAES	20	R. GERALDO URUGU	532674	5418011	012000000000	01400000000	1	S	N	N	N	N	N	N	N	N	N	N	N	N	N	N
RAJUNDO NONATO S. SANTOS	22	R. GERALDO URUGU	532626	5418003	0408833420123	41466363321	2	S	N	N	N	N	N	N	N	N	N	N	N	N	N	N
ANTONIA D. DA ROS SANTOS	24	R. GERALDO URUGU	532652	5418023	024811420000	04100000000	2	S	N	N	N	N	N	N	N	N	N	N	N	N	N	N
ANTONIO RACEL M. BRAGA	25	R. GERALDO URUGU	532677	5418027	014000000000	01400000000	2	S	N	N	N	N	N	N	N	N	N	N	N	N	N	N
ANTONIO FRANCISCO P. DA SILVA	26	R. GERALDO URUGU	532666	5418027	04320017201012	14163043161	3	S	N	N	N	N	N	N	N	N	N	N	N	N	N	N
OSCAR RODRIGUES DA SILVA	30	R. GERALDO URUGU	532626	5418026	0231500000000	04559151013	3	S	N	N	N	N	N	N	N	N	N	N	N	N	N	N
OSWALDO DE LIMA	37	R. GERALDO URUGU	532676	5418044	0231672000000	07488703362	2	S	N	N	N	N	N	N	N	N	N	N	N	N	N	N
FRANCISCA V. DOS SANTOS	34	R. GERALDO URUGU	532678	5418043	0231342000000	02517474133	4	S	N	N	N	N	N	N	N	N	N	N	N	N	N	N
GENE DA S. ACIBANO	36	R. GERALDO URUGU	532657	5418036	0223100000000	02201173243	2	S	N	N	N	N	N	N	N	N	N	N	N	N	N	N
ANDRÉ ACIBANO NETO	38	R. GERALDO URUGU	532658	5418027	0488012000000	03054112004	5	S	N	N	N	N	N	N	N	N	N	N	N	N	N	N
MARIA SILVIA BATISTA DE SOUSA	41	R. GERALDO URUGU	532674	5418026	0127488000000	01803011127	1	S	N	N	N	N	N	N	N	N	N	N	N	N	N	N
MARCOS VENICIOS DA S. SOUSA	01	R. GERALDO URUGU	532629	5418029	0608012000000	02511382310	1	S	N	N	N	N	N	N	N	N	N	N	N	N	N	N
RODOLFO OLIVEIRA COSTA DA SILVA	03	R. GERALDO URUGU	532608	5418030	0407800000000	06984061317	2	S	N	N	N	N	N	N	N	N	N	N	N	N	N	N
MARIA DA SILVA ROUSA	05	R. GERALDO URUGU	532607	5418036		01800011128	4	S	N	N	N	N	N	N	N	N	N	N	N	N	N	N
JOSE GERALDO DOS SANTOS	07	R. GERALDO URUGU	532601	5418041	23622200000	0433271328	1	S	N	N	N	N	N	N	N	N	N	N	N	N	N	N
JOSE WILSON DA SILVA SOUSA	09	R. GERALDO URUGU	532613	5418040		06714732073	6	S	N	N	N	N	N	N	N	N	N	N	N	N	N	N
JOSE RAIMUNDO LIMA	11	R. GERALDO URUGU	532671	5418045	26048000	09224107127	2	S	N	N	N	N	N	N	N	N	N	N	N	N	N	N
ROSAMARIA DE OLIVEIRA BENTA	02	R. EPITACIL CAPETEIRA	532616	5418022	3313884120000	03414603042	1	S	N	N	N	N	N	N	N	N	N	N	N	N	N	N
ALTEIR LUCIA DA SILVA	04	R. EPITACIL CAPETEIRA	532614	5418026	0150773120002	03584163000	3	S	N	N	N	N	N	N	N	N	N	N	N	N	N	N
MARIA CECILIA PEREIRA DA SILVA	06	R. EPITACIL CAPETEIRA	532634	5418018	0359852220000	02300120310	5	S	N	N	N	N	N	N	N	N	N	N	N	N	N	N
ELVIA BEZERRA DE ALBUQUERQUE	08	R. EPITACIL CAPETEIRA	532707	5418260	0405001422119	41456163001	3	S	N	N	N	N	N	N	N	N	N	N	N	N	N	N
FRANCISCO SANTOS DA SILVA	01	R. EPITACIL CAPETEIRA	532622	5418005	058277722134	06880101816	4	S	N	N	N	N	N	N	N	N	N	N	N	N	N	N
ARCILETO PEREIRA DA SOUSA	03	R. EPITACIL CAPETEIRA	532641	5418026	0541307000141	70806122070	1	S	N	N	N	N	N	N	N	N	N	N	N	N	N	N
VALCILENE DE OLIVEIRA COSTA	05	R. EPITACIL CAPETEIRA	532602	5418022	0344138170000	02778504048	4	S	N	N	N	N	N	N	N	N	N	N	N	N	N	N
RENALDO RICARDO DE JESUS	07	R. EPITACIL CAPETEIRA	532623	5418026	0621151300170	00640326000	4	S	N	N	N	N	N	N	N	N	N	N	N	N	N	N
LEUCIA DA SILVA SOUSA	09	R. EPITACIL CAPETEIRA	532730	5418028	1544647	06237812132	2	S	N	N	N	N	N	N	N	N	N	N	N	N	N	N
JOSE DE ROSARIO DE SOUSA	11	R. EPITACIL CAPETEIRA	532750	5418044	0142720000000	06828333334	2	S	N	N	N	N	N	N	N	N	N	N	N	N	N	N
MARIA LUCIANA LOPES DA SILVA	02	R. JOSE SARNEY	532629	5418017	0370000000000	01091711005	6	S	N	N	N	N	N	N	N	N	N	N	N	N	N	N
ELVIA DA P. DA SILVA	04	R. JOSE SARNEY	532603	5418018	0160019200118	01600012160	3	S	N	N	N	N	N	N	N	N	N	N	N	N	N	N
JOÃO F. BARBOSA	06	R. JOSE SARNEY	532610	5418015	1260004100000	0058427287	1	S	N	N	N	N	N	N	N	N	N	N	N	N	N	N
MARIA MADALENA DE JESUS	08	R. JOSE SARNEY	532725	5418026	0458640000128	00388420104	4	S	N	N	N	N	N	N	N	N	N	N	N	N	N	N
MARIA FRANCISCA L. DAS FLORES	01	R. JOSE SARNEY	532674	5418022	0140553400004	01515104011	1	S	N	N	N	N	N	N	N	N	N	N	N	N	N	N
MARIA DE FATIMA R. ARAUJO	03	R. JOSE SARNEY	532734	5418041	0426000000112	01200085001	5	S	N	N	N	N	N	N	N	N	N	N	N	N	N	N
ELVIA BATISTA DINIZ DE ARAUJO	01	TV. SÃO FRANCISCO	532651	5418042	0000304000000	02882712553	2	S	N	N	N	N	N	N	N	N	N	N	N	N	N	N
MARIA P. DA SILVA	02	TV. SÃO FRANCISCO	532640	5418043	0140587000000	02001354306	2	S	N	N	N	N	N	N	N	N	N	N	N	N	N	N
JOÃO ALMEIDA MOREIRA	02	TV. JOSE SARNEY	532654	5418141	0054711270	08430191134	1	S	N	N	N	N	N	N	N	N	N	N	N	N	N	N
ROSAMARIA DA CONCEIÇÃO	04	TV. JOSE SARNEY	532643	5418273	0208454100000	07201354310	5	S	N	N	N	N	N	N	N	N	N	N	N	N	N	N
MARIA DE MARTINS LIMA	01	TV. JOSE SARNEY	532634	5418026	0343880000000	00398203100	1	S	N	N	N	N	N	N	N	N	N	N	N	N	N	N
JOÃO VICTOR LIMA ARAUJO	02	TV. JOSE SARNEY	532634	5418026	0400000000000	07682617005	2	S	N	N	N	N	N	N	N	N	N	N	N	N	N	N
FRANCISCA SA SOARES DA SILVA	10	TV. JOSE SARNEY	532672	5418028		03062855116	5	S	N	N	N	N	N	N	N	N	N	N	N	N	N	N
JOÃO CARLOS SANTOS	01	TV. JOSE SARNEY	532605	5418005		01682171315	2	S	N	N	N	N	N	N	N	N	N	N	N	N	N	N
JOZAMAR PEREIRA DOS SANTOS MELO	03	TV. JOSE SARNEY	532646	5418052	0104001520016	05526070004	1	S	N	N	N	N	N	N	N	N	N	N	N	N	N	N



[Handwritten signature]

[Handwritten signature]

NO. TUNTOUMA
 DADE: SAURO WLA BEMTO
 SISTEMA DE ABASTECIMENTO DE ÁGUA?
 SISTEMA DE ESGOTAMENTO SANITÁRIO?
 SISTEMA DE COLETA DE RESÍDUOS SÓLIDOS?

SM
 NÃO
 SM

LEVANTAMENTO DE NECESSIDADES DE MELHORIAS SANITÁRIAS DOMICILIARES - LENE - MSD

Nome do Beneficiário	MSD Nº	Endereço	Coordenadas Geográficas (UTM)		Documento de identificação dos beneficiários		Nº de habitantes	Ligação Domiciliar de Água	Poço Raso	Cisterna	Reservação Elevada	Racalhador Semic-Elevado	Conjunta Sanitário	Via de Coleta	Tanque de Lavar Roupas	Filtro Domestico	Tanque 3 plice ou Fibra Biologica	Sumidouro	Vela de Indireção	Sistema de Reuso	Ligação Comunitária de Engenharia	Recuperação ou Reabilitação de Resíduos Sólidos	
			Lat.	Long.	R.G.	C.P.F.																	
MARAQUEL LOPES PERES DA SILVA	06	R. JOSE BARNIE	244457	2415258	0087045720182	17042962224	1	3	N	N	N	N	N	N	N	N	N	N	N	N	N	N	N
MARIA NAZARE ALVES DA SILVA	02	R. JOSE TEIXEIRA	523644	2415266	222658520023	20113592102	3	3	N	N	N	N	N	N	N	N	N	N	N	N	N	N	N
MARIA DE PATRIMIA SILVA LOPES	04	R. JOSE TEIXEIRA	523646	2415283	232102320274	63212962240	4	3	N	N	N	N	N	N	N	N	N	N	N	N	N	N	N
MARIA DA GLAUBA DA SILVA	05	R. JOSE TEIXEIRA	523639	2415222	2227582122054	22265852006	1	3	N	N	N	N	N	N	N	N	N	N	N	N	N	N	N
ELIETE DE SOUSA DE MORAES	02	R. JOSE TEIXEIRA	523649	2415222	0717725202196	30101032022	2	3	N	N	N	N	N	N	N	N	N	N	N	N	N	N	N
ELIETE SANTOS DE SOUSA	10	R. JOSE TEIXEIRA	523651	2415211	1720263	62204252024	6	3	N	N	N	N	N	N	N	N	N	N	N	N	N	N	N
MARIA EVANGELINA DA SILVA DE JESUS	02	R. JOSE PEGIVALDO	523708	2415211	31111122020	25215252013	3	3	N	N	N	N	N	N	N	N	N	N	N	N	N	N	N
FELIPE RICARDO SAMARÉS BASTOS	01	R. JOSE REGINALDO	523758	2415263	252527220182	37014422018	2	3	N	N	N	N	N	N	N	N	N	N	N	N	N	N	N
DUARTE DOS SANTOS BASTOS	03	R. JOSE REGINALDO	523767	2415282	545433200127	21101242011	1	3	N	N	N	N	N	N	N	N	N	N	N	N	N	N	N
DOMINGOS DE LIMA	04	R. JOSE REGINALDO	523767	2415282	545433200127	11364532018	1	3	N	N	N	N	N	N	N	N	N	N	N	N	N	N	N
MARIA RITA DE OLIVEIRA COSTA	02	R. DO CHAPEU	523858	2416048	0112822202023	03022642018	4	3	N	N	N	N	N	N	N	N	N	N	N	N	N	N	N
MARCELO DA SILVA RAYNA	01	R. DO CHAPEU	523957	2416122	002729220182	27430072018	3	3	N	N	N	N	N	N	N	N	N	N	N	N	N	N	N
VALDEZ GONÇALVES DE ARAUJO	03	R. DO CHAPEU	523954	2416119	002729220182	20021142018	3	3	N	N	N	N	N	N	N	N	N	N	N	N	N	N	N
MARIA LEONILDA CONCEIÇÃO	01	R. RODRIGUESO	523959	2416069	026057120006	20022032020	4	3	N	N	N	N	N	N	N	N	N	N	N	N	N	N	N
FABIO DA SILVA SOUSA	01	R. DA MUCURA	523978	2416096	0486117200158	51461832022	4	3	N	N	N	N	N	N	N	N	N	N	N	N	N	N	N
ADÃO PEREIRA DA SILVA	01	R. DA MUCURA	523902	2416094	0218154	03622572022	2	3	N	N	N	N	N	N	N	N	N	N	N	N	N	N	N
WANDERSON SOARES DE OLIVEIRA	02	R. DA MUCURA	523930	2416122	213272220080	02162122024	4	3	N	N	N	N	N	N	N	N	N	N	N	N	N	N	N
WILSON DE OLIVEIRA S. NASCIMENTO	04	R. DA MUCURA	523907	2416107	3001925210080	20022720208	3	3	N	N	N	N	N	N	N	N	N	N	N	N	N	N	N
MARIA DAS GRACAS DE S. DA CONCEIÇÃO	06	R. DA MUCURA	523970	2416122	023292720075	04120072164	4	3	N	N	N	N	N	N	N	N	N	N	N	N	N	N	N
MARIA DE JESUS SILVA BASTOS	02	AV. JOSE TEIXEIRA	523969	2416022	234581620077	03427238313	3	3	N	N	N	N	N	N	N	N	N	N	N	N	N	N	N
OLIVEIRA TEIXEIRA FILHO	04	AV. JOSE TEIXEIRA	523967	2416073	300256120261	12586852021	1	3	N	N	N	N	N	N	N	N	N	N	N	N	N	N	N
ELIENAI FERNANDES DE OLIVEIRA	05	AV. JOSE TEIXEIRA	523959	2416038	25976371101012	25951825201	2	3	N	N	N	N	N	N	N	N	N	N	N	N	N	N	N
WANDA MARINHO MENDES DE PAZ	08	AV. JOSE TEIXEIRA	523956	2416292	222454420022	21804112010	4	3	N	N	N	N	N	N	N	N	N	N	N	N	N	N	N
FRANCISCO FERRAZ DOS SANTOS	10	AV. JOSE TEIXEIRA	523925	2416081	015873220014	87407182014	2	3	N	N	N	N	N	N	N	N	N	N	N	N	N	N	N
ESPÍRITO SILVA DOS SANTOS	01	R. DA PISAREIRA I	523936	2416292	044127320071	01588222024	3	3	N	N	N	N	N	N	N	N	N	N	N	N	N	N	N
ROSELIANA TAVARES SILVA	03	R. DA PISAREIRA I	523930	2416278	0016522020	2016522020	1	3	N	N	N	N	N	N	N	N	N	N	N	N	N	N	N
RONEL FERREIRA LIMA	04	R. DA PISAREIRA I	523936	2416278	0016522020	00460142018	1	3	N	N	N	N	N	N	N	N	N	N	N	N	N	N	N
VANESSA LIMA SOARES	07	R. DA PISAREIRA I	523934	2416278	037138420090	06746520206	3	3	N	N	N	N	N	N	N	N	N	N	N	N	N	N	N
ANGÉLA FERREIRO ROCHA	01	R. DA PISAREIRA II	523934	2416281	045209520127	81122322024	2	3	N	N	N	N	N	N	N	N	N	N	N	N	N	N	N
MARIA DOS SANTOS OLIVEIRA	01	R. DA PISAREIRA II	523931	2416284	0363781620021	04678842016	5	3	N	N	N	N	N	N	N	N	N	N	N	N	N	N	N
JOSÉ MARINHO DE SOUSA	05	R. DA PISAREIRA II	523930	2416272	00127952024	03127952024	2	3	N	N	N	N	N	N	N	N	N	N	N	N	N	N	N
ANACIASMA	07	R. DA PISAREIRA II	523936	2416281	045044620116	20096242026	5	3	N	N	N	N	N	N	N	N	N	N	N	N	N	N	N
FRANCISCA DE OLIVEIRA COSTA	09	R. DA PISAREIRA II	523907	2416303	0344192720072	04364742018	6	3	N	N	N	N	N	N	N	N	N	N	N	N	N	N	N
JANE DA GLAUBA SILVA	01	AV. ENTROCAMENTO	523949	2416220	0452064110125	61188222020	3	3	N	N	N	N	N	N	N	N	N	N	N	N	N	N	N
LUAN GONÇALVES SOUSA	03	AV. ENTROCAMENTO	523973	2416216	2295281	02369152018	4	3	N	N	N	N	N	N	N	N	N	N	N	N	N	N	N
MARIA JOAQUINA DA CONCEIÇÃO	06	AV. ENTROCAMENTO	523976	2416226	027477620040	69078432028	1	3	N	N	N	N	N	N	N	N	N	N	N	N	N	N	N
ANTÔNIA DOS SANTOS SOUSA	05	AV. ENTROCAMENTO	523981	2416217	0000025128527	52261491300	1	3	N	N	N	N	N	N	N	N	N	N	N	N	N	N	N
DANIELA LOPES DA SILVA	04	AV. ENTROCAMENTO	523976	2416217	6153070201120	10973292010	4	3	N	N	N	N	N	N	N	N	N	N	N	N	N	N	N
LURDA PAZ DOMINGOS	08	AV. ENTROCAMENTO	523911	2416282	0266436210037	81495402014	2	3	N	N	N	N	N	N	N	N	N	N	N	N	N	N	N
ELIENAI MARIA DA PAZ	08	AV. ENTROCAMENTO	523980	2416276	015227020025	81326852020	4	3	N	N	N	N	N	N	N	N	N	N	N	N	N	N	N
ROSE BEZERRA DE OLIVEIRA	10	AV. ENTROCAMENTO	523944	2416184	070561820118	45017372025	5	3	N	N	N	N	N	N	N	N	N	N	N	N	N	N	N
VALDENICE PEREIRA DA SILVA	12	AV. ENTROCAMENTO	523973	2416287	0181884820043	03236802010	3	3	N	N	N	N	N	N	N	N	N	N	N	N	N	N	N
MARIA DAS GRACAS DA SILVA	14	AV. ENTROCAMENTO	523971	2416279	043776020118	57188132018	3	3	N	N	N	N	N	N	N	N	N	N	N	N	N	N	N
ANDRÉIA DA SILVA	16	AV. ENTROCAMENTO	523930	2416296	053196420150	30087542016	3	3	N	N	N	N	N	N	N	N	N	N	N	N	N	N	N
ROSA MARIA DOS SANTOS	18	AV. ENTROCAMENTO	523969	2416283	022489920029	02725632010	10	3	N	N	N	N	N	N	N	N	N	N	N	N	N	N	N
MARIA RITA DA CONCEIÇÃO	20	AV. ENTROCAMENTO	523978	2416298	300004820022	34610632012	7	3	N	N	N	N	N	N	N	N	N	N	N	N	N	N	N
RODRIGUE COSTA DE ASSUNÇÃO	22	AV. ENTROCAMENTO	523977	2416226	034888820068	01186361929	1	3	N	N	N	N	N	N	N	N	N	N	N	N	N	N	N
MARIA SANTOS SOUSA	07	AV. ENTROCAMENTO	523975	2416262	02151512011	02151512011	1	3	N	N	N	N	N	N	N	N	N	N	N	N	N	N	N
GERALDA M. COELHO	09	AV. ENTROCAMENTO	523976	2416286	260039420084	08377222021	1	3	N	N	N	N	N	N	N	N	N	N	N	N	N	N	N
LUIZ FERNANDO DE BARROS MATA	11	AV. ENTROCAMENTO	523976	2416270	21178662010	21178662010	1	3	N	N	N	N	N	N	N	N	N	N	N	N	N	N	N
ROSA MARIA BEZERRA DOS SANTOS	13	AV. ENTROCAMENTO	523978	2416198	300013620039	52862732021	2	3	N	N	N	N	N	N	N	N	N	N	N	N	N	N	N



[Handwritten signature]

[Handwritten signature]

NO: TUNTUM-MA
 SADE: BARRIO VILA BENTO
 SISTEMA DE ABASTECIMENTO DE AGUA?
 SISTEMA DE ESGOTAMENTO SANITARIO?
 SISTEMA DE COLETA DE RESIDUOS SOLIDOS? SM
 HAO
 SM

LEVANTAMENTO DE NECESSIDADES DE MELHORIAS SANITARIAS DOMICILIARES - LENE - MSD

Nome do Beneficiário	MSD N°	Endereço	Coordenadas Geográficas em UTM		Documento de Identificação dos beneficiários		N° de habitantes	Ligação Domiciliar de Água	Resco Físico	Cisterna	Reservatório Elevado	Reservatório Semi-elevado	Conjuntos Sanitários	Pia de Cozinha	Tanque de lavar Roupa	Filtro Doméstico	Tanque 3 pilco ou Filtro Biológico	Sanitários	Vale de Infiltração	Sistema de Resco	Ligação Domiciliar de Esgoto	Recipiente para Resíduos Sólidos	
			Lat.	Long.	R.G.	C.P.F.																	
MARIA LINA ALVES DE CARVALHO	16	AV. ENTROCAMENTO	539740	2411297	2172034422011	02391232007	2	1	N	N	N	N	N	N	N	N	N	N	N	N	N	N	N
JAUBIR PEREIRA DA SILVA	17	AV. ENTROCAMENTO	539747	2411487	0533153725411	25427407330	2	1	N	N	N	N	N	N	N	N	N	N	N	N	N	N	N
FRANCISCA DA C. G. SILVA	17B	AV. ENTROCAMENTO	539756	2411472	2114471470063	03912213571	2	1	N	N	N	N	N	N	N	N	N	N	N	N	N	N	N
MARLI DA COSTA TOMAZ	11	R. MARABANO	539810	2414426	16344220014	32152793346	2	1	N	N	N	N	N	N	N	N	N	N	N	N	N	N	N
DANINA DA SILVA SOUZA	13	R. MARABANO	539857	2414839	35390312016	69446172633	4	1	N	N	N	N	N	N	N	N	N	N	N	N	N	N	N
MARIA DAS GRACAS TOMAZ (MIA)	25	R. MARABANO	539856	2414879	2414879	61157461421	1	1	N	N	N	N	N	N	N	N	N	N	N	N	N	N	N
OTILIA DO CARISCO TOMAZ	27	R. MARABANO	539825	2414858	132247103112	33732441374	1	1	N	N	N	N	N	N	N	N	N	N	N	N	N	N	N
JOSE DA SILVA LIMA	28	R. MARABANO	539827	2414879	2414879	25148613614	2	1	N	N	N	N	N	N	N	N	N	N	N	N	N	N	N
MARLENE WIKTOROVNA DOS SANTOS	17	R. MARABANO	539827	2414879	1119044720111	32961443521	2	1	N	N	N	N	N	N	N	N	N	N	N	N	N	N	N
FRANCISCA MARTINS SOUSA FERREIRA	14	R. MARABANO	539740	2411474	14123635720130	011343418187	2	1	N	N	N	N	N	N	N	N	N	N	N	N	N	N	N
ELIETE BEZERRA SILVA	15	R. MARABANO	539827	2414763	171129420010	26030384445	2	1	N	N	N	N	N	N	N	N	N	N	N	N	N	N	N
DIRI DE BARRETO FERREIRA ACOSTA	17	R. MARABANO	539826	2414777	35390940	23196225445	2	1	N	N	N	N	N	N	N	N	N	N	N	N	N	N	N
LARISSA SAVERES ALBUQUILHA OLIVEIRA	21	R. SAO BENEDITO	539711	2412033	2412033	21846210201	1	1	N	N	N	N	N	N	N	N	N	N	N	N	N	N	N
ALESSANDRA DA SILVA REIS	24	R. SAO BENEDITO	539826	2413840	22064495220006	01532113269	4	1	N	N	N	N	N	N	N	N	N	N	N	N	N	N	N
HELENEGLEDO TECCORIO SILVA	06	R. SAO BENEDITO	539826	2413843	2105172	14441172007	1	1	N	N	N	N	N	N	N	N	N	N	N	N	N	N	N
FRANCISCO MARIANO MENDES	08	R. SAO BENEDITO	539826	2413833	217022320017	67972478344	1	1	N	N	N	N	N	N	N	N	N	N	N	N	N	N	N
EDICARLO GOMES CARDOSO	21	R. SAO BENEDITO	539826	2413840	0373261722072	03697653382	1	1	N	N	N	N	N	N	N	N	N	N	N	N	N	N	N
VANESSA MENDES DE LINS	03	R. SAO BENEDITO	539826	2413951	0373261722072	01370030346	4	1	N	N	N	N	N	N	N	N	N	N	N	N	N	N	N
TX NA RIBEIRO ABALHO	05	R. SAO BENEDITO	539826	2413957	0373261722072	00101781331	2	1	N	N	N	N	N	N	N	N	N	N	N	N	N	N	N
ANTONIO JOSE CONTRAO DA PAZ	07	R. SAO BENEDITO	539826	2413955	3286356720057	01627293245	5	1	N	N	N	N	N	N	N	N	N	N	N	N	N	N	N
ALIVIANA LOPES GOMES	29	R. SAO BENEDITO	539826	2413983	0817781620179	03120254326	1	1	N	N	N	N	N	N	N	N	N	N	N	N	N	N	N
MARLENE GOMES VIEIRA	04	R. SAO FRANCISCO	539878	2416095	0416095	61434772025	1	1	N	N	N	N	N	N	N	N	N	N	N	N	N	N	N
ELIENE FERES PONTES	03	R. SAO FRANCISCO	539867	2416118	0379807400039	00433882205	5	1	N	N	N	N	N	N	N	N	N	N	N	N	N	N	N
LUCIA DA CONCEIÇÃO PEREIRA	06	R. SAO FRANCISCO	539866	2416029	2602110471901	87828111304	1	1	N	N	N	N	N	N	N	N	N	N	N	N	N	N	N
MADEIRA DA CONCEIÇÃO MENDES	07	R. SAO FRANCISCO	539873	2416226	0381107820080	09465843000	5	1	N	N	N	N	N	N	N	N	N	N	N	N	N	N	N
DANIANA DA CONCEIÇÃO LIMA	01	R. DR. MACIAN	539723	2416086	22243811720025	01640251330	2	1	N	N	N	N	N	N	N	N	N	N	N	N	N	N	N
RITA BERTOLINO DE SOUSA	03	R. DR. MACIAN	539601	2416132	26415352000x	01724594321	1	1	N	N	N	N	N	N	N	N	N	N	N	N	N	N	N
JOSE MARIO TEIXEIRA SANTANA	02	R. ACE	539130	2416445	04797963025	04797963025	1	1	N	N	N	N	N	N	N	N	N	N	N	N	N	N	N
AMI CARLE DA SILVA RIBEIRO	04	R. ACE	539565	2418120	03030800811	03030800811	2	1	N	N	N	N	N	N	N	N	N	N	N	N	N	N	N
ANTONIA RODRIGUES DOS SANTOS	05	R. ACE	539607	2418129	013373320005	01533513480	2	1	N	N	N	N	N	N	N	N	N	N	N	N	N	N	N
MARCELO JOSE CARVALHO	09	R. ACE	540217	2416330	075331620173	16827851220	3	1	N	N	N	N	N	N	N	N	N	N	N	N	N	N	N
MARCO COSTA DA SILVA	07	R. ACE	540231	2416441	07566145347	07566145347	4	1	N	N	N	N	N	N	N	N	N	N	N	N	N	N	N
JOSE ENY TEIXEIRA SANTANA	02	R. ACE	540190	2416442	2720117620013	02381232111	4	1	N	N	N	N	N	N	N	N	N	N	N	N	N	N	N
RENÉE COSTA ALVES	01	R. ACE	539987	2416276	0429797120112	03001054341	1	1	N	N	N	N	N	N	N	N	N	N	N	N	N	N	N
JOSE ANDRADE SOUSA	03	R. ACE	540063	2416331	202626720010	24262672001	2	1	N	N	N	N	N	N	N	N	N	N	N	N	N	N	N



NO: TUNTUM - MA
 DABE: BAIRRO VILA LUZIZÁ
 SISTEMA DE ABASTECIMENTO DE ÁGUA?
 SISTEMA DE ESCOTAMENTO SANITÁRIO?
 SISTEMA DE COLETA DE RESÍDUOS SÓLIDOS?

SAB
 MAC
 SAA

LEVANTAMENTO DE NECESSIDADES DE MELHORIAS SANITÁRIAS DOMICILIARES - LENE - MSD

Nome do Beneficiário	MSD Nº	Endereço	Coordenadas Geográficas em UTM		Documento de identificação dos beneficiários		Nº de habitação	Ligação Doméstica de Água	Poço Raso	Clientela	Reservatório Elevado	Reservatório Semi-terreno	Conjunto Sanitário	Pia de Cozinha	Tanque de lavar Roupin	Filtro Doméstico	Tanque 5 litros ou Filtro Biológico	Banheiro	Vale de esgoto	Sistema de Recup	Ligação Doméstica de Esgoto	Recipiente para Resíduos sólidos
			Lat.	Long.	R.G.	C.P.F.																
ARIANA ARAUJO DE SOUZA	02	R. GENERAL JERUZA	532683	3417432	291443320167	2622611156	3	S	N	N	N	N	N	N	N	N	N	N	N	N	N	N
RODRIGO DA SILVA SOUSA	04	R. GENERAL JERUZA	532602	3417432		3254482527	3	S	N	N	N	N	N	N	N	N	N	N	N	N	N	N
MARIA S. BARROO ROSA	05	R. GENERAL JERUZA	532677	3417433	215247282017	2323154337	3	S	N	N	N	N	N	N	N	N	N	N	N	N	N	N
MARIA DA CONCEIÇÃO B. SILVA	06	R. GENERAL JERUZA	532622	3417446	300237447947	23442827225	3	S	N	N	N	N	N	N	N	N	N	N	N	N	N	N
WANDA RAINE S. SILVA	10	R. GENERAL JERUZA	532620	3417438		2226217462	2	S	N	N	N	N	N	N	N	N	N	N	N	N	N	N
EDR DE OLIVEIRA LIMA DE SOUSA	01	R. GENERAL JERUZA	532620	3417447	221227282014	2242211322	3	S	N	N	N	N	N	N	N	N	N	N	N	N	N	N
MARLENE VEIRA LIMA	03	R. GENERAL JERUZA	532620	3417450	242616372002	2242211322	1	S	N	N	N	N	N	N	N	N	N	N	N	N	N	N
ANDRÉ GONZALES DA SILVA	04	R. GENERAL JERUZA	532616	3417448		2226217462	1	S	N	N	N	N	N	N	N	N	N	N	N	N	N	N
ANTONIA FERREIRA DA SILVA	05	R. GENERAL JERUZA	532620	3417447		2242211322	2	S	N	N	N	N	N	N	N	N	N	N	N	N	N	N
WILEDA MARIA DA CONCEIÇÃO	07	R. GENERAL JERUZA	532620	3417436		2212422142	2	S	N	N	N	N	N	N	N	N	N	N	N	N	N	N
LUZILLA DE SOUSA SILVA	11	R. GENERAL JERUZA	532677	3417435	2442267220174	2622611156	2	S	N	N	N	N	N	N	N	N	N	N	N	N	N	N
SOLANGE PEREIRA DA CONCEIÇÃO	12	R. GENERAL JERUZA	532627	3417436		2412422142	2	S	N	N	N	N	N	N	N	N	N	N	N	N	N	N
CRISTINA LIMA	13	R. GENERAL JERUZA	532620	3417434		2212422142	2	S	N	N	N	N	N	N	N	N	N	N	N	N	N	N
QUINA DA COSTA SILVA	06	R. JOSE JERUZA DA SILVA	532622	3417456	2226217462	6017201351	4	S	N	N	N	N	N	N	N	N	N	N	N	N	N	N
TEREZA DE OLIVEIRA	08	R. JOSE JERUZA DA SILVA	532774	3417415	2226217462	3481104315	1	S	N	N	N	N	N	N	N	N	N	N	N	N	N	N
MARIA ZELIA DE SOUSA ALMEIDA	09	R. JOSE JERUZA DA SILVA	532716	3417414	2162344422014	2071102826	2	S	N	N	N	N	N	N	N	N	N	N	N	N	N	N
JOURIVAL R. COSTA	10	R. JOSE JERUZA DA SILVA	532727	3417412	2614262370174	2226217462	2	S	N	N	N	N	N	N	N	N	N	N	N	N	N	N
JOSEVALDA SILVA ALMEIDA	12	R. JOSE JERUZA DA SILVA	532726	3417426		2226217462	2	S	N	N	N	N	N	N	N	N	N	N	N	N	N	N
MARCOS PEREIRA DA SILVA	14	R. JOSE JERUZA DA SILVA	532752	3417422	2632290122173	2226217462	2	S	N	N	N	N	N	N	N	N	N	N	N	N	N	N
MILIANA RODRIGUES DA COSTA	16	R. JOSE JERUZA DA SILVA	532758	3417435		20618110326	4	S	N	N	N	N	N	N	N	N	N	N	N	N	N	N
ROMAULO V. BARBOSA COSTA	18	R. JOSE JERUZA DA SILVA	532768	3417435	2214422620073	2226217462	2	S	N	N	N	N	N	N	N	N	N	N	N	N	N	N
AFONIA CARVALHO DE S. BATISTA	20	R. JOSE JERUZA DA SILVA	532810	3417433	2272652220044	21202611320	5	S	N	N	N	N	N	N	N	N	N	N	N	N	N	N
DAID FERREIRA DO NASCIMENTO	22	R. JOSE JERUZA DA SILVA	532840	3417435	2625232720182	2226217462	1	S	N	N	N	N	N	N	N	N	N	N	N	N	N	N
DEBORAH S. NASCIMENTO SILVA	24	R. JOSE JERUZA DA SILVA	532824	3417443	03317221220076	2226217462	4	S	N	N	N	N	N	N	N	N	N	N	N	N	N	N
MARIA CARVALHO DE SOUSA	26	R. JOSE JERUZA DA SILVA	532843	3417434	01282801712226	20623644226	2	S	N	N	N	N	N	N	N	N	N	N	N	N	N	N
MARIA DO SOCORRO B. DOS SANTOS	28	R. JOSE JERUZA DA SILVA	532841	3417443	2226217462	2226217462	2	S	N	N	N	N	N	N	N	N	N	N	N	N	N	N
ESLEITA FERREIRA LIMA	31	R. JOSE JERUZA DA SILVA	532847	3417417	2168222220015	2226217462	1	S	N	N	N	N	N	N	N	N	N	N	N	N	N	N
CRISTINA DA SILVA	33	R. JOSE JERUZA DA SILVA	532828	3417413	2226217462	2226217462	2	S	N	N	N	N	N	N	N	N	N	N	N	N	N	N
MARIA JOSE PEREIRA	35	R. JOSE JERUZA DA SILVA	532850	3417423	2226217462	2226217462	2	S	N	N	N	N	N	N	N	N	N	N	N	N	N	N
ALESSANDRA DE ASSUNÇÃO CARVALHO	37	R. JOSE JERUZA DA SILVA	532870	3417425	227121017	2226217462	2	S	N	N	N	N	N	N	N	N	N	N	N	N	N	N
RAMANDA PEREIRA DOS SANTOS	39	R. JOSE JERUZA DA SILVA	532825	3417432		21515144225	1	S	N	N	N	N	N	N	N	N	N	N	N	N	N	N
OTAVIANO DA SILVA OLIVEIRA	17	R. JOSE JERUZA DA SILVA	532822	3417436	2226217462	2226217462	4	S	N	N	N	N	N	N	N	N	N	N	N	N	N	N
MARIA SILVANA DA SILVA BATISTA	13	R. JOSE JERUZA DA SILVA	532813	3417412	2212422142	2226217462	2	S	N	N	N	N	N	N	N	N	N	N	N	N	N	N
LUIS BARROS OLIVEIRA	15	R. JOSE JERUZA DA SILVA	532758	3417447	2226217462	2226217462	1	S	N	N	N	N	N	N	N	N	N	N	N	N	N	N
CLAUDIANA GOMES FERREIRA	17	R. JOSE JERUZA DA SILVA	532756	3417448	2226217462	2226217462	3	S	N	N	N	N	N	N	N	N	N	N	N	N	N	N
FILIO ROBERTO DO N. SAMPARE	01	R. JOÃO FERREIRA DINIZ	532824	3417341	2226217462	2226217462	2	S	N	N	N	N	N	N	N	N	N	N	N	N	N	N
SELENEIA DE M. SANTOS DA SILVA	23	R. JOÃO FERREIRA DINIZ	532730	3417444	2226217462	2226217462	5	S	N	N	N	N	N	N	N	N	N	N	N	N	N	N
LIVIANO DA SILVA ARAUJO	06	R. JOÃO FERREIRA DINIZ	532725	3417428		2226217462	4	S	N	N	N	N	N	N	N	N	N	N	N	N	N	N
RODRIGUEZ NASCIMENTO DOS SANTOS	07	R. JOÃO FERREIRA DINIZ	532821	3417372	2422660120111	2226217462	5	S	N	N	N	N	N	N	N	N	N	N	N	N	N	N
MARIA PEREIRA DOS SANTOS COSTA	09	R. JOÃO FERREIRA DINIZ	532843	3417426	2226217462	2226217462	2	S	N	N	N	N	N	N	N	N	N	N	N	N	N	N
MATILDA FERREIRA DOS SANTOS	11	R. JOÃO FERREIRA DINIZ	532849	3417434	2226217462	2226217462	3	S	N	N	N	N	N	N	N	N	N	N	N	N	N	N
RODRIGO NONATO DE OLIVEIRA	13	R. JOÃO FERREIRA DINIZ	532843	3417436	0315722220063	2226217462	5	S	N	N	N	N	N	N	N	N	N	N	N	N	N	N
JOÃO LUIZ PEREIRA LIMA	15	R. JOÃO FERREIRA DINIZ	532846	3417434	052226217462	2226217462	1	S	N	N	N	N	N	N	N	N	N	N	N	N	N	N
MARIA ROSA DA CONCEIÇÃO	32	R. JOÃO FERREIRA DINIZ	532847	3417322	2226217462	2226217462	1	S	N	N	N	N	N	N	N	N	N	N	N	N	N	N
MARIA M. FERREIRA TORRES	34	R. JOÃO FERREIRA DINIZ	532849	3417354	2226217462	2226217462	2	S	N	N	N	N	N	N	N	N	N	N	N	N	N	N
SILVANA DE LIMA TORRES	36	R. JOÃO FERREIRA DINIZ	532841	3417375	2226217462	2226217462	2	S	N	N	N	N	N	N	N	N	N	N	N	N	N	N
LEONARDO RAMOS DE ANDRADE	38	R. JOÃO FERREIRA DINIZ	532843	3417371	0133713312000	2226217462	4	S	N	N	N	N	N	N	N	N	N	N	N	N	N	N
RIQUELA SANTOS	12	R. JOÃO FERREIRA DINIZ	532828	3417382	2226217462	2226217462	2	S	N	N	N	N	N	N	N	N	N	N	N	N	N	N
MARIA FRANCIELE S. MARQUES	12	R. JOÃO FERREIRA DINIZ	532712	3417383	002112001002	2226217462	2	S	N	N	N	N	N	N	N	N	N	N	N	N	N	N
LEONARDO DE LIMA GOMES	14	R. JOÃO FERREIRA DINIZ	532712	3417421	2226217462	2226217462	2	S	N	N	N	N	N	N	N	N	N	N	N	N	N	N
MARIA DA CONCEIÇÃO DE R. COSTA	16	R. JOÃO FERREIRA DINIZ	532712	3417428	262226217462	2226217462	3	S	N	N	N	N	N	N	N	N	N	N	N	N	N	N



[Handwritten signature]

[Handwritten signature]

PRO: TINTUM, MA
 ODE: BAIRRO VILA LUÍZA
 SISTEMA DE ABASTECIMENTO DE ÁGUA?
 SISTEMA DE ESGOTAMENTO SANITÁRIO?
 SISTEMA DE COLETA DE RESÍDUOS SÓLIDOS?

SAE
 MAO
 SIA

LEVANTAMENTO DE NECESSIDADES DE MELHORIAS SANITÁRIAS DOMICILIARES - LENE - MSD

Nome do Beneficiário	MSD N°	Endereço	Coordenadas Geográficas em UTM		Documento de Identificação dos beneficiários		R° de Habitação	Ligação Doméstica de Água	Fossa Rústica	Cisterna	Reservatório Elevado	Reservatório Semi-elevado	Conjunto Sanitário	Pia de Cozinha	Tanque de lavar Recipientes	Filtro Doméstico	Tanque 5 galões ou Filtro Biológico	Aumidade	Vale de Infiltração	Sistema de Recuo	Ligação Doméstica de Esgoto	Recipiente para Resíduos Sólidos
			Lat.	Long.	R.G.	C.P.F.																
MARIA DOS SANTOS SILVA	14	R. SÃO FERREIRA DMS	539072	3417612	245215320104	61113646372	1	N	N	N	N	N	N	N	N	N	N	N	N	N	N	N
SITA BATISTA DA SILVA	12	R. SÃO FERREIRA DMS	539283	3417412	300006011722	33411599172	1	N	N	N	N	N	N	N	N	N	N	N	N	N	N	N
DIANA DA SILVA FONTES	27	R. SÃO FERREIRA DMS	539272	3417312	162194432146	61115609156	1	N	N	N	N	N	N	N	N	N	N	N	N	N	N	N
DIANA SILVA DE SOUSA	24	R. SÃO FERREIRA DMS	539445	3417422	723229162004	73425723322	1	N	N	N	N	N	N	N	N	N	N	N	N	N	N	N
ADOCION F. JESUS DA MERA	21	R. SÃO FERREIRA DMS	539442	3417422	024256423202	28211943221	1	N	N	N	N	N	N	N	N	N	N	N	N	N	N	N
MARIA DO S. B. DOS SANTOS	23	R. SÃO FERREIRA DMS	539284	3417422	142581722002	22654204172	1	N	N	N	N	N	N	N	N	N	N	N	N	N	N	N
LEANDRO BACIO DE MORAES	19	R. SÃO FERREIRA DMS	539447	3417422	229281932112	42962015153	1	N	N	N	N	N	N	N	N	N	N	N	N	N	N	N
ROSE GOMES DA SILVA	32	R. SÃO FERREIRA DMS	539275	3417440	016777652003	01723462221	1	N	N	N	N	N	N	N	N	N	N	N	N	N	N	N
MARIA DOS S. LIMA DOS SANTOS	14	R. SÃO FERREIRA DMS	539278	3417444	34063172212	01723462221	1	N	N	N	N	N	N	N	N	N	N	N	N	N	N	N
ANDRÉIA SOARES SILVA	13	R. SÃO FERREIRA DMS	539274	3417322	34063172212	04411121212	1	N	N	N	N	N	N	N	N	N	N	N	N	N	N	N
ANDRÉ ALVES DA SILVA	24	R. ANTONIO GARCAS BARRA	539330	3417202	61122517354	61122517354	1	N	N	N	N	N	N	N	N	N	N	N	N	N	N	N
EDUARDO FERREIRA BRUNO	19	R. ANTONIO GARCAS BARRA	539264	3417345	72115022021	33725442211	1	N	N	N	N	N	N	N	N	N	N	N	N	N	N	N
ROSELI CONCEIÇÃO SILVA	10	R. ANTONIO GARCAS BARRA	539265	3417345	72115022021	33725442211	1	N	N	N	N	N	N	N	N	N	N	N	N	N	N	N
JOSEILDA CONCEIÇÃO	10	R. ANTONIO GARCAS BARRA	539265	3417345	72115022021	33725442211	1	N	N	N	N	N	N	N	N	N	N	N	N	N	N	N
MEYRILDE GOMES DA COSTA	12	R. ANTONIO GARCAS BARRA	539262	3417350	018125522013	99910131260	1	N	N	N	N	N	N	N	N	N	N	N	N	N	N	N
REGINA LIMA DE MELO	16	R. ANTONIO GARCAS BARRA	539273	3417349	045110522012	61100116132	1	N	N	N	N	N	N	N	N	N	N	N	N	N	N	N
KALINE BATISTA DA CONCEIÇÃO	14	R. ANTONIO GARCAS BARRA	539274	3417325	022772202032	63411992222	1	N	N	N	N	N	N	N	N	N	N	N	N	N	N	N
MARLI M. FERREIRA	03	R. ANTONIO GARCAS BARRA	539240	3417310	231154100033	22322221217	1	N	N	N	N	N	N	N	N	N	N	N	N	N	N	N
ANTONIO BATISTA FERREIRA	23	R. ANTONIO GARCAS BARRA	539240	3417320	114117912000	61167252324	1	N	N	N	N	N	N	N	N	N	N	N	N	N	N	N
SABRINE R. DA SILVA	25	R. ANTONIO GARCAS BARRA	539251	3417322	067358522127	022522113215	1	N	N	N	N	N	N	N	N	N	N	N	N	N	N	N
JOSE ANTONIO DE FRANCA	07	R. ANTONIO GARCAS BARRA	539254	3417332	071535102016	08884223277	1	N	N	N	N	N	N	N	N	N	N	N	N	N	N	N
MARIA DOS R. ALVES CORREIA	20	R. ANTONIO GARCAS BARRA	539205	3417354	014125222005	73371872223	1	N	N	N	N	N	N	N	N	N	N	N	N	N	N	N
ESMERALDA E. DA S. SANTOS	13	R. ANTONIO GARCAS BARRA	539220	3417353	022653722027	02926074311	1	N	N	N	N	N	N	N	N	N	N	N	N	N	N	N
RITA G. MARQUES TORRES	13	R. ANTONIO GARCAS BARRA	539243	3417350	016904922017	76760724304	1	N	N	N	N	N	N	N	N	N	N	N	N	N	N	N
MARIA TERESA S. SANTOS	15	R. ANTONIO GARCAS BARRA	539213	3417350	056213422015	62160201318	1	N	N	N	N	N	N	N	N	N	N	N	N	N	N	N
MARIA DAS GRACAS BARRA	17	R. ANTONIO GARCAS BARRA	539224	3417349	056213422015	62160201318	1	N	N	N	N	N	N	N	N	N	N	N	N	N	N	N
LUCIANA OLIVEIRA SOUSA DE LIMA	06	R. MESTRE REBA	539226	3417203	231774320067	04785115316	1	N	N	N	N	N	N	N	N	N	N	N	N	N	N	N
ROSEANE CONCEIÇÃO SILVA	02	R. MESTRE REBA	539226	3417202	034014022007	01905736220	1	N	N	N	N	N	N	N	N	N	N	N	N	N	N	N
VALAINE TORRES DA SILVA	08	R. MESTRE REBA	539216	3417207	2452558120124	611181192243	1	N	N	N	N	N	N	N	N	N	N	N	N	N	N	N
JOSEANE ALVES DA SILVA	09	R. MESTRE REBA	539212	3417217	2175331520058	25614445115	1	N	N	N	N	N	N	N	N	N	N	N	N	N	N	N
NAIANE SILVA SANTOS	12	R. MESTRE REBA	539215	3417315	2408102120120	60825672394	1	N	N	N	N	N	N	N	N	N	N	N	N	N	N	N
RAIMUNDO DONATO L. BEZERRA	18	R. MESTRE REBA	539241	3417218	2226561520011	42548772245	1	N	N	N	N	N	N	N	N	N	N	N	N	N	N	N
ANA MARIA C. DE ARAUJO	03	R. MESTRE REBA	539258	3417221	016155342004	61153534204	1	N	N	N	N	N	N	N	N	N	N	N	N	N	N	N
GRANDELVES DA SILVA	05	R. MESTRE REBA	539272	3417238	026161722002	42616172200	1	N	N	N	N	N	N	N	N	N	N	N	N	N	N	N
MARIA LUDIVAN G. LIMA	07	R. MESTRE REBA	539232	3417309	200562722007	22521642260	1	N	N	N	N	N	N	N	N	N	N	N	N	N	N	N
OLIVEIRA DOS S. ARAUJO	03	R. MESTRE REBA	539230	0417314	026161722002	22521642260	1	N	N	N	N	N	N	N	N	N	N	N	N	N	N	N
MARIA DAS JONES D. FREITAS	11	R. MESTRE REBA	539253	3417309	1168740220015	02924434347	1	N	N	N	N	N	N	N	N	N	N	N	N	N	N	N
GARLIRE F. FERREIRA	13	R. MESTRE REBA	539259	3417299	02924434347	36542342217	1	N	N	N	N	N	N	N	N	N	N	N	N	N	N	N
ELZABETH DE JESUS DA SILVA	05-19	R. MESTRE REBA	539262	3417297	0313914520084	04105292337	1	N	N	N	N	N	N	N	N	N	N	N	N	N	N	N
CRISLANY MOURA BERNARDE	07	R. ABRIL ALVES DA SILVA	539203	3417351	2561612420154	82161276307	1	N	N	N	N	N	N	N	N	N	N	N	N	N	N	N
ROSEANE DO NASCIMENTO SANTOS	04	R. ABRIL ALVES DA SILVA	539203	3417347	202951520102	60532811328	1	N	N	N	N	N	N	N	N	N	N	N	N	N	N	N
PATRI FERREIRA LIMA	26	R. ABRIL ALVES DA SILVA	539242	3417340	2433212020114	211292710215	1	N	N	N	N	N	N	N	N	N	N	N	N	N	N	N
PAULO DA SILVA TEIXEIRA	29	R. ABRIL ALVES DA SILVA	539248	3417360	2433212020114	60002020340	1	N	N	N	N	N	N	N	N	N	N	N	N	N	N	N
RAMANDA MARCOLINO PEDOTO	13	R. ABRIL ALVES DA SILVA	539254	3417374	05820220124	73321864343	1	N	N	N	N	N	N	N	N	N	N	N	N	N	N	N
AFONSO ALVES DA SILVA	12	R. ABRIL ALVES DA SILVA	539215	3417365	254531020169	21643220320	1	N	N	N	N	N	N	N	N	N	N	N	N	N	N	N
JOSE VALDIR BATISTA	14	R. ABRIL ALVES DA SILVA	539244	3417369	59826262261	59826262261	1	N	N	N	N	N	N	N	N	N	N	N	N	N	N	N
ROSELI DE SOUSA DA CONCEIÇÃO	16	R. ABRIL ALVES DA SILVA	539292	3417392	038248122002	02927110225	1	N	N	N	N	N	N	N	N	N	N	N	N	N	N	N
VALÉRIA SOUSA SILVA	08	R. ABRIL ALVES DA SILVA	539248	3417340	2561612420154	82161276307	1	N	N	N	N	N	N	N	N	N	N	N	N	N	N	N
NADEL SOUSA LEMOS	03	R. ABRIL ALVES DA SILVA	539267	3417375	239828120056	01136262257	1	N	N	N	N	N	N	N	N	N	N	N	N	N	N	N
SILVANA MOURIM SA	05	R. ABRIL ALVES DA SILVA	539257	3417343	214113232007	82045623211	1	N	N	N	N	N	N	N	N	N	N	N	N	N	N	N
LUIS CARLOS VOLTEIRO DOS SANTOS	07	R. ABRIL ALVES DA SILVA	539263	3417375	2206552120084	02924434347	1	N	N	N	N	N	N	N	N	N	N	N	N	N	N	N



[Handwritten signature]

[Handwritten signature]

MO: TUNTUM - MA
 DAE: BARRIO VILA LUÍZ
 SISTEMA DE ABASTECIMENTO DE ÁGUA?
 SISTEMA DE ESGOTAMENTO SANITÁRIO?
 SISTEMA DE COLETA DE RESÍDUOS SÓLIDOS?

SM
 NAC
 SA

LEVANTAMENTO DE NECESSIDADES DE MELHORIAS SANITÁRIAS DOMICILIARES - LENE - MSD

Nome do Beneficiário	MSD N°	Endereço	Coordenadas Geográficas em UTM		Documento de Identificação dos beneficiários		N° de habitação	Ligação Domiciliar sob Água	Pegso Respo	Capetina	Reservatório Elevado	Reservatório Seme- elevado	Conjunto Sanitário	Plã de Cozinha	Tanque de Injeção/Reusen	Filtro Doméstico	Tanque 5' piso de Filtro Biológico	Sanidone	Vale de Infiltração	Sistema de Bombeamento	Ligação Domiciliar de Esgoto	Reservatório para Resíduos Sólidos	
			Lat.	Long.	R.G.	C.P.F.																	
EDUARDO DA SILVA ROSCHIGUES	09	R. ABEL ALVES DA SILVA	939704	3417382	0729504230073	30585067174	1	S	22	N	N	N	N	N	N	N	N	N	N	N	N	N	N
MARIA DAMAZENA DOS SANTOS PEREIRA	11	R. ABEL ALVES DA SILVA	939709	3417382	0150764420005	63809990344	2	S	27	N	N	N	N	N	N	N	N	N	N	N	N	N	N
EDINETE DA CONCEIÇÃO PIRES	15	R. ABEL ALVES DA SILVA	939702	3417373	3713241700228	30487123173	4	S	22	N	N	N	N	N	N	N	N	N	N	N	N	N	N
ELIZABETH ADAMA BATISTA LEMOS	19	R. ABEL ALVES DA SILVA	939704	3417378		33004443000	5	S	22	N	N	N	N	N	N	N	N	N	N	N	N	N	N
MARIA FRANCISCA NASCIMENTO DE SOUSA	22	R. ABEL ALVES DA SILVA	939711	3417385	0140857120007	79832011500	8	S	22	N	N	N	N	N	N	N	N	N	N	N	N	N	N
MAURA DE LINDEN DE SOUSA	19	R. ABEL ALVES DA SILVA	939704	3417382	3002634061360	26666630037	1	S	22	N	N	N	N	N	N	N	N	N	N	N	N	N	N
DUCINEIDE DA SILVA ALVES	21	R. ABEL ALVES DA SILVA	939717	3417380	0162745070015	09472973306	4	S	22	N	N	N	N	N	N	N	N	N	N	N	N	N	N
ANGELINA VIANA DOS SANTOS	23	R. ABEL ALVES DA SILVA	939801	3417390	0173410402004	60144867140	0	S	22	N	N	N	N	N	N	N	N	N	N	N	N	N	N
LEONORA CARVALHO DE SOUSA	26	R. ABEL ALVES DA SILVA	939711	3417382	0402410000127	41138857166	4	S	22	N	N	N	N	N	N	N	N	N	N	N	N	N	N
MARIA ZELIA CARLEIRO DOS SANTOS	27	R. ABEL ALVES DA SILVA	939717	3417384	0264681200101	70004115715	1	S	22	N	N	N	N	N	N	N	N	N	N	N	N	N	N
MARIL DE PAIVA SANTOS	29	R. ABEL ALVES DA SILVA	939805	3417344	0169128020026	01691774324	1	S	22	N	N	N	N	N	N	N	N	N	N	N	N	N	N
EDRILTON FONSECA OLIVEIRA	30	R. ABEL ALVES DA SILVA	939805	3417355	02990238027	01583722002	1	S	22	N	N	N	N	N	N	N	N	N	N	N	N	N	N
DELZANA BARREIRA DOS SANTOS	31	R. ABEL ALVES DA SILVA	939717	3417346	01584113000	33827290716	1	S	22	N	N	N	N	N	N	N	N	N	N	N	N	N	N
JOSÉ PEREIRA DO NASCIMENTO	31	R. RUA FRIA EDNA	939448	3417676	0361238220040	03406829354	4	S	22	N	N	N	N	N	N	N	N	N	N	N	N	N	N
ANTÔNIO VILTO MARTINS	33	R. RUA FRIA EDNA	939410	3417664	0525255120132	08914263135	3	S	22	N	N	N	N	N	N	N	N	N	N	N	N	N	N
EVA BANDES SANTOS	33	R. RUA FRIA EDNA	939395	3417610		03634810050	4	S	22	N	N	N	N	N	N	N	N	N	N	N	N	N	N
RAMANDA OLIVEIRA DA SILVA	34	R. RUA FRIA EDNA	939371	3417626	0211066411100	09889740334	5	S	22	N	N	N	N	N	N	N	N	N	N	N	N	N	N
MARIA HELENA DE C. S. RICARTE	36	R. RUA FRIA EDNA	939442	3417272	0158638430014	07248743233	3	S	22	N	N	N	N	N	N	N	N	N	N	N	N	N	N
LIANE DE F. CASTRO	37	R. DO CAMPO II	939487	3417260	0522505001013	07399447648	4	S	22	N	N	N	N	N	N	N	N	N	N	N	N	N	N
ACRÉVELLE LIMA SILVA	37	R. DO CAMPO II	939705	3417484	0106208620191	63450015304	4	S	22	N	N	N	N	N	N	N	N	N	N	N	N	N	N
ELI MA FERREIRA	38	R. DO CAMPO I	939603	3417253	0743626820210	73757424241	5	S	22	N	N	N	N	N	N	N	N	N	N	N	N	N	N
LUCIANE DE ANDRADE SA	38	R. DO CAMPO I	939603	3417255	0367315200339	33600774377	4	S	22	N	N	N	N	N	N	N	N	N	N	N	N	N	N
VALDIR VIEIRA DA SILVA	38	R. DO CAMPO I	939603	3417401	015897432001	05177321345	4	S	22	N	N	N	N	N	N	N	N	N	N	N	N	N	N
LEONICE SOUSA LIMA	39	R. DO CAMPO I	939338	3417370		7345322	2	S	22	N	N	N	N	N	N	N	N	N	N	N	N	N	N
MARIA SELMA PEREIRA ALVES	39	R. DO CAMPO I	939430	3417400	6532051	06132284347	4	S	22	N	N	N	N	N	N	N	N	N	N	N	N	N	N
ALZEBIRA TAVARES DA SILVA	42	R. DAS FLORES	939668	3417483	0232024720027	01828119371	3	S	22	N	N	N	N	N	N	N	N	N	N	N	N	N	N
LUIZIANA VIEIRA BARBOSA	44	R. DAS FLORES	939365	3417644	08317220007	82266710344	6	S	22	N	N	N	N	N	N	N	N	N	N	N	N	N	N
LUIZ CARLOS LOPES	45	R. DAS FLORES	939600	3417473	0213815200023	01915262318	3	S	22	N	N	N	N	N	N	N	N	N	N	N	N	N	N
PÉDRO LUCAS SOARES CONCEIÇÃO	45	R. DAS FLORES	939600	3417455		61432382134	3	S	22	N	N	N	N	N	N	N	N	N	N	N	N	N	N
LEONAM DA SILVA CONCEIÇÃO	47	R. TRÊS	939382	3417257	3365034	03475483125	6	S	22	N	N	N	N	N	N	N	N	N	N	N	N	N	N
MARIA ANTONIA FARIAS DOS SANTOS	48	R. BOA VISTA	939316	3417488		30332823696	4	S	22	N	N	N	N	N	N	N	N	N	N	N	N	N	N
LEONILDA SILVA FERNANDES	48	R. BOA VISTA	939307	3417432	016631120011	61301162136	6	S	22	N	N	N	N	N	N	N	N	N	N	N	N	N	N
INESILVA COMES	48	R. BOA VISTA	939706	3417432	0167384120013	30093064350	2	S	22	N	N	N	N	N	N	N	N	N	N	N	N	N	N
REYNERIADO DA SILVA	48	R. BOA VISTA	939302	3417335	0020628420068	00663673001	4	S	22	N	N	N	N	N	N	N	N	N	N	N	N	N	N
MARIA OLIVEIRA RAMOS SANTOS	49	R. BOA VISTA	939320	3417506	018291820011	22910042345	4	S	22	N	N	N	N	N	N	N	N	N	N	N	N	N	N
SILVANE NASCIMENTO DA SILVA	49	R. BOA VISTA	939305	3417846	045023430102	51101532733	4	S	22	N	N	N	N	N	N	N	N	N	N	N	N	N	N
CELENE SILVA MACEDO	49	R. BOA VISTA	939376	3417332	045309020179	51127584569	8	S	22	N	N	N	N	N	N	N	N	N	N	N	N	N	N
OLIVEIRA C. DE S. DE MONDES	49	R. ALEXANDRE ANDRADE	939557	3417650	0341014620079	34366109571	1	S	22	N	N	N	N	N	N	N	N	N	N	N	N	N	N
JOAQUIM ALVES OLIVEIRA	49	R. ALEXANDRE ANDRADE	939578	3417645	0803338720167	23001500046	4	S	22	N	N	N	N	N	N	N	N	N	N	N	N	N	N
MARIA MORAES	49	R. ALEXANDRE ANDRADE	939670	3417609	0357685120062	04870953335	2	S	22	N	N	N	N	N	N	N	N	N	N	N	N	N	N
MARY FERREIRA DE ARAUJO	49	R. ALEXANDRE ANDRADE	939685	3417561	0274910120048	02185723265	5	S	22	N	N	N	N	N	N	N	N	N	N	N	N	N	N
ANDREIA COSTA SILVA	49	R. ALEXANDRE ANDRADE	939685	3417561	0274910120048	02185723265	5	S	22	N	N	N	N	N	N	N	N	N	N	N	N	N	N
CARLENE P. DE SOUSA	49	R. ALEXANDRE ANDRADE	939685	3417561	0274910120048	02185723265	5	S	22	N	N	N	N	N	N	N	N	N	N	N	N	N	N
MARIA EDUARDA R. RODRIGUES	49	R. ALEXANDRE ANDRADE	939685	3417561	0274910120048	02185723265	5	S	22	N	N	N	N	N	N	N	N	N	N	N	N	N	N
MARIA DE LUIZ DOS SANTOS LOPES	49	R. ALEXANDRE ANDRADE	939685	3417561	0274910120048	02185723265	5	S	22	N	N	N	N	N	N	N	N	N	N	N	N	N	N
LUCIANA NASCIMENTO DE SOUSA	49	R. ALEXANDRE ANDRADE	939685	3417561	0274910120048	02185723265	5	S	22	N	N	N	N	N	N	N	N	N	N	N	N	N	N
FRANCISCA PEREIRA COSTA	49	R. ALEXANDRE ANDRADE	939685	3417561	0274910120048	02185723265	5	S	22	N	N	N	N	N	N	N	N	N	N	N	N	N	N
MARTA DA COSTA SILVA	49	R. ALEXANDRE ANDRADE	939685	3417561	0274910120048	02185723265	5	S	22	N	N	N	N	N	N	N	N	N	N	N	N	N	N
GENESIO DELMO	49	R. ALEXANDRE ANDRADE	939685	3417561	0274910120048	02185723265	5	S	22	N	N	N	N	N	N	N	N	N	N	N	N	N	N
ELINE DA S. FERREIRA	49	R. ALEXANDRE ANDRADE	939685	3417561	0274910120048	02185723265	5	S	22	N	N	N	N	N	N	N	N	N	N	N	N	N	N
RAMANDA S. DA SILVA	49	R. ALEXANDRE ANDRADE	939685	3417561	0274910120048	02185723265	5	S	22	N	N	N	N	N	N	N	N	N	N	N	N	N	N
FRANCISCO VALDO DOS SANTOS CARVALHO	49	R. ALEXANDRE ANDRADE	939685	3417561	0274910120048	02185723265	5	S	22	N	N	N	N	N	N	N	N	N	N	N	N	N	N

[Handwritten signature]



MO: TUNTUM-MA
 DADO: BARRIO MILA LUZÃO.
 SISTEMA DE ABASTECIMENTO DE ÁGUA? SIM
 SISTEMA DE ESGOTAMENTO SANITÁRIO? NÃO
 SISTEMA DE COLETA DE RESÍDUOS SÓLIDOS? SIM

LEVANTAMENTO DE NECESSIDADES DE MELHORIAS SANITÁRIAS DOMICILIARES - LENE - MSD

Nome do Beneficiário	MSD N°	Endereço	Coordenadas Geográficas em UTM		Documento de Identificação dos Beneficiários		R° de habitações	Ligação domiciliar às Águas	Pegajoso	Clatone	Reverência Elevado	Reservatório Semi-elevado	Conjuntivo Sanitário	Pia de Cozinha	Tanque de lavar Roupas	Filtro Doméstico	Tanque 5 peças ou Filtro Biológico	Substituto	Vas de Infiltração	Sistema de Recuo	Aproveitamento da Cisterna	Resumo para Resíduos Sólidos	
			Lat.	Long.	RG	C.P.F.																	
JOSE E CARVALHO LEME	05	R. IRMA GILBERTA VIANA	835079	5417505	0572444291	0572444291	1	N	N	N	N	N	N	N	N	N	N	N	N	N	N	N	N
ROSANGELA SANTOS FERREIRA	07	R. IRMA GILBERTA VIANA	835084	5417508	04233842110	04092372201	1	N	N	N	N	N	N	N	N	N	N	N	N	N	N	N	N
FRANCINALVA CARVALHO DE BRAGA	01	R. TEÓFILO JOSÉ	835005	5417144	20185510758	03783410311	1	N	N	N	N	N	N	N	N	N	N	N	N	N	N	N	N
JOÃO CARLOS FERREIRA DE SOUZA	02	R. ALFONSO BOEING	835065	5417172	748874412177	00880823411	1	N	N	N	N	N	N	N	N	N	N	N	N	N	N	N	N
ADRIANA DE SOUZA FERREIRA	04	R. ALFONSO BOEING	835065	5417156	15466407073	01214370170	1	N	N	N	N	N	N	N	N	N	N	N	N	N	N	N	N
ROSANGELA FERREIRA SILVA	06	R. ALFONSO BOEING	835065	5417157	834444105725	014444105725	1	N	N	N	N	N	N	N	N	N	N	N	N	N	N	N	N
MARIA APARECIDA DE SOUZA	09	R. ALFONSO BOEING	835061	5417075	2507830120143	04705402058	1	N	N	N	N	N	N	N	N	N	N	N	N	N	N	N	N
FRANCISCA FERREIRA	01	R. ALFONSO BOEING	835074	5417085	760162086738	47544117352	1	N	N	N	N	N	N	N	N	N	N	N	N	N	N	N	N
ROSANGELA FERREIRA	02	R. ALFONSO BOEING	835074	5417087	760162086738	47544117352	1	N	N	N	N	N	N	N	N	N	N	N	N	N	N	N	N
FRANCISCA FERREIRA	03	R. ALFONSO BOEING	835074	5417087	760162086738	47544117352	1	N	N	N	N	N	N	N	N	N	N	N	N	N	N	N	N
FRANCISCA FERREIRA	04	R. ALFONSO BOEING	835074	5417087	760162086738	47544117352	1	N	N	N	N	N	N	N	N	N	N	N	N	N	N	N	N
FRANCISCA FERREIRA	05	R. ALFONSO BOEING	835074	5417087	760162086738	47544117352	1	N	N	N	N	N	N	N	N	N	N	N	N	N	N	N	N
FRANCISCA FERREIRA	06	R. ALFONSO BOEING	835074	5417087	760162086738	47544117352	1	N	N	N	N	N	N	N	N	N	N	N	N	N	N	N	N
FRANCISCA FERREIRA	07	R. ALFONSO BOEING	835074	5417087	760162086738	47544117352	1	N	N	N	N	N	N	N	N	N	N	N	N	N	N	N	N
FRANCISCA FERREIRA	08	R. ALFONSO BOEING	835074	5417087	760162086738	47544117352	1	N	N	N	N	N	N	N	N	N	N	N	N	N	N	N	N
FRANCISCA FERREIRA	09	R. ALFONSO BOEING	835074	5417087	760162086738	47544117352	1	N	N	N	N	N	N	N	N	N	N	N	N	N	N	N	N
FRANCISCA FERREIRA	10	R. ALFONSO BOEING	835074	5417087	760162086738	47544117352	1	N	N	N	N	N	N	N	N	N	N	N	N	N	N	N	N
FRANCISCA FERREIRA	11	R. ALFONSO BOEING	835074	5417087	760162086738	47544117352	1	N	N	N	N	N	N	N	N	N	N	N	N	N	N	N	N
FRANCISCA FERREIRA	12	R. ALFONSO BOEING	835074	5417087	760162086738	47544117352	1	N	N	N	N	N	N	N	N	N	N	N	N	N	N	N	N
FRANCISCA FERREIRA	13	R. ALFONSO BOEING	835074	5417087	760162086738	47544117352	1	N	N	N	N	N	N	N	N	N	N	N	N	N	N	N	N
FRANCISCA FERREIRA	14	R. ALFONSO BOEING	835074	5417087	760162086738	47544117352	1	N	N	N	N	N	N	N	N	N	N	N	N	N	N	N	N
FRANCISCA FERREIRA	15	R. ALFONSO BOEING	835074	5417087	760162086738	47544117352	1	N	N	N	N	N	N	N	N	N	N	N	N	N	N	N	N
FRANCISCA FERREIRA	16	R. ALFONSO BOEING	835074	5417087	760162086738	47544117352	1	N	N	N	N	N	N	N	N	N	N	N	N	N	N	N	N
FRANCISCA FERREIRA	17	R. ALFONSO BOEING	835074	5417087	760162086738	47544117352	1	N	N	N	N	N	N	N	N	N	N	N	N	N	N	N	N

MO TUNTUM-MA
 PADE: BAIRRO VILA MIL REIZ
 SISTEMA DE ABASTECIMENTO DE ÁGUA?
 SISTEMA DE ESGOTAMENTO SANITÁRIO?
 SISTEMA DE COLETA DE RESÍDUOS SÓLIDOS?

S.M.
 NAO
 S.M.

LEVANTAMENTO DE NECESSIDADES DE MELHORIAS SANITÁRIAS DOMICILIARES - LENE - MSD

Nome do Beneficiário	MSD V	Endereço	Coordenadas Geográficas em UTM		Documento de Identificação dos beneficiários		nº de habitantes	Ligação Doméstica de Água	Poço Raso	Cisterna	Sanatório Elevado	Inspecção Semi-álcool	Conjuntivo Sanitário	Pis do Gabinete	Tanque de lavar Roupa	Filtro Doméstico	Tanque à Jato ou Filtro Abalço	Sualetaria	Vale de Infiltração	Sistema de Esgoto	Ligação Doméstica de Esgoto	Recipiente para Resíduos Sólidos	
			Lat.	Long.	R.G.	C.P.F.																	
ADONIS TEIXEIRA DA SILVA	02	R. 11 DE MARÇO	533353	2411155	322410322931	02254111443	1	S	N	N	N	N	N	N	N	N	N	N	N	N	N	N	N
RAHELINDA OLIVEIRA DA SILVA	04	R. 11 DE MARÇO	533344	2411157	322410322931	02417541101	5	S	N	N	N	N	N	N	N	N	N	N	N	N	N	N	N
FRANCISCA DAS CHAGAS SILVA	06	R. 11 DE MARÇO	533102	2411228	0310755540053	02570301312	3	S	N	N	N	N	N	N	N	N	N	N	N	N	N	N	N
RAMUNDO RONATO BEZERRA	08	R. 11 DE MARÇO	533117	2411310	3317674554053	03429255174	2	S	N	N	N	N	N	N	N	N	N	N	N	N	N	N	N
CELA SILVA NASCIMENTO	10	R. 11 DE MARÇO	533195	2411343	3221871270940	0221871270940	4	S	N	N	N	N	N	N	N	N	N	N	N	N	N	N	N
FRANCA LUCIA SANTOS	12	R. 11 DE MARÇO	533074	2410247	3428744554053	03428744554053	6	S	N	N	N	N	N	N	N	N	N	N	N	N	N	N	N
SELIANA SILVA NASCIMENTO	14	R. 11 DE MARÇO	533098	2411341	14481000012	02261123112	4	S	N	N	N	N	N	N	N	N	N	N	N	N	N	N	N
REGINA FERREIRA DOS SANTOS	16	R. 11 DE MARÇO	533064	2410262	31437674554053	04107070724	1	S	N	N	N	N	N	N	N	N	N	N	N	N	N	N	N
MARIA DA SILVA DE VILA	18	R. 11 DE MARÇO	533071	2411121	3428744554053	03428744554053	1	S	N	N	N	N	N	N	N	N	N	N	N	N	N	N	N
JOSE LUIZ NETO	20	R. 11 DE MARÇO	533041	2410111	3428744554053	03428744554053	1	S	N	N	N	N	N	N	N	N	N	N	N	N	N	N	N
MOQUEL NETO BEZERRA	22	R. 11 DE MARÇO	533078	2410277	0565027427155	15901550278	4	S	N	N	N	N	N	N	N	N	N	N	N	N	N	N	N
JOÃO FERREIRA DE ARAUJO	24	R. 11 DE MARÇO	533041	2410111	057410777252	27071112270	1	S	N	N	N	N	N	N	N	N	N	N	N	N	N	N	N
ANTONIA FERREIRA DE SOUSA	26	R. 11 DE MARÇO	533078	2410277	0565027427155	15901550278	1	S	N	N	N	N	N	N	N	N	N	N	N	N	N	N	N
ERUDE PEREIRA DA SILVA	28	R. 11 DE MARÇO	533078	2410277	0565027427155	15901550278	4	S	N	N	N	N	N	N	N	N	N	N	N	N	N	N	N
JOSIAN ALMEIDA DA SILVA	30	R. 11 DE MARÇO	533078	2410277	0565027427155	15901550278	1	S	N	N	N	N	N	N	N	N	N	N	N	N	N	N	N
MARIA ELIANE ALMEIDA DA SILVA	32	R. 11 DE MARÇO	533040	2410224	0565027427155	15901550278	1	S	N	N	N	N	N	N	N	N	N	N	N	N	N	N	N
ALFREDO DA CONCEIÇÃO FILHO	34	R. 11 DE MARÇO	533040	2410224	0565027427155	15901550278	1	S	N	N	N	N	N	N	N	N	N	N	N	N	N	N	N
RAMUNDO RONATO DA CONCEIÇÃO	36	R. 11 DE MARÇO	533040	2410224	0565027427155	15901550278	3	S	N	N	N	N	N	N	N	N	N	N	N	N	N	N	N
SABRÃO CONCEIÇÃO LUIZ	38	R. 11 DE MARÇO	533040	2410224	0565027427155	15901550278	5	S	N	N	N	N	N	N	N	N	N	N	N	N	N	N	N
RAIS ALVES DE SOUSA NETO	40	R. 11 DE MARÇO	533072	2410231	0565027427155	15901550278	2	S	N	N	N	N	N	N	N	N	N	N	N	N	N	N	N
MARIA DE FÁTIMA DE SOUSA COSTA	42	R. 11 DE MARÇO	533040	2410224	0565027427155	15901550278	3	S	N	N	N	N	N	N	N	N	N	N	N	N	N	N	N
FRANCISCA FERREIRA DE ARAUJO	44	R. 11 DE MARÇO	533040	2410224	0565027427155	15901550278	1	S	N	N	N	N	N	N	N	N	N	N	N	N	N	N	N
DEBORA LIMA SILVA	46	R. 11 DE MARÇO	533078	2410277	0565027427155	15901550278	1	S	N	N	N	N	N	N	N	N	N	N	N	N	N	N	N
MARIA DE FÁTIMA BARBOSA	48	R. 11 DE MARÇO	533046	2410210	0565027427155	15901550278	5	S	N	N	N	N	N	N	N	N	N	N	N	N	N	N	N
MARIA DAS DORES DE JESUS GOMES	50	R. 11 DE MARÇO	533078	2410277	0565027427155	15901550278	5	S	N	N	N	N	N	N	N	N	N	N	N	N	N	N	N
FRANCISCA MARIA ALVES SILVA	52	R. 11 DE MARÇO	533078	2410277	0565027427155	15901550278	3	S	N	N	N	N	N	N	N	N	N	N	N	N	N	N	N
LAURINE FRANCISCA A. B. MARQUES	54	R. 11 DE MARÇO	533078	2410277	0565027427155	15901550278	1	S	N	N	N	N	N	N	N	N	N	N	N	N	N	N	N
OLÍMPIA FRANCISCA DA SILVA	56	R. 11 DE MARÇO	533049	2410345	0565027427155	15901550278	1	S	N	N	N	N	N	N	N	N	N	N	N	N	N	N	N
FRANCISCA MARQUES DOS SANTOS	58	R. 11 DE MARÇO	533040	2410224	0565027427155	15901550278	1	S	N	N	N	N	N	N	N	N	N	N	N	N	N	N	N
JOSIAN DO NASCIMENTO SANTOS	60	R. 11 DE MARÇO	533061	2410185	0565027427155	15901550278	3	S	N	N	N	N	N	N	N	N	N	N	N	N	N	N	N
JOSE DA COSTA DOS SANTOS	62	R. 11 DE MARÇO	533078	2410277	0565027427155	15901550278	2	S	N	N	N	N	N	N	N	N	N	N	N	N	N	N	N
JOSE Y FERREIRA DA SILVA	64	R. 11 DE MARÇO	533078	2410277	0565027427155	15901550278	7	S	N	N	N	N	N	N	N	N	N	N	N	N	N	N	N
JOSE Y ANE DOS SANTOS DA SILVA	66	R. 11 DE MARÇO	533078	2410277	0565027427155	15901550278	4	S	N	N	N	N	N	N	N	N	N	N	N	N	N	N	N
MARIA DO ROSARIO ALVES DA SILVA	68	R. 11 DE MARÇO	533072	2410177	0565027427155	15901550278	4	S	N	N	N	N	N	N	N	N	N	N	N	N	N	N	N
MARIA DA SILVA RAMOS	70	R. 11 DE MARÇO	533100	2410154	0565027427155	15901550278	2	S	N	N	N	N	N	N	N	N	N	N	N	N	N	N	N
ADRIANA DE GOMES DA SILVA	72	R. 11 DE MARÇO	533078	2410277	0565027427155	15901550278	1	S	N	N	N	N	N	N	N	N	N	N	N	N	N	N	N
FRANCA LUCIA SANTOS PETROUNTO	74	R. 11 DE MARÇO	533078	2410277	0565027427155	15901550278	1	S	N	N	N	N	N	N	N	N	N	N	N	N	N	N	N
ANTONIA BARBARA FRAZÃO	76	R. 11 DE MARÇO	533040	2410224	0565027427155	15901550278	6	S	N	N	N	N	N	N	N	N	N	N	N	N	N	N	N
FRANCA F. DA SILVA	78	R. 11 DE MARÇO	533078	2410277	0565027427155	15901550278	5	S	N	N	N	N	N	N	N	N	N	N	N	N	N	N	N
ANTONIA LINA DA SILVA	80	R. 11 DE MARÇO	533040	2410224	0565027427155	15901550278	1	S	N	N	N	N	N	N	N	N	N	N	N	N	N	N	N
RAMUNDO V. DA SILVA	82	R. 11 DE MARÇO	533040	2410224	0565027427155	15901550278	1	S	N	N	N	N	N	N	N	N	N	N	N	N	N	N	N
ALVARO F. S. JUNIOR	84	R. 11 DE MARÇO	533071	2410121	0565027427155	15901550278	5	S	N	N	N	N	N	N	N	N	N	N	N	N	N	N	N
MARIA ROSA SILVA	86	R. 11 DE MARÇO	533078	2410277	0565027427155	15901550278	3	S	N	N	N	N	N	N	N	N	N	N	N	N	N	N	N
FRANCA FERREIRA DA SILVA	88	R. 11 DE MARÇO	533078	2410277	0565027427155	15901550278	1	S	N	N	N	N	N	N	N	N	N	N	N	N	N	N	N
WELLY DE SOUSA OLIVEIRA	90	R. 11 DE MARÇO	533078	2410277	0565027427155	15901550278	1	S	N	N	N	N	N	N	N	N	N	N	N	N	N	N	N
FRANCA DA SILVA SOUSA	92	R. 11 DE MARÇO	533078	2410277	0565027427155	15901550278	1	S	N	N	N	N	N	N	N	N	N	N	N	N	N	N	N
MARIA DAS COSTAS ALMEIDA	94	R. 11 DE MARÇO	533078	2410277	0565027427155	15901550278	5	S	N	N	N	N	N	N	N	N	N	N	N	N	N	N	N
MARIA FERREIRA DE SOUSA	96	R. 11 DE MARÇO	533078	2410277	0565027427155	15901550278	4	S	N	N	N	N	N	N	N	N	N	N	N	N	N	N	N
FRANCA DA CONCEIÇÃO SILVA	98	R. 11 DE MARÇO	533078	2410277	0565027427155	15901550278	4	S	N	N	N	N	N	N	N	N	N	N	N	N	N	N	N
FRANCA FERREIRA DE ALFUGAR	100	R. 11 DE MARÇO	533040	2410224	0565027427155	15901550278	4	S	N	N	N	N	N	N	N	N	N	N	N	N	N	N	N
ANTONIA LUCIA FERREIRA DE SOUSA	102	R. 11 DE MARÇO	533040	2410224	0565027427155	15901550278	5	S	N	N	N	N	N	N	N	N	N	N	N	N	N	N	N



[Handwritten signature]

[Handwritten signature]

710: TUNTUM-MA
 BADE: BAURÃO VIA MIL REIZ
 SISTEMA DE ABASTECIMENTO DE ÁGUA?
 SISTEMA DE ESGOTAMENTO SANITÁRIO?
 SISTEMA DE COLETA DE RESÍDUOS SÓLIDOS?

SRA
 SRA
 SRA

LEVANTAMENTO DE NECESSIDADES DE MELHORIAS SANITÁRIAS DOMICILIARES - LENE - MSD

Nome do Beneficiário	MSD Nº	Endereço	Coordenadas Geográficas em UTM		Documento de identificação dos beneficiários		Nº de habitantes	Ligação Identificada no Apoio	Pegada Respo	Cidade	Reservação Elétrica	Reservação Semi-elétrica	Conjuntos Sanitário	Pia de Cozinha	Tanque S. pluco ou Filtro Biológica	Filato Biológica	Sulmouro	Vale de Infiltração	Sistema de Respo	Ligação Domestica de Esgoto	Reservatório para Resíduos Sólidos	
			Lat.	Long.	R.G.	C.P.F.																
JOSEFA ALVES NEPOMUCENO	02	R. II DE ABRIL	839172	5419171		8295863348	4															
MARIENE BEZERRA SOUSA	11	R. II DE ABRIL	539263	5419247	0107606200015	89747719369	4															
FRANCISCO DE ASSIS SOUSA	03	R. DR PEDRO BRAGA	539116	5419167	26778054201583	35481561387	2															
FRANCO JONATO BATISTA	03	R. DR PEDRO BRAGA	539116	5419167	020441120133	73628850330	4															
OSIR DA SILVA PEREIRA	05	R. DR PEDRO BRAGA	539121	5419172	013272322010	34111661115	4															
OSIR DA SILVA PEREIRA	05	R. DR PEDRO BRAGA	539121	5419172	013272322010	34111661115	4															
OSIR DA SILVA PEREIRA	05	R. DR PEDRO BRAGA	539121	5419172	013272322010	34111661115	4															
FRANCINE FERREIRA NOVA	02	R. DR PEDRO BRAGA	539122	5419174	767148320150	43390156132	1															
FRANCINE FERREIRA NOVA	02	R. DR PEDRO BRAGA	539122	5419174	767148320150	43390156132	1															
FRANCINE FERREIRA NOVA	02	R. DR PEDRO BRAGA	539122	5419174	767148320150	43390156132	1															
MARIA DE FATIMA DOS SANTOS	04	R. DR PEDRO BRAGA	539129	5419177		2321716281	4															
MARIA DE FATIMA DOS SANTOS	04	R. DR PEDRO BRAGA	539129	5419177		2321716281	4															
MARIA DE FATIMA DOS SANTOS	04	R. DR PEDRO BRAGA	539129	5419177		2321716281	4															
MARCELA MARIA DA SILVA FERREIRA	02	R. DR PEDRO BRAGA	539129	5419177		5037254335	2															
MARCELA MARIA DA SILVA FERREIRA	02	R. DR PEDRO BRAGA	539129	5419177		5037254335	2															
MARCELA MARIA DA SILVA FERREIRA	02	R. DR PEDRO BRAGA	539129	5419177		5037254335	2															
JUCILEIA SANTOS DA SILVA	04	R. DR PEDRO BRAGA	539031	5419225		53096151331	2															
JUCILEIA SANTOS DA SILVA	04	R. DR PEDRO BRAGA	539031	5419225		53096151331	2															
JUCILEIA SANTOS DA SILVA	04	R. DR PEDRO BRAGA	539031	5419225		53096151331	2															
MARCELA MARIA DA SILVA FERREIRA	02	R. DR PEDRO BRAGA	539129	5419177		5037254335	2															
MARCELA MARIA DA SILVA FERREIRA	02	R. DR PEDRO BRAGA	539129	5419177		5037254335	2															
MARCELA MARIA DA SILVA FERREIRA	02	R. DR PEDRO BRAGA	539129	5419177		5037254335	2															
MARCELA MARIA DA SILVA FERREIRA	02	R. DR PEDRO BRAGA	539129	5419177		5037254335	2															
MARCELA MARIA DA SILVA FERREIRA	02	R. DR PEDRO BRAGA	539129	5419177		5037254335	2															
MARCELA MARIA DA SILVA FERREIRA	02	R. DR PEDRO BRAGA	539129	5419177		5037254335	2															
MARCELA MARIA DA SILVA FERREIRA	02	R. DR PEDRO BRAGA	539129	5419177		5037254335	2															
MARCELA MARIA DA SILVA FERREIRA	02	R. DR PEDRO BRAGA	539129	5419177		5037254335	2															
MARCELA MARIA DA SILVA FERREIRA	02	R. DR PEDRO BRAGA	539129	5419177		5037254335	2															
MARCELA MARIA DA SILVA FERREIRA	02	R. DR PEDRO BRAGA	539129	5419177		5037254335	2															
MARCELA MARIA DA SILVA FERREIRA	02	R. DR PEDRO BRAGA	539129	5419177		5037254335	2															
MARCELA MARIA DA SILVA FERREIRA	02	R. DR PEDRO BRAGA	539129	5419177		5037254335	2															
MARCELA MARIA DA SILVA FERREIRA	02	R. DR PEDRO BRAGA	539129	5419177		5037254335	2															
MARCELA MARIA DA SILVA FERREIRA	02	R. DR PEDRO BRAGA	539129	5419177		5037254335	2															
MARCELA MARIA DA SILVA FERREIRA	02	R. DR PEDRO BRAGA	539129	5419177		5037254335	2															
MARCELA MARIA DA SILVA FERREIRA	02	R. DR PEDRO BRAGA	539129	5419177		5037254335	2															
MARCELA MARIA DA SILVA FERREIRA	02	R. DR PEDRO BRAGA	539129	5419177		5037254335	2															
MARCELA MARIA DA SILVA FERREIRA	02	R. DR PEDRO BRAGA	539129	5419177		5037254335	2															
MARCELA MARIA DA SILVA FERREIRA	02	R. DR PEDRO BRAGA	539129	5419177		5037254335	2															
MARCELA MARIA DA SILVA FERREIRA	02	R. DR PEDRO BRAGA	539129	5419177		5037254335	2															
MARCELA MARIA DA SILVA FERREIRA	02	R. DR PEDRO BRAGA	539129	5419177		5037254335	2															
MARCELA MARIA DA SILVA FERREIRA	02	R. DR PEDRO BRAGA	539129	5419177		5037254335	2															
MARCELA MARIA DA SILVA FERREIRA	02	R. DR PEDRO BRAGA	539129	5419177		5037254335	2															
MARCELA MARIA DA SILVA FERREIRA	02	R. DR PEDRO BRAGA	539129	5419177		5037254335	2															
MARCELA MARIA DA SILVA FERREIRA	02	R. DR PEDRO BRAGA	539129	5419177		5037254335	2															
MARCELA MARIA DA SILVA FERREIRA	02	R. DR PEDRO BRAGA	539129	5419177		5037254335	2															
MARCELA MARIA DA SILVA FERREIRA	02	R. DR PEDRO BRAGA	539129	5419177		5037254335	2															
MARCELA MARIA DA SILVA FERREIRA	02	R. DR PEDRO BRAGA	539129	5419177		5037254335	2															
MARCELA MARIA DA SILVA FERREIRA	02	R. DR PEDRO BRAGA	539129	5419177		5037254335	2															
MARCELA MARIA DA SILVA FERREIRA	02	R. DR PEDRO BRAGA	539129	5419177		5037254335	2															
MARCELA MARIA DA SILVA FERREIRA	02	R. DR PEDRO BRAGA	539129	5419177		5037254335	2															
MARCELA MARIA DA SILVA FERREIRA	02	R. DR PEDRO BRAGA	539129	5419177		5037254335	2															
MARCELA MARIA DA SILVA FERREIRA	02	R. DR PEDRO BRAGA	539129	5419177		5037254335	2															
MARCELA MARIA DA SILVA FERREIRA	02	R. DR PEDRO BRAGA	539129	5419177		5037254335	2															
MARCELA MARIA DA SILVA FERREIRA	02	R. DR PEDRO BRAGA	539129	5419177		5037254335	2															
MARCELA MARIA DA SILVA FERREIRA	02	R. DR PEDRO BRAGA	539129	5419177		5037254335	2															
MARCELA MARIA DA SILVA FERREIRA	02	R. DR PEDRO BRAGA	539129	5419177		5037254335	2															
MARCELA MARIA DA SILVA FERREIRA	02	R. DR PEDRO BRAGA	539129	5419177		5037254335	2															
MARCELA MARIA DA SILVA FERREIRA	02	R. DR PEDRO BRAGA	539129	5419177		5037254335	2															
MARCELA MARIA DA SILVA FERREIRA	02	R. DR PEDRO BRAGA	539129	5419177		5037254335	2															
MARCELA MARIA DA SILVA FERREIRA	02	R. DR PEDRO BRAGA	539129	5419177		5037254335	2															
MARCELA MARIA DA SILVA FERREIRA	02	R. DR PEDRO BRAGA	539129	5419177		5037254335	2															
MARCELA MARIA DA SILVA FERREIRA	02	R. DR PEDRO BRAGA	539129	5419177		5037254335	2															
MARCELA MARIA DA SILVA FERREIRA	02	R. DR PEDRO BRAGA	539129	5419177		5037254335	2															
MARCELA MARIA DA SILVA FERREIRA	02	R. DR PEDRO BRAGA	539129	5419177		5037254335	2															
MARCELA MARIA DA SILVA FERREIRA	02	R. DR PEDRO BRAGA	539129	5419177		5037254335	2															
MARCELA MARIA DA SILVA FERREIRA	02	R. DR PEDRO BRAGA	539129	5419177		5037254335	2															
MARCELA MARIA DA SILVA FERREIRA	02	R. DR PEDRO BRAGA	539129	5419177		5037254335	2															
MARCELA MARIA DA SILVA FERREIRA	02	R. DR PEDRO BRAGA	539129	5419177		5037254335	2															
MARCELA MARIA DA SILVA FERREIRA	02	R. DR PEDRO BRAGA	539129	5419177		5037254335	2															

RD: TUNTUM - WA
 JARD: BAIRRO VILA MIL REIZ
 SISTEMA DE ABASTECIMENTO DE ÁGUA? S/M
 SISTEMA DE ESGOTAMENTO SANITÁRIO? NAO
 SISTEMA DE COLETA DE RESÍDUOS SÓLIDOS? S/M

LEVANTAMENTO DE NECESSIDADES DE MELHORIAS SANITÁRIAS DOMICILIARES - LENE - MSD

Nome do Beneficiário	MSD Nº	Endereço	Coordenadas Geográficas em UTM		Documento de Identificação dos beneficiários		Nº de habitantes	Ligação Domiciliar de Água	Poço Raso	Cisterna	Reservação em Elevado	Reservatório Semi-elevado	Conjunto Sanitário	Pia de Cozinha	Tanque de Arrec. Resupa	Pitua Domiciliar	Tanque S. pica ou Pitua biológico	Sanitário	Vão de Instalação	Sistema de Ponto	Ligação Domiciliar de Esgoto	Residência para Resíduos Sólidos	
			Lat.	Long.	R.G	C.P.F.																	
PAIRO PEREIRA RAMOS	05	R. NOVA	539980	8418848	013834705011	0771750730	2	N	N	N	N	N	N	N	N	N	N	N	N	N	N	N	N
GARDNER DA SILVA SANTOS	07	R. NOVA	539980	8418848	013834705011	0771750730	2	N	N	N	N	N	N	N	N	N	N	N	N	N	N	N	N
ANGELA NELMA DA SILVA PEREIRA	08	R. NOVA	539980	8418848	013834705011	0771750730	2	N	N	N	N	N	N	N	N	N	N	N	N	N	N	N	N
LEONAR TEIXEIRA SILVA	11	R. NOVA	539980	8418848	013834705011	0771750730	2	N	N	N	N	N	N	N	N	N	N	N	N	N	N	N	N
JOSECA DE ARAUJO VIANA DE ARAUJO	12	R. NOVA	539980	8418848	013834705011	0771750730	2	N	N	N	N	N	N	N	N	N	N	N	N	N	N	N	N
DEBORA SOUZA DA SILVA DE ARAUJO	13	R. NOVA	539980	8418848	013834705011	0771750730	2	N	N	N	N	N	N	N	N	N	N	N	N	N	N	N	N
PARAPYLA S. FERREI	14	R. NOVA	539980	8418848	013834705011	0771750730	2	N	N	N	N	N	N	N	N	N	N	N	N	N	N	N	N
ANTONIA S. DOS REIS SA LARA DOZ	15	R. NOVA	539980	8418848	013834705011	0771750730	2	N	N	N	N	N	N	N	N	N	N	N	N	N	N	N	N
F. L. B. FERREIRA	16	R. NOVA	539980	8418848	013834705011	0771750730	2	N	N	N	N	N	N	N	N	N	N	N	N	N	N	N	N
JAMILEIA M. A. VASCONCELOS	17	R. NOVA	539980	8418848	013834705011	0771750730	2	N	N	N	N	N	N	N	N	N	N	N	N	N	N	N	N
ILDEMAR FERREIRA	18	R. NOVA	539980	8418848	013834705011	0771750730	2	N	N	N	N	N	N	N	N	N	N	N	N	N	N	N	N
MARI RITA O. SANTOS	20	R. DO MATADOURO	539980	8418848	013834705011	0771750730	2	N	N	N	N	N	N	N	N	N	N	N	N	N	N	N	N
SILVIA FERREIRA	21	R. DO MATADOURO	539980	8418848	013834705011	0771750730	2	N	N	N	N	N	N	N	N	N	N	N	N	N	N	N	N
MARILACAS SCARLE FERREIRA	22	R. DO MATADOURO	539980	8418848	013834705011	0771750730	2	N	N	N	N	N	N	N	N	N	N	N	N	N	N	N	N
FRANCISCA M. DA CONCEICAO	23	R. DO MATADOURO	539980	8418848	013834705011	0771750730	2	N	N	N	N	N	N	N	N	N	N	N	N	N	N	N	N
ANDRE CARNEIRO DA SILVA	24	R. DO MATADOURO	539980	8418848	013834705011	0771750730	2	N	N	N	N	N	N	N	N	N	N	N	N	N	N	N	N
MARIA DO SUISSATO DA SILVA	25	R. DO MATADOURO	539980	8418848	013834705011	0771750730	2	N	N	N	N	N	N	N	N	N	N	N	N	N	N	N	N
EMILIANO S. SILVA	26	R. DO MATADOURO	539980	8418848	013834705011	0771750730	2	N	N	N	N	N	N	N	N	N	N	N	N	N	N	N	N
EMILIO CARLOS DA SILVA	27	R. DO MATADOURO	539980	8418848	013834705011	0771750730	2	N	N	N	N	N	N	N	N	N	N	N	N	N	N	N	N
WELTON CARLOS DA SILVA	28	R. DO MATADOURO	539980	8418848	013834705011	0771750730	2	N	N	N	N	N	N	N	N	N	N	N	N	N	N	N	N
FERDINANDA LIMA	29	R. SAO SEBASTIAO	539980	8418848	013834705011	0771750730	2	N	N	N	N	N	N	N	N	N	N	N	N	N	N	N	N
LEONAR DA SILVA SOUSA	30	R. SAO SEBASTIAO	539980	8418848	013834705011	0771750730	2	N	N	N	N	N	N	N	N	N	N	N	N	N	N	N	N
SARACIA	31	R. SAO SEBASTIAO	539980	8418848	013834705011	0771750730	2	N	N	N	N	N	N	N	N	N	N	N	N	N	N	N	N
MARI DE JESUS SANTOS SILVA	32	R. SAO SEBASTIAO	539980	8418848	013834705011	0771750730	2	N	N	N	N	N	N	N	N	N	N	N	N	N	N	N	N
MARCEL DA CONCEICAO SILVA	33	R. SAO SEBASTIAO	539980	8418848	013834705011	0771750730	2	N	N	N	N	N	N	N	N	N	N	N	N	N	N	N	N
ERIVALDO DA SILVA	34	R. PRIMAVERA	539980	8418848	013834705011	0771750730	2	N	N	N	N	N	N	N	N	N	N	N	N	N	N	N	N
JOSE FERREIRA GOMES	35	R. PRIMAVERA	539980	8418848	013834705011	0771750730	2	N	N	N	N	N	N	N	N	N	N	N	N	N	N	N	N
EDMUNDA S. FREITAS DA SILVA	36	R. PRIMAVERA	539980	8418848	013834705011	0771750730	2	N	N	N	N	N	N	N	N	N	N	N	N	N	N	N	N
LENE OSBEIRA DE SOUSA	37	LOTEAMENTO NOVO	539980	8418848	013834705011	0771750730	2	N	N	N	N	N	N	N	N	N	N	N	N	N	N	N	N
CATRINA N. DA SILVA	38	LOTEAMENTO NOVO	539980	8418848	013834705011	0771750730	2	N	N	N	N	N	N	N	N	N	N	N	N	N	N	N	N
DAIANA FERREIRA DA SILVA	39	R. DA CARA DIAGRA	540080	8418848	013834705011	0771750730	2	N	N	N	N	N	N	N	N	N	N	N	N	N	N	N	N
LAIDIANA DA CONCEICAO SILVA	40	R. DA CARA DIAGRA	540080	8418848	013834705011	0771750730	2	N	N	N	N	N	N	N	N	N	N	N	N	N	N	N	N
MARILACAS DOS SANTOS ANCHIETA	41	R. DA CARA DIAGRA	540080	8418848	013834705011	0771750730	2	N	N	N	N	N	N	N	N	N	N	N	N	N	N	N	N
ANTONIA BARBARA LIMA FERREIRA	42	R. PRIMAVERA	540180	8418848	013834705011	0771750730	2	N	N	N	N	N	N	N	N	N	N	N	N	N	N	N	N
TAURA DE JESUS MOURA	43	R. PRIMAVERA	540180	8418848	013834705011	0771750730	2	N	N	N	N	N	N	N	N	N	N	N	N	N	N	N	N
ROMA GONCALVES SOARES	44	R. PRIMAVERA	540180	8418848	013834705011	0771750730	2	N	N	N	N	N	N	N	N	N	N	N	N	N	N	N	N
LENIA GOMES SAILOS	45	R. PRIMAVERA	540180	8418848	013834705011	0771750730	2	N	N	N	N	N	N	N	N	N	N	N	N	N	N	N	N
SOMARATO SOLENE MATOS	46	R. PRIMAVERA	540180	8418848	013834705011	0771750730	2	N	N	N	N	N	N	N	N	N	N	N	N	N	N	N	N





013

PO: TUNTUM-MA
 DADE: BAIRRO VILA MATA
 SISTEMA DE ABASTECIMENTO DE ÁGUA?
 SISTEMA DE ESGOTAMENTO SANITÁRIO?
 SISTEMA DE COLETA DE RESÍDUOS SÓLIDOS?

SEM
 NÃO
 SIM

LEVANTAMENTO DE NECESSIDADES DE MELHORIAS SANITÁRIAS DOMICILIARES - LENE - MSD

Nome do Beneficiário	MSD N°	Endereço	Coordenadas Geográficas em UTM		Documento de Identificação dos beneficiários		N° de Inhabitantes	Ligação Domiciliar de Água	Peg. Razo	Clasama	Reservatório Elevado	Reservatório Semi-elevado	Conjunta Sanitária	Pia de Cozinha	Tanque de Jantar Roupa	Filtro Domestico	Tanque S'pico ou Filtro Biológico	Sumidouro	Vale de Infiltração	Sistema de Resaca	Ligação Domestica de Esgoto	Respições para Residuos Sólidos
			Lat.	Long.	R.G	C.P.F																
ROGERIO CARVALHO DE OLIVEIRA	02	R. DA DREITA	538527	2419379		50019015372	1	S	N	N	N	N	N	N	N	N	N	N	N	N	N	N
RAIMUNDA DA SILVA OLIVEIRA	04	R. DA DREITA	538514	2419381	014117722003	9959858381	6	S	N	N	N	N	N	N	N	N	N	N	N	N	N	N
FABIANE CARVALHO DA SILVA	05	R. DA DREITA	538519	2419393	0453582220120	97194743387	3	S	N	N	N	N	N	N	N	N	N	N	N	N	N	N
ERONICIO CARVALHO LUCENA	08	R. DA DREITA	538500	2419412	0170001720019	00018018321	2	S	N	N	N	N	N	N	N	N	N	N	N	N	N	N
SILVANE RODRIGUES DA SILVA	10	R. DA DREITA	538477	2419440	122631020014	28689795372	2	S	N	N	N	N	N	N	N	N	N	N	N	N	N	N
ALINE DOS SANTOS CONCEIÇÃO	12	R. DA DREITA	538548	2419428		02366813128	1	S	N	N	N	N	N	N	N	N	N	N	N	N	N	N
MARIA JURBERLY DE OLIVEIRA NASCIMENTO	14	R. DA DREITA	538540	2419466	3611155601772	28527353987	4	S	N	N	N	N	N	N	N	N	N	N	N	N	N	N
CLEODIAN DOS SANTOS SOUSA	16	R. DA DREITA	538538	2419442	3348381720086	04718839386	3	S	N	N	N	N	N	N	N	N	N	N	N	N	N	N
CLEOVANE DA CONCEIÇÃO DA SILVA LARBA	18	R. DA DREITA	538440	2419447		04136507117	1	S	N	N	N	N	N	N	N	N	N	N	N	N	N	N
ALESSANDRA ARAUJO NASCIMENTO	20	R. DA DREITA	538558	2419418	1531078200115	37021363377	4	S	N	N	N	N	N	N	N	N	N	N	N	N	N	N
MARCEL PEREIRA DE BRITO	22	R. DA DREITA	538532	2419410		74342851334	1	S	N	N	N	N	N	N	N	N	N	N	N	N	N	N
ADRIANE ARAUJO NASCIMENTO	24	R. DA DREITA	538545	2419414	0760086420221	00581877586	2	S	N	N	N	N	N	N	N	N	N	N	N	N	N	N
DAIANA LARBA ARAUJO DA SILVA	26	R. DA DREITA	538535	2419421		01126413111	4	S	N	N	N	N	N	N	N	N	N	N	N	N	N	N
JORDANIA GOMES CARVALHO	30	R. DA DREITA	538551	2419435	7477587	04126398256	2	S	N	N	N	N	N	N	N	N	N	N	N	N	N	N
LUMA DE SOUSA SILVA	32	R. DA DREITA	538560	2419417	2561588520154	62181267365	5	S	N	N	N	N	N	N	N	N	N	N	N	N	N	N
MARIA BRUNO DOS SANTOS	34	R. DA DREITA	538565	2419399	141403420007	06605914309	8	S	N	N	N	N	N	N	N	N	N	N	N	N	N	N
LAYS SOUSA SILVA	36	R. ALTO DOS CARNEIROS	538539	2419218	041094000015	65795203300	5	S	N	N	N	N	N	N	N	N	N	N	N	N	N	N
MARIA RODRIGUES DA SILVA	38	R. ALTO DOS CARNEIROS	538588	2419538	426596619990	91205362268	3	S	N	N	N	N	N	N	N	N	N	N	N	N	N	N
CLEVALDO DE SOUSA CARVALHO	40	R. ALTO DOS CARNEIROS	538589	2419531		10667852360	3	S	N	N	N	N	N	N	N	N	N	N	N	N	N	N
ANNA TEREZA LUCIANA BARBOSA	42	R. ALTO DOS CARNEIROS	538588	2419538	3853932	07960079168	4	S	N	N	N	N	N	N	N	N	N	N	N	N	N	N
SUELVANIA RODRIGUES DA SILVA	44	R. ALTO DOS CARNEIROS	538604	2419544	019170720015	00021818327	2	S	N	N	N	N	N	N	N	N	N	N	N	N	N	N
EVANDRO DAS DOS SANTOS	46	R. ALTO DOS CARNEIROS	538611	2419643	0288451320054	00051321345	1	S	N	N	N	N	N	N	N	N	N	N	N	N	N	N
RAIMUNDA ARAUJO NASCIMENTO	48	R. ALTO DOS CARNEIROS	538611	2419437	4659923	21688514320	5	S	N	N	N	N	N	N	N	N	N	N	N	N	N	N
ELMA ARAUJO DOS SANTOS	50	R. ALTO DOS CARNEIROS	538598	2419551	0237443820020	01221752363	5	S	N	N	N	N	N	N	N	N	N	N	N	N	N	N
KAYLANNE DAS BRITO SOUSA	52	R. ALTO DOS CARNEIROS	538655	2419559	0275012220044	02023561329	4	S	N	N	N	N	N	N	N	N	N	N	N	N	N	N
ALANA PATRICIA MOURA NASCIMENTO	54	R. ALTO DOS CARNEIROS	538576	2419481		00025129351	3	S	N	N	N	N	N	N	N	N	N	N	N	N	N	N
CÉLIO ANTONIO PEREIRA DA SILVA	56	R. ALTO DOS CARNEIROS	538564	2419528	0548847120156	81152588287	1	S	N	N	N	N	N	N	N	N	N	N	N	N	N	N
JEAN RODRIGUES DA SILVA	58	R. ALTO DOS CARNEIROS	538585	2419544	040769220000	00494715380	1	S	N	N	N	N	N	N	N	N	N	N	N	N	N	N
MARIA DAS GRAÇAS SILVA CARVALHO	60	R. ALTO DOS CARNEIROS	538580	2419539	0556270020159	62129800370	4	S	N	N	N	N	N	N	N	N	N	N	N	N	N	N
RONATA MARIA DA SILVA CARVALHO	62	R. ALTO DOS CARNEIROS	538580	2419520	0377457720094	00221821305	2	S	N	N	N	N	N	N	N	N	N	N	N	N	N	N
ROSEMER PIANCO	64	R. ALTO DOS CARNEIROS	538560	2419533	2141300820024	10025413367	5	S	N	N	N	N	N	N	N	N	N	N	N	N	N	N
FRANCISAR BARROS BISPO	66	R. NOSSA S'ª DE FATIMA	538451	2419462	0571468820151	70113411172	2	S	N	N	N	N	N	N	N	N	N	N	N	N	N	N
ADRIANA LEÃO DA SILVA	68	R. NOSSA S'ª DE FATIMA	538470	2419578		60370062307	2	S	N	N	N	N	N	N	N	N	N	N	N	N	N	N
NILSON FERNANDO DE SOUSA CARVALHO	70	R. NOSSA S'ª DE FATIMA	538463	2419471	0494201220103	60963635306	6	S	N	N	N	N	N	N	N	N	N	N	N	N	N	N
CLAUDIO DE SOUSA CARVALHO	72	R. NOSSA S'ª DE FATIMA	538494	2419482		11268051306	1	S	N	N	N	N	N	N	N	N	N	N	N	N	N	N
DANIELA CARVALHO DO VALE	74	PO. ANTONIO M. LUCENA	538441	2419385	0564389620151	62159349381	5	S	N	N	N	N	N	N	N	N	N	N	N	N	N	N
LAYANE SOUSA SILVA	76	PO. ANTONIO M. LUCENA	538459	2419394	0445759020121	61058671316	3	S	N	N	N	N	N	N	N	N	N	N	N	N	N	N
ZULEIDE CARVALHO MARQUES	78	PO. ANTONIO M. LUCENA	538379	2412343	0765204620192	34611479315	2	S	N	N	N	N	N	N	N	N	N	N	N	N	N	N
FERNANDA DA CONCEIÇÃO	80	PO. ANTONIO M. LUCENA	538448	2419368	0877254820118	63207362308	4	S	N	N	N	N	N	N	N	N	N	N	N	N	N	N
CREUZILIA DE SOUSA	82	PO. ANTONIO M. LUCENA	538473	2419366	0141361320004	56360312387	1	S	N	N	N	N	N	N	N	N	N	N	N	N	N	N
VALDILEIA DE SOUSA CARVALHO	84	PO. ANTONIO M. LUCENA	538478	2419362	0430100720113	60905087360	4	S	N	N	N	N	N	N	N	N	N	N	N	N	N	N
LUCIANA LEÃO DA SILVA	86	PO. ANTONIO M. LUCENA	538499	2419345	0305888520100	60934466348	5	S	N	N	N	N	N	N	N	N	N	N	N	N	N	N
GRACIELE DE SOUSA CARVALHO	88	PO. ANTONIO M. LUCENA	538458	2419142	0350488420086	63070877305	4	S	N	N	N	N	N	N	N	N	N	N	N	N	N	N
CLEOVANE DE SOUSA CARVALHO	90	PO. ANTONIO M. LUCENA	538428	2419222	05748915920143	61847132308	4	S	N	N	N	N	N	N	N	N	N	N	N	N	N	N
DIANE OLIVEIRA SILVA	92	R. DA ESQUERDA	538578	2419345	0446379320124	61063965343	6	S	N	N	N	N	N	N	N	N	N	N	N	N	N	N
ALCENE LUCIANA DA SILVA	94	R. DA ESQUERDA	538484	2419366	0184931920017	02854434374	1	S	N	N	N	N	N	N	N	N	N	N	N	N	N	N
MADSON JEOVA V. COSTA	96	R. DA ESQUERDA	538506	2419405		60805551310	3	S	N	N	N	N	N	N	N	N	N	N	N	N	N	N
WERLEIDE BORGES PEREIRA	98	R. DA ESQUERDA	538509	2419413		91515088357	1	S	N	N	N	N	N	N	N	N	N	N	N	N	N	N
ELIANE CONCEIÇÃO DA CUNHA	100	R. DA ESQUERDA	538451	2419453	0403053220108	60694543380	5	S	N	N	N	N	N	N	N	N	N	N	N	N	N	N
ELIZANGELA CONCEIÇÃO DA CUNHA	102	R. DA ESQUERDA	538432	2419454	0142011412005	86261666315	2	S	N	N	N	N	N	N	N	N	N	N	N	N	N	N
LAELSON SOUSA SILVA	104	R. DA ESQUERDA	538442	2419462	0480256720135	61481854359	3	S	N	N	N	N	N	N	N	N	N	N	N	N	N	N





PIO: TUNTUM- MA
 DADE: BAIRRO VILA MATA
 | SISTEMA DE ABASTECIMENTO DE ÁGUA? SM
 | SISTEMA DE ESGOTAMENTO SANITÁRIO? NÃO
 | SISTEMA DE COLETA DE RESÍDUOS SÓLIDOS? SIM

LEVANTAMENTO DE NECESSIDADES DE MELHORIAS SANITÁRIAS DOMICILIARES - LENE - MSD

Nome do Beneficiário	MSD N°	Endereço	Coordenadas Geográficas em UTM		Documento de Identificação dos beneficiários		N° de habitantes	Ligação Domiciliar de Água	Poço Raso	Sistema	Reservatório Elevado	Reservatório Semi-elevado	Conjunto Sanitário	Pia de Cozinha	Tanque de lavar Roupas	Filtro Doméstico	Tanque 5 m³ ou Filtro Biológico	Sumidouro	Vale de infiltração	Sistema de Reuso	Ligação Domiciliar de Esgoto	Recipiente para Resíduos Sólidos	
			Lat	Long	R.G	C.P.F																	
RITA LIMA DA SILVA	15	R. DA ESQUERDA	535441	0419463	0476741220138	91234379368	1	S	N	N	N	N	N	N	N	N	N	N	N	N	N	N	N
MARIA DE LURDES SANTOS	17	R. DA ESQUERDA	538439	0419464	0664533420183	63512253377	3	S	N	N	N	N	N	N	N	N	N	N	N	N	N	N	N
IRANIR SOUSA GONÇALVES	19	R. DA ESQUERDA	539442	0419465	0603053240116	26710753646	1	S	N	N	N	N	N	N	N	N	N	N	N	N	N	N	N





SUMÁRIO

AVISO DE LICITAÇÃO: Páginas	1
EXTRATO DO CONTRATO: Páginas	1
ATA DE REGISTRO DE PREÇOS: Páginas	2/9

AVISO DE LICITAÇÃO

AVISO DE LICITAÇÃO - CONCORRÊNCIA PÚBLICA Nº 001/2023. A Prefeitura Municipal de Tuntum/MA, através da Comissão Permanente de Licitação – CPL, torna público para conhecimento de todos que realizará licitação na MODALIDADE: Concorrência Pública. CRITÉRIO: Menor Preço. REGIME DE EXECUÇÃO: Empreitada por Preço Global. FINALIDADE: Contratação de Obras e Serviços de Engenharia. OBJETO: Contratação de empresa especializada para execução de 564 (quinhentos e sessenta e quatro) MSD (Melhorias Sanitárias Domiciliares) no Bairro Vila Luizão, Bairro Vila Invasão, Bairro Vila Mil Reis, Bairro Vila Bento e Bairro Vila Mata, objetivando o controle de agravos, no Município de Tuntum/MA. BASE LEGAL: Lei Federal nº 8.666/93 e alterações posteriores. Recebimento e abertura dos envelopes de Habilitação e Proposta de Preços: às 09h00min do dia 07 de junho de 2023. O Edital estará à disposição para consulta gratuita no setor de licitação, das 08h às 12h e no site do Município <http://portal.tuntum.ma.gov.br>. Os interessados na aquisição dos mesmos deverão recolher o valor de R\$ 20,00 (vinte reais) mediante a retirada do DAM, na sala da CPL, na Sede da Prefeitura Municipal de Tuntum, localizada na Rua Frederico Coelho, nº 411 – Centro – Tuntum/MA, CEP: 65.763-000. Para mais esclarecimentos, entrar em contato por meio do seguinte endereço eletrônico: cpltuntum@gmail.com. Tuntum – Maranhão, 03 de maio de 2023. Alexandre Silva Santos – Presidente da Comissão Permanente de Licitação.

EXTRATO DE CONTRATO

ESTADO DO MARANHÃO. PREFEITURA MUNICIPAL DE TUNTUM (MA). **EXTRATO DO CONTRATO Nº 144/2023.** CONTRATANTE: MUNICÍPIO DE TUNTUM, INSCRITO NO CNPJ SOB O Nº 06.138.911/0001-66, ATRAVÉS DO FUNDO MUNICIPAL DE SAÚDE DE TUNTUM/MA, INSCRITO NO CNPJ SOB O Nº 10.476.850/0001-14. CONTRATADA: NAIZA OLIVEIRA ANDRADE SANTOS, INSCRITA NO CNPJ SOB O Nº 01.298.318/0001-63. Base legal: Lei nº 10.520/2002 e subsidiariamente a Lei nº 8.666/93. **Pregão Eletrônico nº 013/2023.** Objeto: Aquisição de material de higiene, limpeza e descartáveis para atender as demandas da Secretaria Municipal de Saúde de Tuntum/MA. PRAZO: 12 (doze) meses. Valor Total: R\$ 52.546,25 (cinquenta e dois mil e quinhentos e quarenta e seis reais e vinte e cinco centavos). DOTAÇÃO ORÇAMENTÁRIA: 10.302.0015.2064.0000, 10.304.0021.2030.0000, 10.302.0015.2028.0000, 10.122.0002.2023.0000, 10.122.0002.2024.0000, 3.3.90.30.00. Tuntum – Maranhão, 27 de abril de 2023. FERNANDO PORTELA TELES PESSOA – PREFEITO MUNICIPAL.

ESTADO DO MARANHÃO

DIÁRIO OFICIAL

Rua Frederico Coelho, Nº 411, Centro
CEP: 65.763-000 – Tuntum – MA
Site: www.tuntum.ma.gov.br

Fernando Portela Teles Pessoa

Prefeito

Secretário

Rhicado Herlirvall

Orçamento

Tipo de Publicação

Terceiros

SECRET
DEPARTMENT OF DEFENSE
OFFICE OF THE SECRETARY
WASHINGTON, D.C. 20301

SECRET
DEFENSE INTELLIGENCE AGENCY
WASHINGTON, D.C. 20301

SECRET
DEFENSE INTELLIGENCE AGENCY
WASHINGTON, D.C. 20301

SECRET
DEFENSE INTELLIGENCE AGENCY
WASHINGTON, D.C. 20301

SECRET
DEFENSE INTELLIGENCE AGENCY
WASHINGTON, D.C. 20301



SECRET
DEFENSE INTELLIGENCE AGENCY
WASHINGTON, D.C. 20301

AVISOS DE ADIAMENTOS
PREGÃO ELETRÔNICO Nº 26/2023 - CELICC/PMSIR

PROC. Nº 9/2023-IPJSR

A Prefeitura Municipal de São José de Ribamar - MA, através de sua Pregoeira, torna público aos interessados que a Sessão que estava prevista para ser realizada às 14h:00min (horário de Brasília) do dia 17 de maio de 2023, cujo objeto é a Contratação de empresa especializada para realização do serviço de recenseamento de todos os servidores ativos, inativos, pensionistas e dependentes, vinculados ao Regime Próprio de Previdência Social do Município de São José de Ribamar - MA, será adiada para o dia 23 de maio de 2023, às 10:00min. A sessão pública acontecerá pelo site: www.licitacaosaosjosederibamar.com.br. O Edital e seus anexos estão à disposição dos interessados no endereço supra, de 2ª a 6ª feira, no horário das 08:00h às 13:30h, telefone (98) 3224-0769 e no site www.saosjosederibamar.ma.gov.br, onde poderão ser consultados e obtidos gratuitamente. O Edital também pode ser adquirido no site www.licitacaosaosjosederibamar.com.br. Qualquer modificação no Edital será divulgada na forma do artigo 21, § 4º da Lei 8.666/93 e comunicada aos interessados que adquirirem o Edital na CELICC. Pedidos de esclarecimentos deverão ser protocolados através do site: www.licitacaosaosjosederibamar.com.br.

PREGÃO ELETRÔNICO Nº 27/2023 - CELICC/PMSIR

PROC. Nº 83/2023-SEMUS

A Prefeitura Municipal de São José de Ribamar - MA, através de sua Pregoeira, torna público aos interessados que a Sessão que estava prevista para ser realizada às 14h:00min (horário de Brasília) do dia 18 de maio de 2023, cujo objeto é a Contratação de empresa para Locação, instalação e manutenção de Sistemas de Radiocomunicação Digital na faixa de frequência VHF, contemplando, infraestrutura a todos os recursos necessários para o seu pleno funcionamento, com o objetivo de atender as necessidades do Serviço de Atendimento Móvel de Urgência - SAMU do Município de São José de Ribamar-MA, será adiada para o dia 23 de maio de 2023, às 14:00min. O Edital e seus anexos estão à disposição dos interessados no endereço supra, de 2ª a 6ª feira, no horário das 08:00h às 13:30h, telefone (98) 3224-0769 e no site www.saosjosederibamar.ma.gov.br, onde poderão ser consultados e obtidos gratuitamente. O Edital também pode ser adquirido no site www.licitacaosaosjosederibamar.com.br. Qualquer modificação no Edital será divulgada na forma do artigo 21, § 4º da Lei 8.666/93 e comunicada aos interessados que adquirirem o Edital na CELICC. Pedidos de esclarecimentos deverão ser protocolados através do site: www.licitacaosaosjosederibamar.com.br.

São José de Ribamar-MA, 3 de maio de 2023.
JÉRLIDA DE FREITAS NUNES

PREFEITURA MUNICIPAL DE SÃO MATEUS DO MARANHÃO

AVISO DE LICITAÇÃO
CONCORRÊNCIA Nº 2/2023

PROCESSO ADMINISTRATIVO Nº 2023.03.01.0022

O Município de São Mateus/MA, por intermédio da Secretaria Municipal de Infra Estrutura juntamente com a Comissão Permanente de Licitação, torna público aos interessados que fará realizar às 14:30(catorze horas e trinta minutos) do dia 07 de junho de 2023, na Sala da Comissão Permanente de Licitação, situada no Centro Administrativo, localizado na Praça da Matriz, nº 42, CEP: 65.470-000, Centro - São Mateus do Maranhão/MA, nos termos da Lei 8.666/93, licitação na modalidade "Concorrência Pública nº 002/2023 - SRP" tipo "menor preço global", tendo por objeto a Contratação de empresa especializada para construção de Escola com 9 salas - Térrea - Projeto Padrão FNDE, através do Termo de Compromisso 202143087-1, firmado entre o município de São Mateus do Maranhão/MA e o Governo Federal, com recursos financeiros oriundos do Fundo Nacional de Desenvolvimento da Educação - FNDE e contrapartida do Governo Municipal, de acordo com termo de compromisso, atendendo assim a necessidade do município de São Mateus do Maranhão/MA.

O Edital está disponibilizado, na íntegra, no endereço eletrônico: <https://apps.tce.ma.gov.br/sinc-site/contrata>, <https://www.saomateus.ma.gov.br/> e através do e-mail cplsaomateus2021@gmail.com, e também poderão ser lidos e/ou obtidos na Sala da Comissão Permanente de Licitação, situada no Centro Administrativo, localizado na Praça da Matriz, nº 42, CEP: 65.470-000, Centro - São Mateus do Maranhão/MA, no horário das 08h00min (oito horas) às 12h00min (doze horas).

São Mateus-MA, 28 de abril de 2023.
VICTOR RABELO CORRÊA
Presidente da CPL

PREFEITURA MUNICIPAL DE SÃO RAIMUNDO DAS MANGABEIRAS

AVISO DE LICITAÇÃO
PREGÃO ELETRÔNICO Nº 21/2023 - SRP

AVISO DE LICITAÇÃO. PE Nº 21/2023 - SRP. P A Nº 71/2023 INTERESSADO: Município de São Raimundo das Mangabeiras - MA. OBJETO Aquisição de equipamentos agrícolas para atender as demandas da Secretaria Municipal de Agricultura Familiar, servindo de apoio e fomento na produção agropecuária dos agricultores familiares no município de São Raimundo das Mangabeiras/MA, de acordo com as especificações técnicas, condições, quantidades e padrões de desempenho e qualidade estabelecidas no Termo de Referência-TR. ENVIO DA PROPOSTA/DOCUMENTAÇÃO: Do dia 04/05/2023, às 08h00min, ao dia 17/05/2023 às 08h59min. Horário de Brasília/DF. ABERTURA DAS PROPOSTAS/SESSÃO PÚBLICA: Dia 17/05/2023 às 09h00min. Horário de Brasília/DF. MAIORES INFORMAÇÕES PODERÃO SER ADQUIRIDAS DA SEGUINTE FORMA: Na Comissão Permanente de Licitações - CPL, em dias úteis de segunda à sexta, no horário das 08:00 às 12:00 horas; E-mail da CPL: cpl@saoraimundodasmangabeiras.ma.gov.br. No site: <https://saoraimundodasmangabeiras.ma.gov.br>.

São Raimundo das Mangabeiras - MA, 2 de maio de 2023.
CAMILA SOUSA BRITO ROCHA
Pregoeira

PREFEITURA MUNICIPAL DE TUNTUM

AVISO DE LICITAÇÃO
CONCORRÊNCIA PÚBLICA Nº 1/2023

A Prefeitura Municipal de Tuntum/MA, através da Comissão Permanente de Licitação - CPL, torna público para conhecimento de todos que realizará licitação na MODALIDADE: Concorrência Pública. CRITÉRIO: Menor Preço. REGIME DE EXECUÇÃO: Empreitada por Preço Global. FINALIDADE: Contratação de Obras e Serviços de Engenharia. OBJETO: Contratação de empresa especializada para execução de 564 (quinhentos e sessenta e quatro) MSD (Melhorias Sanitárias Domiciliares) no Bairro Vila Luizão, Bairro Vila Invasão, Bairro Vila Mil Reis, Bairro Vila Bento e Bairro Vila Mata, objetivando o controle de agravos, no Município de Tuntum/MA. BASE LEGAL: Lei Federal nº 8.666/93 e alterações posteriores. Recebimento e abertura dos envelopes de Habilitação e Proposta de Preços: às 09h00min do dia 07 de junho de 2023. O Edital estará à disposição para consulta gratuita no setor de licitação, das 08h às 12h e no site do Município <http://portal.tuntum.ma.gov.br>. Os interessados na aquisição dos mesmos deverão recolher o valor de R\$ 20,00 (vinte reais) mediante a retirada do DAM, na sala da CPL, na Sede da Prefeitura Municipal de Tuntum, localizada na Rua Frederico Coelho, nº 411 - Centro - Tuntum/MA, CEP: 65.763-000. Para mais esclarecimentos, entrar em contato por meio do seguinte endereço eletrônico: cpltuntum@gmail.com.

Tuntum - MA, 3 de maio de 2023.
ALEXANDRE SILVA SANTOS
Presidente da CPL

PREFEITURA MUNICIPAL DE VIANA

AVISO DE ADJUDICAÇÃO
PREGÃO ELETRÔNICO Nº 4/2023

A Pregoeira da Prefeitura Municipal de Viana, Estado do Maranhão, no uso de suas atribuições legais conferidas pela Portaria Nº 205/2021, exarada pelo Gabinete do Prefeito, considerando o inteiro teor dos autos do processo administrativo Nº 045/2023, que deu origem a licitação na modalidade Pregão Eletrônico Nº 004/2023, objetivando a Registro de preços para futura e eventual contratação de empresa especializada na aquisição de procedimentos laboratoriais para atender as necessidades da Secretaria Municipal de Saúde do município de Viana/MA, e considerando ainda, o resultado do julgamento do processo licitatório acima identificado, adjudica o objeto supra à empresa: 1- LABORATORIO MARANHENSE LTDA, inscrita no CNPJ Nº 46.969.514/0001-50, no valor global de R\$ 834.078,93 (Oitocentos e trinta e quatro mil, setenta e oito reais e noventa e três centavos). Por fim, cumpre destacar que fica resguardado ao poder executivo municipal de Viana/MA, representado pelo prefeito municipal, o direito de revogar esta licitação por razões de interesse público, suficiente para justificar tal conduta, devendo anulá-la por ilegalidade, de ofício ou por provocações de terceiros, mediante parecer escrito e devidamente fundamentado, conforme preceitua o artigo 49, da Lei Federal Nº 8.666/93 e posteriores alterações.

Viana-MA, 28 de abril de 2023.
KELLY REGINA SANTOS DE MACÊDO

AVISO DE ADJUDICAÇÃO
PREGÃO ELETRÔNICO Nº 29/2022

A Pregoeira da Prefeitura Municipal de Viana, Estado do Maranhão, no uso de suas atribuições legais conferidas pela Portaria Nº 205/2021, exarada pelo Gabinete do Prefeito, considerando o inteiro teor dos autos do processo administrativo Nº 1018/2022, que deu origem a licitação na modalidade Pregão Eletrônico Nº 029/2022, objetivando a Registro de preços para contratação de empresa especializada para o fornecimento de Insumos Hospitalares para atender as necessidades da Secretaria Municipal de Saúde do município de Viana/MA, e considerando ainda, o resultado do julgamento do processo licitatório acima identificado, adjudica o objeto supra à empresa: 1- ADRIANA PEREIRA MOURA LTDA, inscrita no CNPJ Nº 37.753.996/0001-16, no valor global de R\$ 71.487,00 (Setenta e um mil, quatrocentos e oitenta e sete reais). 2- BIOMEDICA PRODUTOS HOSPITALARES LTDA, inscrita no CNPJ Nº 31.842.120/0001-60, no valor global de R\$ 769.536,40 (Setecentos e sessenta e nove mil, quinhentos e trinta e seis reais e quarenta centavos). 3- CONSAUDE EIRELI, inscrita no CNPJ Nº 10.956.557/0001-54, no valor global de R\$ 48.671,10 (Quarenta e oito mil, seiscentos e setenta e um reais e dez centavos). 4- CUNHA COMERCIO E DISTRIBUIDORA EIRELI, inscrita no CNPJ Nº 69.420.040/0001-99, no valor global de R\$ 244.226,60 (Duzentos e quarenta e quatro mil, duzentos e vinte e seis reais e sessenta centavos). 5- HOSPMED LTDA, inscrita no CNPJ Nº 00.156.820/0001-77, no valor global de R\$ 552.264,90 (Quinhentos e cinquenta e dois mil, duzentos e sessenta e quatro reais e noventa centavos). 6- M.A.M COMERCIO E DISTRIBUIDORA DE MEDICAMENTOS LTDA, inscrita no CNPJ Nº 33.836.848/0001-04, no valor global de R\$ 136.056,00 (Cento e trinta e seis mil e cinquenta e seis reais). 7 - PROMIX DISTRIBUIDORA LTDA, inscrita no CNPJ Nº 39.147.706/0001-16, no valor global de R\$ 246.871,10 (Duzentos e quarenta e seis mil, oitocentos e setenta e um reais e dez centavos). 8 - R7 DISTRIBUIDORA DE MEDICAMENTOS LTDA, inscrita no CNPJ Nº 37.995.908/0001-92, no valor global de R\$ 65.448,50 (Sessenta e cinco mil, quatrocentos e quarenta e oito reais e cinquenta centavos). Por fim, cumpre destacar que fica resguardado ao poder executivo municipal de Viana/MA, representado pelo prefeito municipal, o direito de revogar esta licitação por razões de interesse público, suficiente para justificar tal conduta, devendo anulá-la por ilegalidade, de ofício ou por provocações de terceiros, mediante parecer escrito e devidamente fundamentado, conforme preceitua o artigo 49, da Lei Federal Nº 8.666/93 e posteriores alterações.

Viana-MA, 25 de abril de 2023.
KELLY REGINA SANTOS DE MACÊDO
Pregoeira

AVISO DE ADJUDICAÇÃO
CONCORRÊNCIA Nº 1/2022

A Presidente da comissão permanente de licitação da Prefeitura Municipal de Viana, Estado do Maranhão, no uso de suas atribuições legais conferidas pela Portaria Nº 330/2022, exarada pelo Gabinete do Prefeito, considerando o inteiro teor dos autos do processo administrativo Nº 1101/2022, que deu origem a licitação na modalidade Concorrência Nº 001/2022, objetivando a Contratação de pessoa jurídica especializada para a construção de uma creche Tipo 1, no bairro Frel Serafim no município de Viana/MA, e considerando ainda, o resultado do julgamento do processo licitatório acima identificado, adjudica o objeto supra à empresa: 1- ANDRADE VARIEDADES E CONSTRUÇÃO LTDA, inscrita no CNPJ Nº 08.382.302/0001-83, no valor global de R\$ 4.108.971,63 (Quatro milhões, cento e oito mil, novecentos e setenta e um reais e sessenta e três centavos).

Por fim, cumpre destacar que fica resguardado ao poder executivo municipal de Viana/MA, representado pelo prefeito municipal, o direito de revogar esta licitação por razões de interesse público, suficiente para justificar tal conduta, devendo anulá-la por ilegalidade, de ofício ou por provocações de terceiros, mediante parecer escrito e devidamente fundamentado, conforme preceitua o artigo 49, da Lei Federal Nº 8.666/93 e posteriores alterações.

Viana-MA, 24 de abril de 2023.
KELLY REGINA SANTOS DE MACÊDO

AVISO DE HOMOLOGAÇÃO
PREGÃO ELETRÔNICO Nº 4/2023

O MUNICÍPIO DE VIANA/ MA, através da PREFEITURA MUNICIPAL DE VIANA situada na Praça Ozimo de Carvalho, nº 141, Centro, Viana/MA, CEP: 65.215-000, neste ato representado pela, Sra. JANAIRA SILVA SÁ, Secretária Municipal de Saúde, no uso de suas atribuições legais e com base nas informações constantes na adjudicação da licitação na modalidade Pregão Eletrônico Nº 004/2023 objetivando a Registro de preços para futura e eventual contratação de empresa especializada na aquisição de procedimentos laboratoriais para atender as necessidades da Secretaria Municipal de Saúde do município de Viana/MA, devidamente aprovada por parecer jurídico juntado aos autos do processo e de acordo com o que dispõe o artigo 43, inciso VI da Lei Federal Nº 8.666/93 e suas alterações posteriores, resolve HOMOLOGAR o objeto acima identificado à empresa: 1- LABORATORIO MARANHENSE LTDA, inscrita no CNPJ Nº 46.969.514/0001-50, no valor global de R\$ 834.078,93 (Oitocentos e trinta e quatro mil, setenta e oito reais e noventa e três centavos). Dê-se ciência e publique-se no Diário Oficial e no sítio eletrônico deste poder executivo para que surta seus legais e efeitos jurídicos.

Viana-MA, 3 de maio de 2023.
JANAIRA SILVA SÁ
Secretária Municipal de Saúde



Faint, illegible text on the left page, possibly bleed-through from the reverse side. The text is too light to transcribe accurately.

Faint, illegible text on the right page, possibly bleed-through from the reverse side. The text is too light to transcribe accurately.



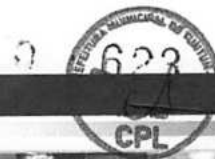

O colunista NM, ganhou sob muita alegria e aplausos, os "parabéns a você" dos convidados presentes

Família e amigos reunidos na balada de mais um "niver" do jornalista NM

Uma boa organização é a chave do sucesso de uma festa. Que o diga a promotora Ana Sousa que, ao lado da cerimonialista Gisela Diniz, do decorador Roberval Braga e do empresário Werther Bandeira, proprietário da Villa do Vinho Bistrô, assinaram a produção da balada "Infinito Túnel do Tempo", que aconteceu no último dia 28 de abril para celebrar mais um aniversário deste jornalista que vos escreve. Transformando a Villa do Vinho Bistrô numa elegante e acolhedora boate, a produção se empenhou em fazer uma viagem musical às décadas de 80, 90 e 2000, em homenagem a este jornalista. A balada contou com três grupos de atrações simbolizando as décadas mais felizes e saudosas da juventude maranhense e que NM teve o privilégio e a alegria de fazer parte. A balada "Infinito Túnel do Tempo", enfim, foi um grande sucesso. Obrigado também aos Djs Arsênio Filho, Walter Junior, Claudinho Polary, Henrique Carvalho e a cantora Fabríca pela animação contagiante que proporcionaram aos nossos convidados. Aqui alguns flashes dos fotógrafos Marcus Studio, Edu Charles, John Tavares e Ribeiro Junior. Gratidão infinita.



NM, jornalista Val Oliveira, David Blume e Priscilla

Elitres Costa e Edmar Andrade (Shopping da Rha)



Lício Henrique Moraes Rego e Ana Alice Torres, Jaceline Dourado e Dinamarck Araújo/Alma Xavier e Fernando Renda/ Cerimonialista Marcelo Claudio, com o casal Jacyery Dias e Gilson Martins



Daniel Coutinho (Tênis Mób) e esposa/ Grilca Vitoriano e Oribano/ Jôji Estrela e Carol/ Colunista NM e cantora Fabríca



O jornalista NM com a cerimonialista Gisela Diniz



Igor Evangelista, Priscila Serra e Diego Velazquez Pinto



O Djs Claudinho Polary e Arsênio Filho (Ladonco) e aniversariante: Camila Arraes (sobrinha de NM), Daniela Velloz e Werther Bandeira



Jornalista Rita Matos, designer Claudio Coutinho e produtora Ana Sousa



A operadora HUMANA ASSISTÊNCIA MÉDICA LTDA, com registro na ANS sob o nº 35.751-1, diante da obrigação legal contida no inciso II, parágrafo único, art. 13, da Lei nº 9656/98 e na Súmula nº 28/15-ANS, bem como ainda, em face das tentativas sem sucesso de notificação pessoal, vem, por meio do presente Edital, NOTIFICAR os beneficiários abaixo listados para que, no prazo máximo de 10 (dez) dias, a contar desta publicação, regularizem a situação de seu plano de saúde, garantindo, assim, a manutenção dos serviços contratados, podendo, para tanto, comparecer à sede da empresa, situada na Avenida Getúlio Vargas, 2063 - Monte Castelo, São Luís - MA, CEP: 65025-000, de segunda a sexta, horário comercial. A não regularização da situação contratual no prazo acima conferido acarretará na adoção das medidas previstas na legislação supramencionada. A HUMANA aprova o ensino para ressaltar o prazer em todos como clientes, desejando que esta relação permaneça firme e duradoura.

Table with columns for company name and CNPJ number.

A Humana Assistência Médica Ltda, inscrita no CNPJ nº 00.361.325/0009-57, Reg. ANS nº 357511, faz saber a todos quantos o presente edital virem ou dele tiverem conhecimento, que por ele NOTIFICA as empresas abaixo listadas, em reforço a tentativas anteriores, de que, no prazo de 60 (sessenta) dias, a contar desta publicação, seu contrato de plano privado de assistência à saúde firmado com esta operadora será automaticamente rescindido, conforme RN ANS 557/22. Ficam ainda as referidas empresas notificadas para informar aos beneficiários do plano contratado sobre o seu cancelamento e da faculdade destes consultar-nos sobre aquisição de produto individual ou familiar, preços e condições, sem recontagem de carências, no prazo de 30 dias do fim do benefício.

Table with columns for company name and CNPJ number.

AVISO DE LICITAÇÃO - CONCORRÊNCIA PÚBLICA Nº 001/2023. A Prefeitura Municipal de Tuntum/MA, através da Comissão Permanente de Licitação - CPL, torna público para conhecimento de todos que realizará licitação na MODALIDADE: Concorrência Pública. CRITÉRIO: Menor Preço. REGIME DE EXECUÇÃO: Empreitada por Preço Global. FINALIDADE: Contratação de Obras e Serviços de Engenharia. OBJETO: Contratação de empresa especializada para execução de 584 (quinhentos e sessenta e quatro) MSD (Melhorias Sanitárias Domiciliares) no Bairro Vila Luizão, Bairro Vila Invasão, Bairro Vila Mil Reis, Bairro Vila Bento e Bairro Vila Mata, objetivando o controle de agravos, no Município de Tuntum/MA. BASE LEGAL: Lei Federal nº 8.666/93 e alterações posteriores. Recebimento e abertura dos envelopes de Licitação e Proposta de Preços: às 09h00min do dia 07 de junho de 2023. O Edital estará à disposição para consulta gratuita no setor de licitação, das 08h às 12h e no site do Município http://portal.tuntum.ma.gov.br. Os interessados na aquisição dos mesmos deverão recolher o valor de R\$ 20,00 (vinte reais) mediante a retirada do DAM, na sala da CPL, na Sede da Prefeitura Municipal de Tuntum, localizada na Rua Frederico Coelho, nº 411 - Centro - Tuntum/MA, CEP: 65.763-000. Para mais esclarecimentos, entrar em contato por meio do seguinte endereço eletrônico: cpl.tuntum@gmail.com. Tuntum - Maranhão, 03 de maio de 2023. Alexandre Silva Santos - Presidente da Comissão Permanente de Licitação.

ESTADO DO MARANHÃO SECRETARIA DE ESTADO DA SEGURANÇA PÚBLICA GABINETE DO SECRETÁRIO AVISO PROCESSO SELETIVO CURSO DE SALVAMENTOS ESPECIAIS - C.S.E.SP 2023 BBS/CBMMMA. A Secretária de Estado da Segurança Pública, pessoa jurídica de direito público, sediada na Av. dos Franceses, s/nº, Vila Palmeira, São Luís - Maranhão - CEP 65036-283, inscrita no CNPJ/MF nº 06.354.500/0001-08, torna público para conhecimento dos interessados que estão abertas as inscrições para o processo seletivo para participação de discentes no Curso de Salvamentos Especiais - C.S.E.SP 2023 realizado pelo BBS/CBMMMA. O edital e seus anexos estão à disposição dos interessados na página oficial desta Secretaria no site www.ssp.ma.gov.br. São Luís, 04 de maio de 2023. Maurício Ribeiro Martins Secretário de Estado da Segurança Pública

ESTADO DO MARANHÃO SECRETARIA DE ESTADO DA SEGURANÇA PÚBLICA GABINETE DO SECRETÁRIO AVISO DE CREDENCIAMENTO Nº 02/2023. A Secretária de Estado da Segurança Pública, pessoa jurídica de direito público, sediada na Av. dos Franceses, s/nº, Vila Palmeira, São Luís - Maranhão - CEP 65036-283, inscrita no CNPJ/MF nº 06.354.500/0001-08, torna público para conhecimento dos interessados que estão abertas as inscrições para o CREDENCIAMENTO de pessoas físicas para o exercício da docência no Curso de Salvamentos Especiais - C.S.E.SP visando atender às necessidades do BBS/CBMMMA. O edital e seus anexos estão à disposição dos interessados na página oficial desta Secretaria no site www.ssp.ma.gov.br. São Luís, 04 de maio de 2023. Maurício Ribeiro Martins Secretário de Estado da Segurança Pública

SÃO LUÍZ/MA EDITAL ÚNICO DE LEILÃO Edital Especial Associação de Poupança e Emprestimo - POUPEX Lei Nº 9.514/97 e NP Nº 2.223/01 Gustavo Martins Rocha, Licitador Oficial, inscrito na Junta Comercial do Estado do Maranhão, sob o nº 17196 - JUCEMA, devidamente autorizado pela própria Associação de Poupança e Emprestimo - POUPEX, CNPJ/MF nº 00.555.522/0001-21, com endereço à Av. Duque de Caxias, s/nº, BMU, Brasília/DF, CEP: 70.830-902, tendo havido inexistência de obrigações contratuais, garantidas pela alienação fiduciária dos imóveis abaixo relacionados e constituída a posse dos mesmos ao credor fiduciário, pelo cumprimento do art. 28 da Lei 9.514/97 e cumpriundo o disposto no art. 27 da mesma lei, torna público que colocará a Venda em Leilão Público, o seguinte bem imóvel: IMÓVEL: Apartamento nº1184, Torre 2-BL COCO MONZA, localizada no 11º pavimento, integrante do empreendimento denominado "CONDÔMÍNIO JARDIM - JARDIM DE COMBARICA", situado no terreno denominado de área maior denominada ÁREA REMANESCENTE de mar, localizada no Sítio São Benedito, no lugar Calhau, margem da Avenida Jerônimo da Albuquerque, Distrito do Vinte e Nove, neste município de São Luís/MA, com as seguintes dependências e áreas: sala de estar/jantar, varanda gourmet, var. social, quarto social, suite master e cozinha/área de serviço; áreas: área privativa de 81,250m² (já incluída a área de 12,500m² correspondente a 01 (uma) vaga de garagem, número 201), área comum de 59,444m², perfazendo área total de 140,694m² (Cento e quarenta metros quadrados, sessenta e nove décimos quadrados e quarenta centésimos quadrados), correspondendo a fração ideal de 0,0004339. Tudo de conformidade com a Matrícula nº 7559 do Cartório de 3ª Região de Imóveis da Comarca de São Luís/MA. Anterior adjudicante fiduciária (ex-mulher): HAYANE DE FATIMA SANTOS ARAUJO, brasileira, solteira, servidora pública, portadora da CI Profissional nº 14816 AOB/MA e CPF/MF nº 973.988.103-34, residente e domiciliada na Rua Guimarães Passos, nº 44, Belém, Colúmbio, em São Luís/MA. Dados dos imóveis: 1º imóvel em 18/05/2023, valor mínimo de venda: R\$345.800,00 (trezentos e quarenta e cinco mil oitocentos reais); 2º imóvel em 26/05/2023, valor mínimo de venda: R\$392.693,75 (trezentos e noventa e dois mil seicentos e noventa e três reais e setenta e cinco centavos). Local: Rua Quilops, nº 12, Sala 109, Edif. Executivo Centar, Renascença II, São Luís/MA. Online: Horário pago: www.gripleos.com. Ambos os leilões serão realizados às 11h00min. CONDIÇÕES DO LEILÃO: a) pagamento à vista e em dinheiro; b) arrematante pagará, no prazo de 2 (duas) horas, o valor do sinal na conta bancária da Associação de Poupança e Emprestimo - POUPEX, e o valor da comissão do leilão, paga diretamente ao leilão, mediante transferência bancária, sendo de 5% (cinco por cento) cada uma; e assim, em até 72 (setenta e duas) horas de valor restante do arremate. As orientações para o pagamento serão enviadas após a arrematação. Não será aceita fiança, parcelamento, salteio de FGTS, ou qualquer outra modalidade de crédito. DEBITOS DO IMÓVEL: a) cabem ao arrematante as providências e o pagamento das despesas de transferência da propriedade e registro, assim como de quaisquer débitos incluídos junto ao Poder Público (IPTU/ITPI, Corpo de Bombeiros, taxas de condomínio, companhias de água e energia elétrica, se houver); b) após os leilões será extinta a dívida decorrente da operação de alienação fiduciária, observando o disposto no art. 27 e parágrafos da Lei 9.514/97; c) o imóvel é vendido no estado em que se encontra, de: legalização, manutenção, conservação e ocupação (Ad Compu), desocupação e por conta do arrematante; PARTICIPAÇÃO NO LEILÃO: a) Em caso de problemas técnicos, exclusivamente do sistema do leilão, ou força maior, será a realização dos leilões nas datas estipuladas, essas serão transferidas para o dia útil seguinte, nas mesmas condições e horários, cabendo aos interessados entrar em contato com o leilão, estando desde já notificados; b) o leilão será realizado na modalidade online; c) a abertura do leilão online será após a publicação deste edital encerrando-se no dia e hora estipuladas, ou até não haver mais lances; d) Para participação online o cadastramento deve ser realizado em até três horas de antecedência, conforme as orientações constantes no site www.gripleos.com, após o prazo o pedido poderá não ser processado. INFORMAÇÕES: adicionais obrigatórios sobre o leilão, bem como, participação, cadastramento e lances no site: www.gripleos.com ou por (081) 411-3444 ou, também, com a ANA Associação e Consultoria Imobiliária SS LTDA 81-3223-2205 ou 81-0-8433-4335 e com a POUPEX 81-323-1764. Observação: Qualquer que seja o resultado dos leilões ficará extinta a dívida decorrente da São Luís/MA, 17 de abril de 2023 Gustavo Martins Rocha

CONSELHO REGIONAL DE MEDICINA DO MARANHÃO EDITAL O Presidente do Conselho Regional de Medicina do Estado do Maranhão, no uso das atribuições que lhe são conferidas pela Lei nº 3.268 de 30 de setembro de 1957, regulamentada pelo Decreto nº 44.045, de 19 de julho de 1958, alterado pelo Decreto nº 10.911, de 22 de dezembro de 2021, Lei nº 12.042, de 10 de julho de 2013, e Decreto nº 8.516, de 10 de setembro de 2015, e em cumprimento ao disposto na Resolução CFM nº 2.315/2022, e em especial no seu artigo 17, informa que está aberto o período de 05/06/2023 a 20/06/2023, para registro de Chapas de candidaturas a Conselheiros Regionais, efetivos e suplentes para eleição do Conselho Regional de Medicina do Maranhão, quinquênio 2023-2028. PERÍODO PARA REGISTRO DAS CHAPAS: inicia-se às 8:00 (oito) horas do dia 05 (cinco) de junho de 2023 e termina às 17:00 (dezoisete) horas do dia 20 (vinte) de junho de 2023, obedecendo o horário de funcionamento deste Conselho Regional de Medicina LOCAL: na sede do Conselho Regional de Medicina do Estado do Maranhão, situada à Rua Garibaldi, CID 37-B - Nº 2 - Bairro Jardim Ransançosa - São Luís - MA. DO REGISTRO DAS CHAPAS: O registro será efetuado mediante requerimento escrito dirigido ao Presidente da Comissão Eleitoral, assinado pelos médicos concorrentes, efetivos e suplentes; no qual deverá constar o nome por extenso, de cada candidato e o respectivo número de inscrição no CRM, e a indicação do candidato ao cargo efetivo e ao suplente, bem como assinatura dos candidatos e a indicação do nome do representante da chapa perante CRE-Conselho Regional Eleitoral. Tal requerimento deve ser acompanhado de termo firmado de aquiescência de cada candidato a membro efetivo e suplente do Conselho, cartão de quitação de anuidade e outros encargos financeiros perante o Conselho Regional de Medicina e demais exigências previstas no artigo 10º da Resolução CFM nº 2.315/2022. Não será registrada a chapa que descumprir as exigências previstas no art. 10º da Resolução CFM nº 2.315/2022. Este Conselho Regional de Medicina divulgará, até dia 14/07/2023, qual a duração do pleito e a disponibilização de estação de votação. Nenhum candidato poderá figurar em mais de uma chapa. As eleições para os Conselheiros Regionais, Efetivos e Suplentes ao Conselho Regional de Medicina do Maranhão serão realizadas nos dias 14 e 15 (quarta e quinta) de agosto de 2023. O processo de votação será exclusivamente pela internet. O voto é obrigatório e secreto e a sorteada poderá votar mediante quites com a Tesouraria do Conselho, conforme Resolução CFM nº 2.315/2022. As condições de elegibilidade e os impedimentos de participação no pleito eleitoral estão depositos nos artigos 9º, 10º e 11º da Resolução CFM nº 2.315/2022. São Luís, 04 de maio de 2023. José Carlos Figueiredo Fernandes Presidente



**CREENCIAMENTO EMPRESA:
V J MIGUEL ENGENHARIA DE
LTDA.**



VJ M ENGENHARIA

PROJETANDO E CONSTRUINDO COM EXCELÊNCIA



PREFEITURA MUNICIPAL DE TUNTUM - MA
CONCORRÊNCIA PÚBLICA Nº 001/2023
DATA DA SESSÃO PÚBLICA: 07 DE JUNHO DE 2023
HORÁRIO DO CERTAME: 09H00MIN

OBJETO DO CERTAME: Contratação de empresa de engenharia especializada para a Construção de 564 Melhorias Sanitários Domiciliares, composto por: Conjunto Sanitário, Reservatório de Água de 310LTS, Tanque Séptico, sumidouro Filtro de Barro, Pia de Cozinha, Caixa de Gordura, Tanque de Lavar roupas, localizados nos bairros do Município de Tuntum/MA.

CREDENCIAMENTO

CERTIFICADO DE REGISTRO CADASTRAL
CONFORME LEI FEDERAL nº 8.666/93 e ALTERAÇÕES

C.R.C. nº
008/2023

CNPJ / CEI / CPF nº
42.764.435/0001-52

VALIDADE
02.12.2023

Razão Social:

VJ MIGUEL ENGENHARIA LTDA

Nome de Fantasia:

VJ MIGUEL ENGENHARIA

Endereço da Empresa:

RUA ALMIR ASSIS, Nº 1001, SALA 01, CEP: 65.775-000, CENTRO,
GONÇALVES DIAS - MA

Nome do Representante Legal:

JONAS LIMA SILVA

Data de Expedição:

02.06.2023

Ramo de Atividade Principal:

71.12-0-00 – Serviços de Engenharia



Manoel Fontes de Araújo Júnior
Membro da CPL

CONTRATO SOCIAL DE CONSTITUIÇÃO DE SOCIEDADE EMPRESÁRIA LIMITADA

VJ MIGUEL ENGENHARIA LTDA



Pelo presente instrumento particular de Contrato Social:

VINICIUS DA SILVA SOBRAL COSTA, BRASILEIRO, SOLTEIRO, ENGENHEIRO CIVIL, nascido em 16/01/1978, nº do CPF 608.291.663-86, residente e domiciliado na cidade de Presidente Dutra - MA, na TRAVESSA 04, nº 10, VILA MILITAR, CEP: 65760-000;

JONAS LIMA SILVA, BRASILEIRO, SOLTEIRO, ENGENHEIRO CIVIL, nascido em 03/04/1995, nº do CPF 056.974.693-06, residente e domiciliado na cidade de Gonçalves Dias - MA, na RUA ALMIR ASSIS, nº 1001, CENTRO, CEP: 65775-000;

Resolvem, em comum acordo, constituir uma sociedade limitada, nos termos da Lei nº 10.406/2002, mediante as condições e cláusulas seguintes:

CLÁUSULA I - DO NOME EMPRESARIAL (art. 997, II, CC)

A sociedade adotará como nome empresarial: **VJ MIGUEL ENGENHARIA LTDA**, e usará a expressão VJ MIGUEL ENGENHARIA como nome fantasia.

CLÁUSULA II - DA SEDE (art. 997, II, CC)

A sociedade terá sua sede no seguinte endereço: RUA ALMIR ASSIS, nº 1001, CENTRO, Gonçalves Dias - MA, CEP: 65775000.

CLÁUSULA III - DO OBJETO SOCIAL (art. 997, II, CC)

A sociedade terá por objeto o exercício das seguintes atividades econômica: SERVIÇOS DE ENGENHARIA, CONSTRUÇÃO DE EDIFÍCIOS, CONSTRUÇÃO DE RODOVIAS E FERROVIAS, CONSTRUÇÃO DE REDES DE ABASTECIMENTO DE ÁGUA COLETA DE ESGOTO E CONSTRUÇÕES CORRELATAS EXCETO OBRAS DE IRRIGAÇÃO, CONSTRUÇÃO DE INSTALAÇÕES ESPORTIVAS E RECREATIVAS, OUTRAS OBRAS DE ACABAMENTO DA CONSTRUÇÃO, ADMINISTRAÇÃO DE OBRAS, OBRAS DE ALVENARIA, COMPRA E VENDA DE IMÓVEIS PRÓPRIOS, SERVIÇOS DE PINTURA DE EDIFÍCIOS EM GERAL, CORRETAGEM NA COMPRA E VENDA E AVALIAÇÃO DE IMÓVEIS, SERVIÇOS DE ARQUITETURA

Parágrafo único. Em estabelecimento eleito como Sede (Matriz) será(ão) exercida(s) a(s) atividade(s) de SERVIÇOS DE ENGENHARIA, CONSTRUÇÃO DE EDIFÍCIOS, CONSTRUÇÃO DE RODOVIAS E FERROVIAS, CONSTRUÇÃO DE REDES DE ABASTECIMENTO DE ÁGUA COLETA DE ESGOTO E CONSTRUÇÕES CORRELATAS EXCETO OBRAS DE IRRIGAÇÃO, CONSTRUÇÃO DE INSTALAÇÕES ESPORTIVAS E RECREATIVAS, OUTRAS OBRAS DE ACABAMENTO DA CONSTRUÇÃO COMO ACABAMENTO REVESTIMENTO ALVENARIA CONCRETAGEM REBOCO, ADMINISTRAÇÃO DE OBRAS, OBRAS DE ALVENARIA, COMPRA E VENDA DE IMÓVEIS PRÓPRIOS, SERVIÇOS DE PINTURA DE EDIFÍCIOS EM GERAL, CORRETAGEM NA COMPRA E VENDA E AVALIAÇÃO DE IMÓVEIS, SERVIÇOS DE ARQUITETURA.

E exercerá as seguintes atividades:

- CNAE Nº 7112-0/00 - Serviços de engenharia
- CNAE Nº 4399-1/01 - Administração de obras
- CNAE Nº 4120-4/00 - Construção de edifícios
- CNAE Nº 4211-1/01 - Construção de rodovias e ferrovias
- CNAE Nº 4222-7/01 - Construção de redes de abastecimento de água, coleta de esgoto e construções correlatas, exceto obras de irrigação
- CNAE Nº 4299-5/01 - Construção de instalações esportivas e recreativas
- CNAE Nº 4330-4/04 - Serviços de pintura de edifícios em geral
- CNAE Nº 4330-4/99 - Outras obras de acabamento da construção
- CNAE Nº 4399-1/03 - Obras de alvenaria
- CNAE Nº 6810-2/01 - Compra e venda de imóveis próprios
- CNAE Nº 6821-8/01 - Corretagem na compra e venda e avaliação de imóveis
- CNAE Nº 7111-1/00 - Serviços de arquitetura

CLÁUSULA IV - DO INÍCIO DAS ATIVIDADES E PRAZO DE DURAÇÃO (art. 53, III, F, Decreto nº 1.800/96)

A sociedade iniciará suas atividades na data do arquivamento deste ato na Junta Comercial do Estado do Maranhão e

02/100

CONTRATO SOCIAL DE CONSTITUIÇÃO DE SOCIEDADE EMPRESÁRIA LIMITADA
VJ MIGUEL ENGENHARIA LTDA

seu prazo de duração é indeterminado.



CLÁUSULA V - DO CAPITAL (ART. 997, III e IV e ART. 1.052 e 1.055, CC)

O capital será de R\$ 10.000,00 (dez mil reais), dividido em 10000 quotas, no valor nominal de R\$ 1,00 (um real) por quota, formado por R\$ 10.000,00 (dez mil reais) em moeda corrente no País.

Parágrafo único. O capital encontra-se subscrito e integralizado pelos sócios da seguinte forma:

Nome dos Sócios	Qtd Quotas	Valor Em R\$	%
VINICIUS DA SILVA SOBRAL COSTA	5000	5.000,00	50,00
JONAS LIMA SILVA	5000	5.000,00	50,00
TOTAL:	10000	10.000,00	100,00

CLÁUSULA VI - DA ADMINISTRAÇÃO (ART. 997, VI; 1.013, 1.015; 1.064, CC)

A administração da sociedade será exercida pelo sócio **JONAS LIMA SILVA** que representará legalmente a sociedade e poderá praticar todo e qualquer ato de gestão pertinente ao objeto social.

Parágrafo único. Não constituindo o objeto social, a alienação ou a oneração de bens imóveis depende de autorização da maioria.

CLÁUSULA VII - DO BALANÇO PATRIMONIAL (art. 1.065, CC)

Ao término de cada exercício, em 31 de Dezembro, o administrador prestará contas justificadas de sua administração, procedendo à elaboração do inventário, do balanço patrimonial e do balanço de resultado econômico, cabendo ao(s) sócio(s), os lucros ou perdas apuradas.

CLÁUSULA VIII - DECLARAÇÃO DE DESIMPEDIMENTO DE ADMINISTRADOR (art. 1.011, § 1º CC e art. 37, II da Lei nº 8.934 de 1994)

O Administrador declara, sob as penas da lei, de que não está impedido de exercer a administração da empresa, por lei especial, ou em virtude de condenação criminal, ou por se encontrar sob os efeitos dela, a pena que vede, ainda que temporariamente, o acesso a cargos públicos; ou por crime falimentar, de prevaricação, peita ou suborno, concussão, peculato, ou contra a economia popular, contra o sistema financeiro nacional, contra normas de defesa da concorrência, contra as relações de consumo, fé pública, ou a propriedade.

CLÁUSULA IX - DO PRÓ LABORE

Os sócios poderão, de comum acordo, fixar uma retirada mensal, a título de pro labore para os sócios administradores, observadas as disposições regulamentares pertinentes.

CLÁUSULA X - DISTRIBUIÇÃO DE LUCROS

A sociedade poderá levantar balanços intermediários ou intercalares e distribuir os lucros evidenciados nos mesmos.

CLÁUSULA XI - DA RETIRADA OU FALECIMENTO DE SÓCIO

Retirando-se, falecendo ou interditado qualquer sócio, a sociedade continuará suas atividades com os herdeiros, sucessores e o incapaz, desde que autorizado legalmente. Não sendo possível ou inexistindo interesse destes ou do(s) sócio(s) remanescente(s) na continuidade da sociedade, esta será liquidada após a apuração do Balanço Patrimonial na data do evento. O resultado positivo ou negativo será distribuído ou suportado pelos sócios na proporção de suas quotas.

Parágrafo único - O mesmo procedimento será adotado em outros casos em que a sociedade se resolva em relação a seu sócio.

CLÁUSULA XII - DA CESSÃO DE QUOTAS

As quotas são indivisíveis e não poderão ser cedidas ou transferidas a terceiros sem o consentimento do outro sócio,

03/100

CONTRATO SOCIAL DE CONSTITUIÇÃO DE SOCIEDADE EMPRESÁRIA LIMITADA
VJ MIGUEL ENGENHARIA LTDA



a quem fica assegurado, em igualdade de condições e preço direito de preferência para a sua aquisição se possível à venda, formalizando, se realizada a cessão delas, a alteração contratual pertinente.

CLÁUSULA XIII - DA RESPONSABILIDADE

A responsabilidade de cada sócio é restrita ao valor das suas quotas, mas todos respondem solidariamente pela integralização do capital social.

CLÁUSULA XIV - DA REGÊNCIA SUPLETIVA (art. 1.053, parágrafo único CC).

Por este ato determina-se a regência supletiva da sociedade pelo regramento da sociedade anônima, conforme dispõe o parágrafo único do art. 1.053 do Código Civil.

CLÁUSULA XV - DA EXCLUSÃO EXTRAJUDICIAL DE SÓCIO MINORITÁRIO POR JUSTA CAUSA (art. 1.085 do CC)

O sócio poderá ser excluído extrajudicialmente, quando a maioria dos sócios, representativa de mais da metade do capital social, entender que ele está pondo em risco a continuidade da empresa, em virtude de atos de inegável gravidade, mediante alteração do contrato social.

Parágrafo único.

A exclusão somente poderá ser determinada em reunião ou assembleia especialmente convocada para esse fim, ciente o acusado em tempo hábil para permitir seu comparecimento e o exercício do direito de defesa.

CLÁUSULA XVI - PORTE EMPRESARIAL

Os sócios declaram que a sociedade se enquadra como Microempresa - ME, nos termos da Lei Complementar nº 123, de 14 de dezembro de 2006, e que não se enquadra em qualquer das hipóteses de exclusão relacionadas no § 4º do art. 3º da mencionada lei. (art. 3º, I, LC nº 123, de 2006)

CLÁUSULA XVII - DO FORO

Fica eleito o Foro da Comarca de Gonçalves Dias - MA, para qualquer ação fundada neste contrato, renunciando-se a qualquer outro por muito especial que seja.

E por estarem em perfeito acordo, em tudo que neste instrumento particular foi lavrado, obrigam-se a cumprir o presente ato constitutivo, e assinam o presente instrumento em uma única via que será destinada ao registro e arquivamento na Junta Comercial do Estado do Maranhão.

Gonçalves Dias - MA, 14 de julho de 2021

VINICIUS DA SILVA SOBRAL COSTA
Sócio

JONAS LIMA SILVA
Sócio/Administrador

04/100



ASSINATURA ELETRÔNICA

Certificamos que o ato da empresa VJ MIGUEL ENGENHARIA LTDA consta assinado digitalmente por:

IDENTIFICAÇÃO DO(S) ASSINANTE(S)	
CPF/CNPJ	Nome
05697469306	JONAS LIMA SILVA
60829166386	VINICIUS DA SILVA SOBRAL COSTA

JUCEMA

CERTIFICO O REGISTRO EM 19/07/2021 10:28 SOB N° 21201146336.
PROTOCOLO: 210885785 DE 19/07/2021.
CÓDIGO DE VERIFICAÇÃO: 12105155738. CNPJ DA SEDE: 42764435000152.
NIRE: 21201146336. COM EFEITOS DO REGISTRO EM: 14/07/2021.
VJ MIGUEL ENGENHARIA LTDA

LÍLIAN THERESA RODRIGUES MENDONÇA
SECRETÁRIA-GERAL
empresafacil.ma.gov.br

A validade deste documento, se impresso, fica sujeito à comprovação de sua autenticidade nos respectivos portais, informando seus respectivos códigos de verificação.

05/100

1ª ALTERAÇÃO DO CONTRATO SOCIAL DE SOCIEDADE EMPRESÁRIA LIMITADA**VJ MIGUEL ENGENHARIA LTDA**

VINICIUS DA SILVA SOBRAL COSTA, BRASILEIRO, SOLTEIRO, ENGENHEIRO CIVIL, nascido em 16/01/1998, n° do CPF 608.291.663-86, residente e domiciliado na cidade de Presidente Dutra - MA, na TRAVESSA 04, VILA MILITAR, CEP: 65760-000;

JONAS LIMA SILVA, BRASILEIRO, SOLTEIRO, ENGENHEIRO CIVIL, nascido em 03/04/1995, n° do CPF 056.974.693-06, residente e domiciliado na cidade de Gonçalves Dias - MA, na RUA ALMIR ASSIS, n° 1001, CENTRO, CEP: 65775-000;

Únicos sócios da sociedade empresarial **VJ MIGUEL ENGENHARIA LTDA**, com a sede na Rua Almir Assis, n° 1001, Bairro Centro, Cidade de Gonçalves Dias, Estado do Maranhão, CEP: 65.775-000, registrada na Junta Comercial do Estado do Maranhão (JUCEMA), em 19/07/2021, sob o NIRE 21201146336 e inscrita no CNPJ sob o n° 42.764.435/0001-52. **Resolvem assim alterar e consolidar o contrato social.**

CLÁUSULA I - DO CAPITAL (ART. 997, III e IV e ART. 1.052 e 1.055, CC)

Altera-se o capital social para: será de R\$ 690.000,00 (seiscentos e noventa mil reais), dividido em 2 quotas, no valor nominal de R\$ 345.000,00 (trezentos e quarenta e cinco mil reais), cada uma, mais R\$ - 10.000,00 (dez mil reais) já integralizados, sendo assim, totalizando o valor de R\$ 700.000,00 (setecentos mil reais) em moeda corrente no País.

Parágrafo único. O capital encontra-se subscrito e integralizado pelos sócios da seguinte forma:

Nome dos Sócios	Qtd Quotas	Valor Em R\$	%
VINICIUS DA SILVA SOBRAL COSTA	1	350.000,00	50,00
JONAS LIMA SILVA	1	350.000,00	50,00
TOTAL:	2	700.000,00	100,00

CLÁUSULA II – As demais Cláusulas permanecem inalteradas.

Gonçalves Dias - MA, 08 de março de 2022

VINICIUS DA SILVA SOBRAL COSTA
Sócio

JONAS LIMA SILVA
Sócio/Administrador

06/100



ASSINATURA ELETRÔNICA

Certificamos que o ato da empresa VJ MIGUEL ENGENHARIA LTDA consta assinado digitalmente por:

IDENTIFICAÇÃO DO(S) ASSINANTE(S)	
CPF/CNPJ	Nome
05697469306	JONAS LIMA SILVA
60829166386	VINICIUS DA SILVA SOBRAL COSTA

[Handwritten signatures in blue ink]

JUCEMA

CERTIFICO O REGISTRO EM 08/03/2022 19:13 SOB N° 20220289964.
PROTOCOLO: 220289964 DE 08/03/2022.
CÓDIGO DE VERIFICAÇÃO: 12202928230. CNPJ DA SEDE: 42784435000152.
NIRE: 21201146336. COM EFEITOS DO REGISTRO EM: 07/03/2022.
VJ MIGUEL ENGENHARIA LTDA

LARISSA ROCHA DA SILVA
SECRETÁRIA-GERAL
www.empresafacil.ma.gov.br

A validade deste documento, se impresso, fica sujeito à comprovação de sua autenticidade nos respectivos portais, informando seus respectivos códigos de verificação.

07/100

2ª ALTERAÇÃO DO CONTRATO SOCIAL DE SOCIEDADE EMPRESÁRIA LIMITADA
VJ MIGUEL ENGENHARIA LTDA



VINICIUS DA SILVA SOBRAL COSTA, BRASILEIRO, SOLTEIRO, ENGENHEIRO CIVIL, nascido em 16/01/1998, nº do CPF 608.291.663-86, residente e domiciliado na cidade de Presidente Dutra - MA, na TRAVESSA 04, nº 10, VILA MILITAR, CEP: 65760-000;

JONAS LIMA SILVA, BRASILEIRO, SOLTEIRO, ENGENHEIRO CIVIL, nascido em 03/04/1995, nº do CPF 056.974.693-06, residente e domiciliado na cidade de Gonçalves Dias - MA, na RUA ALMIR ASSIS, nº 1001, CENTRO, CEP: 65775-000.

Únicos sócios da sociedade empresarial **VJ MIGUEL ENGENHARIA LTDA**, com a sede na Rua Almir Assis, nº 1001, Bairro Centro, Cidade de Gonçalves Dias, Estado do Maranhão, CEP: 65.775-000, registrada na Junta Comercial do Estado do Maranhão (JUCEMA), em 19/07/2021, sob o NIRE 21201146336 e inscrita no CNPJ sob o nº 42.764.435/0001-52. **Resolvem assim alterar o contrato social.**

CLÁUSULA I - DO OBJETO SOCIAL

Altera-se o objeto social da empresa passando a ser: 7112-0/00 - Serviços de engenharia; 4399-1/01 - Administração de obras; 4120-4/00 - Construção de edifícios; 4211-1/01 - Construção de rodovias e ferrovias; 4212-0/00 - Construção de obras-de-arte especiais; 4222-7/01 - Construção de redes de abastecimento de água, coleta de esgoto e construções correlatas, exceto obras de irrigação; 4299-5/01 - Construção de instalações esportivas e recreativas; 4330-4/04 - Serviços de pintura de edifícios em geral; 4330-4/99 - Outras obras de acabamento da construção; 4399-1/03 - Obras de alvenaria; 6810-2/01 - Compra e venda de imóveis próprios; 6821-8/01 - Corretagem na compra e venda e avaliação de imóveis; 7111-1/00 - Serviços de arquitetura.

CLÁUSULA II - DA ADMINISTRAÇÃO (ART. 997, VI; 1.013, 1.015; 1.064, CC)

A administração da sociedade será exercida pelos sócios **JONAS LIMA SILVA** e **VINICIUS DA SILVA SOBRAL COSTA**, que representaram legalmente a sociedade e poderá praticar todo e qualquer ato de gestão pertinente ao objeto social.

Parágrafo único. Não constituindo o objeto social, a alienação ou a oneração de bens imóveis depende de autorização da maioria.

CLÁUSULA III – As demais Cláusulas permanecem inalteradas.

Gonçalves Dias - MA, 17 de agosto de 2022.

 VINICIUS DA SILVA SOBRAL COSTA
 Sócio/Administrador

 JONAS LIMA SILVA
 Sócio/Administrador

08/100



ASSINATURA ELETRÔNICA

Certificamos que o ato da empresa VJ MIGUEL ENGENHARIA LTDA consta assinado digitalmente por:

IDENTIFICAÇÃO DO(S) ASSINANTE(S)	
CPF/CNPJ	Nome
05697469306	JONAS LIMA SILVA
60829166386	VINICIUS DA SILVA SOBRAL COSTA

JUCEMA

CERTIFICO O REGISTRO EM 24/08/2022 10:23 SOB Nº 20221041265.
PROTOCOLO: 221041265 DE 23/08/2022.
CÓDIGO DE VERIFICAÇÃO: 12211133546. CNPJ DA SEDE: 42764435000152.
NIRE: 21201146336. COM EFEITOS DO REGISTRO EM: 17/08/2022.
VJ MIGUEL ENGENHARIA LTDA

CARLOS ANDRÉ DE MORAES PEREIRA
SECRETÁRIO-GERAL
www.empresafacil.ma.gov.br

A validade deste documento, se impresso, fica sujeito à comprovação de sua autenticidade nos respectivos portais, informando seus respectivos códigos de verificação.

09/100

3ª ALTERAÇÃO DO CONTRATO SOCIAL DE SOCIEDADE EMPRESÁRIA LIMITADA VJ MIGUEL ENGENHARIA LTDA



VINICIUS DA SILVA SOBRAL COSTA, BRASILEIRO, SOLTEIRO, ENGENHEIRO CIVIL, nascido em 16/01/1998, nº do CPF 608.291.663-86, residente e domiciliado na cidade de Presidente Dutra - MA, na TRAVESSA 04, nº 10, VILA MILITAR, CEP: 65760-000;

JONAS LIMA SILVA, BRASILEIRO, SOLTEIRO, ENGENHEIRO CIVIL, nascido em 03/04/1995, nº do CPF 056.974.693-06, residente e domiciliado na cidade de Gonçalves Dias - MA, na RUA ALMIR ASSIS, nº 1001, CENTRO, CEP: 65775-000.

Únicos sócios da sociedade empresarial **VJ MIGUEL ENGENHARIA LTDA**, com a sede na Rua Almir Assis, nº 1001, Bairro Centro, Cidade de Gonçalves Dias, Estado do Maranhão, CEP: 65.775-000, registrada na Junta Comercial do Estado do Maranhão (JUCEMA), em 19/07/2021, sob o NIRE 21201146336 e inscrita no CNPJ sob o nº 42.764.435/0001-52. **Resolvem assim alterar o contrato social.**

CLÁUSULA I - DO OBJETO SOCIAL

Altera-se o objeto social da empresa passando a ser: SERVIÇOS DE ENGENHARIA, CONSTRUÇÃO DE EDIFÍCIOS, CONSTRUÇÃO DE RODOVIAS E FERROVIAS, CONSTRUÇÃO DE REDES DE ABASTECIMENTO DE ÁGUA COLETA DE ESGOTO E CONSTRUÇÕES CORRELATAS EXCETO OBRAS DE IRRIGAÇÃO, CONSTRUÇÃO DE INSTALAÇÕES ESPORTIVAS E RECREATIVAS, OUTRAS OBRAS DE ACABAMENTO DA CONSTRUÇÃO COMO ACABAMENTO REVESTIMENTO ALVENARIA CONCRETAGEM REBOCO, ADMINISTRAÇÃO DE OBRAS, OBRAS DE ALVENARIA, COMPRA E VENDA DE IMÓVEIS PRÓPRIOS, SERVIÇOS DE PINTURA DE EDIFÍCIOS EM GERAL, CORRETAGEM NA COMPRA E VENDA E AVALIAÇÃO DE IMÓVEIS, SERVIÇOS DE ARQUITETURA COLETA DE RESÍDUOS NÃO-PERIGOSOS PINTURA PARA SINALIZAÇÃO EM PISTAS RODOVIÁRIAS E AEROPORTOS OBRAS DE URBANIZAÇÃO - RUAS, PRACAS E CALÇADAS OBRAS DE IRRIGAÇÃO OBRAS DE TERRAPLENAGEM SERVIÇOS DE PREPARAÇÃO DO TERRENO NÃO ESPECIFICADOS ANTERIORMENTE INSTALAÇÃO E MANUTENÇÃO ELÉTRICA INSTALAÇÃO E MANUTENÇÃO DE SISTEMAS CENTRAIS DE AR CONDICIONADO, DE VENTILAÇÃO E REFRIGERAÇÃO INSTALAÇÃO DE PORTAS, JANELAS, TETOS, DIVISÓRIAS E ARMÁRIOS EMBUTIDOS DE QUALQUER MATERIAL APLICAÇÃO DE REVESTIMENTOS E DE RESINAS EM INTERIORES E EXTERIORES OBRAS DE FUNDACÕES ATIVIDADES RELACIONADAS A ESGOTO, EXCETO A GESTÃO DE REDES ATIVIDADES DE APOIO A PRODUÇÃO FLORESTAL IMPRESSÃO DE MATERIAL PARA USO PUBLICITÁRIO IMPRESSÃO DE MATERIAL PARA OUTROS USOS SERVIÇOS DE ACABAMENTOS GRÁFICOS, EXCETO ENCADERNACÃO E PLASTIFICAÇÃO FABRICAÇÃO DE ARTEFATOS DE CIMENTO PARA USO NA CONSTRUÇÃO PREPARAÇÃO DE CANTEIRO E LIMPEZA DE TERRENO DEMOLIÇÃO DE EDIFÍCIOS E OUTRAS ESTRUTURAS PERFURAÇÕES E SONDAGENS.

CLÁUSULA II – As demais Cláusulas permanecem inalteradas.

Gonçalves Dias - MA, 29 de março de 2023.

VINICIUS DA SILVA SOBRAL COSTA
Sócio

JONAS LIMA SILVA
Sócio/Administrador

10/100



ASSINATURA ELETRÔNICA



Certificamos que o ato da empresa VJ MIGUEL ENGENHARIA LTDA consta assinado digitalmente por:

IDENTIFICAÇÃO DO(S) ASSINANTE(S)	
CPF/CNPJ	Nome
05697469306	JONAS LIMA SILVA
60829166386	VINICIUS DA SILVA SOBRAL COSTA

CERTIFICO O REGISTRO EM 30/03/2023 09:58 SOB N° 20230426271.
PROTOCOLO: 230426271 DE 30/03/2023.
CÓDIGO DE VERIFICAÇÃO: 12304306864. CNPJ DA SEDE: 42764435000152.
NIRE: 21201146336. COM EFEITOS DO REGISTRO EM: 29/03/2023.
VJ MIGUEL ENGENHARIA LTDA

JUCEMA

CARLOS ANDRÉ DE MORAES PEREIRA
SECRETÁRIO-GERAL
www.empresafacil.ma.gov.br

A validade deste documento, se impresso, fica sujeito à comprovação de sua autenticidade nos respectivos portais, informando seus respectivos códigos de verificação.

11/100



Ministério da Fazenda
Receita Federal



COMPROVANTE DE INSCRIÇÃO CPF

Número
056.974.693-06

Nome
JONAS LIMA SILVA

Nascimento
03/04/1995



CÓDIGO DE CONTROLE
FB7F.6E19.4C65.41C3



Emitido pela Secretaria da Receita Federal do Brasil
às 20:01:20 do dia 10/05/2023 (hora e data de Brasília)
dígito verificador: 00

VÁLIDO SOMENTE COM COMPROVANTE DE IDENTIFICAÇÃO

Handwritten signature

Handwritten signature

Handwritten signature

Handwritten signature

Handwritten signature in a circle

Handwritten signature

Handwritten signature

Handwritten signature

Handwritten signature

13/10011



Ministério da Fazenda
Receita Federal

COMPROVANTE DE INSCRIÇÃO CPF



Número
608.291.663-86

Nome
VINICIUS DA SILVA SOBRAL COSTA

Nascimento
16/01/1998



CÓDIGO DE CONTROLE

AAAE.5524.7E97.967E



Emitido pela Secretaria da Receita Federal do Brasil
às 12:26:14 do dia 06/06/2023 (hora e data de Brasília)
dígito verificador: 00

VÁLIDO SOMENTE COM COMPROVANTE DE IDENTIFICAÇÃO

Handwritten signatures and scribbles in blue ink, including a large signature at the top left, a signature at the top right, and several other marks and scribbles scattered across the lower half of the page.



VJ M ENGENHARIA

PROJETANDO E CONSTRUINDO COM EXCELÊNCIA



PREFEITURA MUNICIPAL DE TUNTUM - MA
CONCORRÊNCIA PÚBLICA Nº 001/2023
DATA DA SESSÃO PÚBLICA: 07 DE JUNHO DE 2023
HORÁRIO DO CERTAME: 09H00MIN

OBJETO DO CERTAME: Contratação de empresa de engenharia especializada para a Construção de 564 Melhorias Sanitários Domiciliares, composto por: Conjunto Sanitário, Reservatório de Água de 310LTS, Tanque Séptico, sumidouro Filtro de Barro, Pia de Cozinha, Caixa de Gordura, Tanque de Lavar roupas, localizados nos bairros do Município de Tuntum/MA.

DECLARAÇÃO DE CUMPRIMENTO DOS REQUISITOS À QUALIFICAÇÃO DE MICROEMPRESA (ME) OU EMPRESA DE PEQUENO PORTE (EPP)

A empresa **VJ MIGUEL ENGENHARIA LTDA**, pessoa jurídica de direito privado, inscrita no CNPJ sob o nº **42.764.435/0001-52**, sediada na Rua Almir Assis, 1001, centro, CEP: 65.775-000, no município de Gonçalves Dias – MA, por intermédio de seu representante legal, o Sr. **JONAS LIMA SILVA**, portador da cédula de identidade Nº **038929402010-4 SSP MA** e do CPF: Nº **056.974.693-06**, **DECLARA**, sob as penas da Lei, que cumpre os requisitos estabelecidos no art. 3º da Lei Complementar nº123, de 14 de dezembro de 2006 e, que a empresa está apta a usufruir do tratamento favorecido estabelecido nos artigos 42º a 49º da referida Lei e para os fins do tratamento diferenciado e favorecido de que cogita a Lei Complementar nº 123/06 e alterações, declaramos:

Que não possuímos a condição de microempresa, nem a de empresa de pequeno porte.

Ou

Que estamos enquadrados, na data designada para o início da sessão pública, na condição de microempresa e que não estamos incurso nas vedações a que se reporta o §4º do art. 3º da Lei complementar nº 123/06.

Que estamos enquadrados, na data designada para o início da sessão pública, na condição de **EMPRESA DE PEQUENO PORTE** e que **não estamos incurso nas vedações a que se reporta o §4º do art. 3º da Lei complementar nº 123/06.**

DECLARO ainda ter ciência que “A falsidade de declaração prestada objetivando os benefícios da Lei complementar nº 123/06, caracterizará o



VJ M ENGENHARIA

PROJETANDO E CONSTRUINDO COM EXCELÊNCIA



PREFEITURA MUNICIPAL DE TUNTUM - MA
CONCORRÊNCIA PÚBLICA Nº 001/2023
DATA DA SESSÃO PÚBLICA: 07 DE JUNHO DE 2023
HORÁRIO DO CERTAME: 09H00MIN

OBJETO DO CERTAME: Contratação de empresa de engenharia especializada para a Construção de 564 Melhorias Sanitários Domiciliares, composto por: Conjunto Sanitário, Reservatório de Água de 310LTS, Tanque Séptico, sumidouro Filtro de Barro, Pia de Cozinha, Caixa de Gordura, Tanque de Lavar roupas, localizados nos bairros do Município de Tuntum/MA.

crime de que trata o Art. 299 do Código Penal, sem prejuízo do enquadramento em outras figuras penais e das sanções administrativas previstas na Lei 8.666/93”.

Gonçalves Dias/MA, 05 de Junho de 2023

JONAS LIMA
SILVA:0569746
9306

Assinado de forma digital por JONAS LIMA
SILVA:05697469306
Dados: 2023.06.05 15:23:45 -03'00'

JONAS LIMA SILVA
Sócio/Administrador
RG: 038929402010-4

VJ MIGUEL
ENGENHARIA
LTDA:4276443500015
2

Assinado de forma digital por VJ MIGUEL ENGENHARIA
LTDA:42764435000152
Dados: 2023.06.05 15:24:00 -03'00'

VJ Miguel Engenharia LTDA
CNPJ: 42.764.435/0001-52

MARCONY LIMA
SERENO:011795
96340

Assinado de forma digital por MARCONY LIMA
SERENO:01179596340
Dados: 2023.06.05 15:23:29 -03'00'

MARCONY LIMA SERENO
Contador
CRC: MA-014999 / O-5

Relatório de Conformidade

Nome: Validador de assinaturas eletrônicas

Data de Validação: 06/06/2023 22:26:38 BRT

Versão do software(Verificador de Conformidade): 2.11rc5

Versão do software(Validador de Documentos): 2.4.1rc1

Fonte de verificação: Offline



Informações do Arquivo

Nome do arquivo: DECLARAC?A?O DE EPP - TUNTUM..pdf

Resumo da SHA256 do arquivo:

a6601a06d296d4f0d57ed2327d2dccb4e5b068da228bc3f40b950379c288b82c

Tipo do arquivo: PDF

Quantidade de assinaturas: 3

Quantidade de assinaturas ancoradas: 3

CN=MARCONY LIMA SERENO:***795963**,
OU=videoconferencia, OU=23917962000105, OU=(EM
BRANCO), OU=RFB e-CPF A1, OU=Secretaria da Receita
Federal do Brasil - RFB, O=ICP-Brasil, C=BR

Informações da assinatura

Assinante: CN=MARCONY LIMA SERENO:***795963**, OU=videoconferencia,
OU=23917962000105, OU=(EM BRANCO), OU=RFB e-CPF A1,
OU=Secretaria da Receita Federal do Brasil - RFB, O=ICP-Brasil, C=BR

Tipo de assinatura: Destacada
Status de assinatura: Aprovado
Caminho de certificação: Válida
Estrutura: Em conformidade com o padrão
Cifra assimétrica: Aprovada
Resumo criptográfico: Correto
Data assinatura: 05/06/2023 15:23:29 BRT
Atributos obrigatórios: Aprovados
Mensagem de alerta: undefined
CPF: ***.795.963-**



CN=MARCONY LIMA SERENO:***795963**,
OU=videoconferencia, OU=23917962000105, OU=(EM
BRANCO), OU=RFB e-CPF A1, OU=Secretaria da Receita
Federal do Brasil - RFB, O=ICP-Brasil, C=BR

Buscado: Offline

Assinatura: true

Emissor: CN=AC SAFEWEB RFB v5, OU=Secretaria da Receita Federal do Brasil - RFB,
O=ICP-Brasil, C=BR

Data de Emissão: 16/03/2023 11:22:39 BRT

Aprovado até: 16/03/2024 11:22:39 BRT

Expirado (LCR):Não



CN=AC SAFEWEB RFB v5, OU=Secretaria da Receita Federal do Brasil - RFB, O=ICP-Brasil, C=BR

Buscado: Offline

Assinatura: true

Emissor: CN=AC Secretaria da Receita Federal do Brasil v4, OU=Autoridade Certificadora Raiz Brasileira v5, O=ICP-Brasil, C=BR

Data de Emissão: 31/01/2018 15:12:26 BRST

Aprovado até: 20/02/2029 14:12:26 BRT

Expirado (LCR):Não

CN=AC Secretaria da Receita Federal do Brasil v4, OU=Autoridade Certificadora Raiz Brasileira v5, O=ICP-Brasil, C=BR

Buscado: Offline

Assinatura: true

Emissor: CN=Autoridade Certificadora Raiz Brasileira v5, OU=Instituto Nacional de Tecnologia da Informacao - ITI, O=ICP-Brasil, C=BR

Data de Emissão: 20/07/2016 10:32:04 BRT

Aprovado até: 02/03/2029 09:00:04 BRT

20/100



Expirado (LCR):Não

CN=Autoridade Certificadora Raiz Brasileira v5,
OU=Instituto Nacional de Tecnologia da Informacao - ITI,
O=ICP-Brasil, C=BR

Buscado: Offline

Assinatura: true

Emissor: CN=Autoridade Certificadora Raiz Brasileira v5, OU=Instituto Nacional de
Tecnologia da Informacao - ITI, O=ICP-Brasil, C=BR

Data de Emissão: 02/03/2016 10:01:38 BRT

Aprovado até: 02/03/2029 20:59:38 BRT

Expirado (LCR):Não

Atributos usados

Atributos Obrigatórios

Nome do atributo: null

Corretude: null

Nome do atributo: null

Corretude: null

Atributos Opcionais

Nome do atributo: null

Corretude: null



CN=JONAS LIMA SILVA:***974693**, OU=Certificado PF A1, OU=Videoconferencia, OU=27842417000158, OU=AC CERTIFICA MINAS v5, O=ICP-Brasil, C=BR

Informações da assinatura

Assinante: CN=JONAS LIMA SILVA:***974693**, OU=Certificado PF A1, OU=Videoconferencia, OU=27842417000158, OU=AC CERTIFICA MINAS v5, O=ICP-Brasil, C=BR

Tipo de assinatura: Destacada

Status de assinatura: Aprovado

Caminho de certificação: Válida

Estrutura: Em conformidade com o padrão

Cifra assimétrica: Aprovada

Resumo criptográfico: Correto

Data assinatura: 05/06/2023 15:23:45 BRT

Atributos obrigatórios: Aprovados

Mensagem de alerta: undefined

CPF: ***.974.693-**



CN=JONAS LIMA SILVA:***974693**, OU=Certificado PF A1, OU=Videoconferencia, OU=27842417000158, OU=AC CERTIFICA MINAS v5, O=ICP-Brasil, C=BR

Buscado: Offline

Assinatura: true

Emissor: CN=AC CERTIFICA MINAS v5, OU=AC SOLUTI v5, O=ICP-Brasil, C=BR

Data de Emissão: 15/08/2022 15:36:00 BRT

Aprovado até: 15/08/2023 15:36:00 BRT

Expirado (LCR):Não

CN=AC CERTIFICA MINAS v5, OU=AC SOLUTI v5, O=ICP-Brasil, C=BR

Buscado: Offline

Assinatura: true

Emissor: CN=AC SOLUTI v5, OU=Autoridade Certificadora Raiz Brasileira v5, O=ICP-Brasil, C=BR

Data de Emissão: 05/02/2019 12:36:43 BRST

Aprovado até: 02/03/2029 08:58:59 BRT

[Handwritten signatures and marks in blue ink]



Expirado (LCR):Não

CN=AC SOLUTI v5, OU=Autoridade Certificadora Raiz Brasileira v5, O=ICP-Brasil, C=BR

Buscado: Offline

Assinatura: true

Emissor: CN=Autoridade Certificadora Raiz Brasileira v5, OU=Instituto Nacional de Tecnologia da Informacao - ITI, O=ICP-Brasil, C=BR

Data de Emissão: 29/06/2018 15:55:20 BRT

Aprovado até: 02/03/2029 09:00:20 BRT

Expirado (LCR):Não

CN=Autoridade Certificadora Raiz Brasileira v5,
OU=Instituto Nacional de Tecnologia da Informacao - ITI,
O=ICP-Brasil, C=BR

Buscado: Offline

Assinatura: true

Emissor: CN=Autoridade Certificadora Raiz Brasileira v5, OU=Instituto Nacional de Tecnologia da Informacao - ITI, O=ICP-Brasil, C=BR

Data de Emissão: 02/03/2016 10:01:38 BRT

24/100

Aprovado até: 02/03/2029 20:59:38 BRT

Expirado (LCR):Não



Atributos usados

Atributos Obrigatórios

Nome do atributo: null

Corretude: null

Nome do atributo: null

Corretude: null

Atributos Opcionais

Nome do atributo: null

Corretude: null

CN=VJ MIGUEL ENGENHARIA LTDA:42764435000152,
OU=08919371000183, OU=Videoconferencia, OU=AR
MILLENIUM INFORMATICA, OU=RFB e-CNPJ A1,
OU=Secretaria da Receita Federal do Brasil - RFB,
O=ICP-Brasil, L=GONCALVES DIAS, ST=MA, C=BR

Informações da assinatura

Assinante: CN=VJ MIGUEL ENGENHARIA LTDA:42764435000152,
OU=08919371000183, OU=Videoconferencia, OU=AR MILLENIUM
INFORMATICA, OU=RFB e-CNPJ A1, OU=Secretaria da Receita Federal
do Brasil - RFB, O=ICP-Brasil, L=GONCALVES DIAS, ST=MA, C=BR



Tipo de assinatura: Destacada

Status de assinatura: Aprovado

Caminho de certificação: Válida

Estrutura: Em conformidade com o padrão

Cifra assimétrica: Aprovada

Resumo criptográfico: Correto

Data assinatura: 05/06/2023 15:24:00 BRT

Atributos obrigatórios: Aprovados

Mensagem de alerta: undefined

CPF: ***.974.693-**

CN=VJ MIGUEL ENGENHARIA LTDA:42764435000152,
OU=08919371000183, OU=Videoconferencia, OU=AR
MILLENIUM INFORMATICA, OU=RFB e-CNPJ A1,
OU=Secretaria da Receita Federal do Brasil - RFB,
O=ICP-Brasil, L=GONCALVES DIAS, ST=MA, C=BR

Buscado: Offline

Assinatura: true

Emissor: CN=AC ONLINE RFB v5, OU=Secretaria da Receita Federal do Brasil - RFB,
O=ICP-Brasil, C=BR

Data de Emissão: 14/03/2023 16:05:46 BRT

Aprovado até: 13/03/2024 16:05:46 BRT

Expirado (LCR):Não

26/100



CN=AC ONLINE RFB v5, OU=Secretaria da Receita Federal do Brasil - RFB, O=ICP-Brasil, C=BR

Buscado: Offline

Assinatura: true

Emissor: CN=AC Secretaria da Receita Federal do Brasil v4, OU=Autoridade Certificadora Raiz Brasileira v5, O=ICP-Brasil, C=BR

Data de Emissão: 28/11/2018 15:25:11 BRST

Aprovado até: 20/02/2029 14:25:11 BRT

Expirado (LCR):Não

CN=AC Secretaria da Receita Federal do Brasil v4, OU=Autoridade Certificadora Raiz Brasileira v5, O=ICP-Brasil, C=BR

Buscado: Offline

Assinatura: true

Emissor: CN=Autoridade Certificadora Raiz Brasileira v5, OU=Instituto Nacional de Tecnologia da Informacao - ITI, O=ICP-Brasil, C=BR

Data de Emissão: 20/07/2016 10:32:04 BRT

Aprovado até: 02/03/2029 09:00:04 BRT

[Handwritten signatures and marks in blue ink]

Expirado (LCR):Não



CN=Autoridade Certificadora Raiz Brasileira v5,
OU=Instituto Nacional de Tecnologia da Informacao - ITI,
O=ICP-Brasil, C=BR

Buscado: Offline

Assinatura: true

Emissor: CN=Autoridade Certificadora Raiz Brasileira v5, OU=Instituto Nacional de
Tecnologia da Informacao - ITI, O=ICP-Brasil, C=BR

Data de Emissão: 02/03/2016 10:01:38 BRT

Aprovado até: 02/03/2029 20:59:38 BRT

Expirado (LCR):Não

Atributos usados

Atributos Obrigatórios

Nome do atributo: null

Corretude: null

Nome do atributo: null

Corretude: null

Atributos Opcionais

Nome do atributo: null

Corretude: null

[Handwritten signatures and initials in blue ink, including a large signature at the top, and initials 'K', 'Ubs', 'A', and 'H' scattered throughout the page.]

CERTIDÃO SIMPLIFICADA

Sistema Nacional de Registro de Empresas Mercantis - SINREM

Certificamos que as informações abaixo constam dos documentos arquivados nesta Junta Comercial e são vigentes na data da sua expedição.

Nome Empresarial: VJ MIGUEL ENGENHARIA LTDA NIRE : 21201146336 Natureza Jurídica: Sociedade Empresária Limitada			Protocolo: MAC2302625660		
NIRE (Sede) 21201146336	CNPJ 42.764.435/0001-52	Data de Ato Constitutivo 19/07/2021	Início de Atividade 19/07/2021		
Endereço Completo Rua ALMIR ASSIS, Nº 1001, CENTRO - Gonçalves Dias/MA - CEP 65775-000					
Objeto Social SERVICOS DE ENGENHARIA, CONSTRUCAO DE EDIFICIOS, CONSTRUCAO DE RODOVIAS E FERROVIAS, CONSTRUCAO DE REDES DE ABASTECIMENTO DE AGUA COLETA DE ESGOTO E CONSTRUCOES CORRELATAS EXCETO OBRAS DE IRRIGACAO, CONSTRUCAO DE INSTALACOES ESPORTIVAS E RECREATIVAS, OUTRAS OBRAS DE ACABAMENTO DA CONSTRUCAO COMO ACABAMENTO REVESTIMENTO ALVENARIA CONCRETAGEM REBOCO, ADMINISTRACAO DE OBRAS, OBRAS DE ALVENARIA, COMPRA E VENDA DE IMOVEIS PROPRIOS, SERVICOS DE PINTURA DE EDIFICIOS EM GERAL, CORRETAGEM NA COMPRA E VENDA E AVALIACAO DE IMOVEIS, SERVICOS DE ARQUITETURA COLETA DE RESIDUOS NAO-PERIGOSOS PINTURA PARA SINALIZACAO EM PISTAS RODOVIARIAS E AEROPORTOS OBRAS DE URBANIZACAO - RUAS, PRACAS E CALCADAS OBRAS DE IRRIGACAO OBRAS DE TERRAPLENAGEM SERVICOS DE PREPARACAO DO TERRENO NAO ESPECIFICADOS ANTERIORMENTE INSTALACAO E MANUTENCAO ELETRICA INSTALACAO E MANUTENCAO DE SISTEMAS CENTRAIS DE AR CONDICIONADO, DE VENTILACAO E REFRIGERACAO INSTALACAO DE PORTAS, JANELAS, TETOS, DIVISORIAS E ARMARIOS EMBUTIDOS DE QUALQUER MATERIAL APLICACAO DE REVESTIMENTOS E DE RESINAS EM INTERIORES E EXTERIORES OBRAS DE FUNDACOES ATIVIDADES RELACIONADAS A ESGOTO, EXCETO A GESTAO DE REDES ATIVIDADES DE APOIO A PRODUCAO FLORESTAL IMPRESSAO DE MATERIAL PARA USO PUBLICITARIO IMPRESSAO DE MATERIAL PARA OUTROS USOS SERVICOS DE ACABAMENTOS GRAFICOS, EXCETO ENCADERNACAO E PLASTIFICACAO FABRICACAO DE ARTEFATOS DE CIMENTO PARA USO NA CONSTRUCAO PREPARACAO DE CANTEIRO E LIMPEZA DE TERRENO DEMOLICAO DE EDIFICIOS E OUTRAS ESTRUTURAS PERFURACOES E SONDAgens.					
Capital Social R\$ 700.000,00 (setecentos mil reais)		Porte EPP (Empresa de Pequeno Porte)		Prazo de Duração Indeterminado	
Capital Integralizado R\$ 700.000,00 (setecentos mil reais)					
Dados do Sócio					
Nome JONAS LIMA SILVA	CPF/CNPJ 056.974.693-06	Participação no capital R\$ 350.000,00	Espécie de sócio Sócio	Administrador S	Término do mandato Indeterminado
Nome VINICIUS DA SILVA SOBRAL COSTA	CPF/CNPJ 608.291.663-86	Participação no capital R\$ 350.000,00	Espécie de sócio Sócio	Administrador S	Término do mandato Indeterminado
Dados do Administrador					
Nome JONAS LIMA SILVA	CPF 056.974.693-06	Término do mandato Indeterminado			
Nome VINICIUS DA SILVA SOBRAL COSTA	CPF 608.291.663-86	Término do mandato Indeterminado			
Último Arquivamento				Situação	
Data 30/03/2023	Número 20230426271	Ato/eventos 002 / 021 - ALTERACAO DE DADOS (EXCETO NOME EMPRESARIAL)	Status ATIVA SEM STATUS		

Esta certidão foi emitida automaticamente em 13/04/2023, às 18:03:01 (horário de Brasília).
Se impressa, verificar sua autenticidade no <https://www.empresafacil.ma.gov.br>, com o código 9F1FXDLE.



MAC2302625660

CARLOS ANDRÉ DE MORAES PEREIRA
Secretário(a) Geral

CERTIDÃO ESPECÍFICA

Sistema Nacional de Registro de Empresas Mercantis - SINREM

Certificamos que as informações abaixo constam dos documentos arquivados nesta Junta Comercial e são vigentes na data da sua expedição.

Certificamos que VJ MIGUEL ENGENHARIA LTDA encontra-se registrada nesta Junta Comercial, como segue:		Protocolo: MAC2302625750
NIRE 21201146336 CNPJ 42.764.435/0001-52		Situação ATIVA Status SEM STATUS

Endereço Completo ALMIR ASSIS, Nº 1001, xxxxx, CENTRO - Gonçalves Dias/MA - CEP 65775-000

Arquivamentos Posteriores

Ato	Número	Data	Descrição
002	20230426271	30/03/2023	ALTERACAO DE DADOS (EXCETO NOME EMPRESARIAL)
002	20221041265	24/08/2022	ALTERACAO DE DADOS (EXCETO NOME EMPRESARIAL)
310	20220703000	04/06/2022	OUTROS DOCUMENTOS DE INTERESSE DA EMPRESA / EMPRESARIO
307	20220580855	10/05/2022	REENQUADRAMENTO DE MICROEMPRESA COMO EMPRESA DE PEQUENO PORTE
223	20220494274	26/04/2022	BALANCO
002	20220289964	08/03/2022	ALTERACAO DE DADOS (EXCETO NOME EMPRESARIAL)
090	20210885785	19/07/2021	ENQUADRAMENTO DE MICROEMPRESA
090	21201146336	19/07/2021	CONTRATO

Esta certidão foi emitida automaticamente em 13/04/2023, às 18:03:18 (horário de Brasília).
Se impressa, verificar sua autenticidade no <https://www.empresafacil.ma.gov.br>, com o código O9ABGPMR.



MAC2302625750

CARLOS ANDRÉ DE MORAES PEREIRA
Secretário(a) Geral



CERTIDÃO DE INTEIRO TEOR

Fotocópia de Processo

Sistema Nacional de Registro de Empresas Mercantis - SINREM

Certificamos que as informações abaixo constam dos documentos arquivados nesta Junta Comercial e são vigentes na data da sua expedição.

Nome Empresarial: VJ MIGUEL ENGENHARIA LTDA		Protocolo: MAC2302744641	
Natureza Jurídica: Sociedade Empresária Limitada			
NIRE: 21201146336	CNPJ: 42764435000152	Natureza Jurídica: Sociedade Empresária Limitada	Último Arquivamento Data: 10/05/2023
Arquivamentos solicitado:			
Número:	Data:	Ato:	
20230426271	30/03/2023	ALTERAÇÃO	
20221041265	24/08/2022	ALTERAÇÃO	
20220289964	08/03/2022	ALTERAÇÃO	
21201146336	19/07/2021	CONTRATO	
20210885785	19/07/2021	CONTRATO	

Esta certidão foi emitida pela Junta Comercial em 05/06/2023, às 14:36:43 (horário de Brasília).
Se impressa, verificar sua autenticidade no <https://www.empresafacil.ma.gov.br>, com o código XKGCX4J2.



MAC2302744641

CARLOS ANDRÉ DE MORAES PEREIRA
Secretário Geral

[Handwritten signatures and initials in blue ink]

31/100

3ª ALTERAÇÃO DO CONTRATO SOCIAL DE SOCIEDADE EMPRESÁRIA LIMITADA**VJ MIGUEL ENGENHARIA LTDA**

VINICIUS DA SILVA SOBRAL COSTA, BRASILEIRO, SOLTEIRO, ENGENHEIRO CIVIL, nascido em 16/09/1988, nº do CPF 608.291.663-86, residente e domiciliado na cidade de Presidente Dutra - MA, na TRAVESSA 04, nº 10, VILA MILITAR, CEP: 65760-000;

JONAS LIMA SILVA, BRASILEIRO, SOLTEIRO, ENGENHEIRO CIVIL, nascido em 03/04/1995, nº do CPF 056.974.693-06, residente e domiciliado na cidade de Gonçalves Dias - MA, na RUA ALMIR ASSIS, nº 1001, CENTRO, CEP: 65775-000.

Únicos sócios da sociedade empresarial **VJ MIGUEL ENGENHARIA LTDA**, com a sede na Rua Almir Assis, nº 1001, Bairro Centro, Cidade de Gonçalves Dias, Estado do Maranhão, CEP: 65.775-000, registrada na Junta Comercial do Estado do Maranhão (JUCEMA), em 19/07/2021, sob o NIRE 21201146336 e inscrita no CNPJ sob o nº 42.764.435/0001-52. **Resolvem assim alterar o contrato social.**

CLÁUSULA I - DO OBJETO SOCIAL

Altera-se o objeto social da empresa passando a ser: SERVIÇOS DE ENGENHARIA, CONSTRUÇÃO DE EDIFÍCIOS, CONSTRUÇÃO DE RODOVIAS E FERROVIAS, CONSTRUÇÃO DE REDES DE ABASTECIMENTO DE ÁGUA COLETA DE ESGOTO E CONSTRUÇÕES CORRELATAS EXCETO OBRAS DE IRRIGAÇÃO, CONSTRUÇÃO DE INSTALAÇÕES ESPORTIVAS E RECREATIVAS, OUTRAS OBRAS DE ACABAMENTO DA CONSTRUÇÃO COMO ACABAMENTO REVESTIMENTO ALVENARIA CONCRETAGEM REBOCO, ADMINISTRAÇÃO DE OBRAS, OBRAS DE ALVENARIA, COMPRA E VENDA DE IMÓVEIS PRÓPRIOS, SERVIÇOS DE PINTURA DE EDIFÍCIOS EM GERAL, CORRETAGEM NA COMPRA E VENDA E AVALIAÇÃO DE IMÓVEIS, SERVIÇOS DE ARQUITETURA COLETA DE RESÍDUOS NÃO-PERIGOSOS PINTURA PARA SINALIZAÇÃO EM PISTAS RODOVIÁRIAS E AEROPORTOS OBRAS DE URBANIZAÇÃO - RUAS, PRACAS E CALÇADAS OBRAS DE IRRIGAÇÃO OBRAS DE TERRAPLENAGEM SERVIÇOS DE PREPARAÇÃO DO TERRENO NÃO ESPECIFICADOS ANTERIORMENTE INSTALAÇÃO E MANUTENÇÃO ELÉTRICA INSTALAÇÃO E MANUTENÇÃO DE SISTEMAS CENTRAIS DE AR CONDICIONADO, DE VENTILAÇÃO E REFRIGERAÇÃO INSTALAÇÃO DE PORTAS, JANELAS, TETOS, DIVISÓRIAS E ARMÁRIOS EMBUTIDOS DE QUALQUER MATERIAL APLICAÇÃO DE REVESTIMENTOS E DE RESINAS EM INTERIORES E EXTERIORES OBRAS DE FUNDACIONES ATIVIDADES RELACIONADAS A ESGOTO, EXCETO A GESTÃO DE REDES ATIVIDADES DE APOIO A PRODUÇÃO FLORESTAL IMPRESSÃO DE MATERIAL PARA USO PUBLICITÁRIO IMPRESSÃO DE MATERIAL PARA OUTROS USOS SERVIÇOS DE ACABAMENTOS GRÁFICOS, EXCETO ENCADERNAMENTO E PLASTIFICAÇÃO FABRICAÇÃO DE ARTEFATOS DE CIMENTO PARA USO NA CONSTRUÇÃO PREPARAÇÃO DE CANTEIRO E LIMPEZA DE TERRENO DEMOLIÇÃO DE EDIFÍCIOS E OUTRAS ESTRUTURAS PERFURAÇÕES E SONDAJENS.

CLÁUSULA II – As demais Cláusulas permanecem inalteradas.

Gonçalves Dias - MA, 29 de março de 2023.

VINICIUS DA SILVA SOBRAL COSTA
Sócio

JONAS LIMA SILVA
Sócio/Administrador



ASSINATURA ELETRÔNICA

Certificamos que o ato da empresa VJ MIGUEL ENGENHARIA LTDA consta assinado digitalmente por:

IDENTIFICAÇÃO DO(S) ASSINANTE(S)	
CPF/CNPJ	Nome
05697469306	JONAS LIMA SILVA
60829166386	VINICIUS DA SILVA SOBRAL COSTA

JUCEMA

CERTIFICO O REGISTRO EM 30/03/2023 09:58 SOB Nº 20230426271.
PROTOCOLO: 230426271 DE 30/03/2023.
CÓDIGO DE VERIFICAÇÃO: 12304306864. CNPJ DA SEDE: 42764435000152.
NIRE: 21201146336. COM EFEITOS DO REGISTRO EM: 29/03/2023.
VJ MIGUEL ENGENHARIA LTDA

CARLOS ANDRÉ DE MORAES PEREIRA
SECRETÁRIO-GERAL
www.empresafacil.ma.gov.br

2ª ALTERAÇÃO DO CONTRATO SOCIAL DE SOCIEDADE EMPRESÁRIA LIMITADA
VJ MIGUEL ENGENHARIA LTDA



VINICIUS DA SILVA SOBRAL COSTA, BRASILEIRO, SOLTEIRO, ENGENHEIRO CIVIL, nascido em 16/01/1996, n° do CPF 608.291.663-86, residente e domiciliado na cidade de Presidente Dutra - MA, na TRAVESSA 04, n° 10, VILA MILITAR, CEP: 65760-000;

JONAS LIMA SILVA, BRASILEIRO, SOLTEIRO, ENGENHEIRO CIVIL, nascido em 03/04/1995, n° do CPF 056.974.693-06, residente e domiciliado na cidade de Gonçalves Dias - MA, na RUA ALMIR ASSIS, n° 1001, CENTRO, CEP: 65775-000.

Únicos sócios da sociedade empresarial **VJ MIGUEL ENGENHARIA LTDA**, com a sede na Rua Almir Assis, n° 1001, Bairro Centro, Cidade de Gonçalves Dias, Estado do Maranhão, CEP: 65.775-000, registrada na Junta Comercial do Estado do Maranhão (JUCEMA), em 19/07/2021, sob o NIRE 21201146336 e inscrita no CNPJ sob o n° 42.764.435/0001-52. **Resolvem assim alterar o contrato social.**

CLÁUSULA I - DO OBJETO SOCIAL

Altera-se o objeto social da empresa passando a ser: 7112-0/00 - Serviços de engenharia; 4399-1/01 - Administração de obras; 4120-4/00 - Construção de edifícios; 4211-1/01 - Construção de rodovias e ferrovias; 4212-0/00 - Construção de obras-de-arte especiais; 4222-7/01 - Construção de redes de abastecimento de água, coleta de esgoto e construções correlatas, exceto obras de irrigação; 4299-5/01 - Construção de instalações esportivas e recreativas; 4330-4/04 - Serviços de pintura de edifícios em geral; 4330-4/99 - Outras obras de acabamento da construção; 4399-1/03 - Obras de alvenaria; 6810-2/01 - Compra e venda de imóveis próprios; 6821-8/01 - Corretagem na compra e venda e avaliação de imóveis; 7111-1/00 - Serviços de arquitetura.

CLÁUSULA II - DA ADMINISTRAÇÃO (ART. 997, VI; 1.013, 1.015; 1.064, CC)

A administração da sociedade será exercida pelos sócios **JONAS LIMA SILVA** e **VINICIUS DA SILVA SOBRAL COSTA**, que representaram legalmente a sociedade e poderá praticar todo e qualquer ato de gestão pertinente ao objeto social.

Parágrafo único. Não constituindo o objeto social, a alienação ou a oneração de bens imóveis depende de autorização da maioria.

CLÁUSULA III – As demais Cláusulas permanecem inalteradas.

Gonçalves Dias - MA, 17 de agosto de 2022.

 VINICIUS DA SILVA SOBRAL COSTA
 Sócio/Administrador

 JONAS LIMA SILVA
 Sócio/Administrador



ASSINATURA ELETRÔNICA

Certificamos que o ato da empresa VJ MIGUEL ENGENHARIA LTDA consta assinado digitalmente por:

IDENTIFICAÇÃO DO(S) ASSINANTE(S)	
CPF/CNPJ	Nome
05697469306	JONAS LIMA SILVA
60829166386	VINICIUS DA SILVA SOBRAL COSTA

JUCEMA

CERTIFICO O REGISTRO EM 24/08/2022 10:23 SOB Nº 20221041265.
PROTOCOLO: 221041265 DE 23/08/2022.
CÓDIGO DE VERIFICAÇÃO: 12211133546. CNPJ DA SEDE: 42764435000152.
NIRE: 21201146336. COM EFEITOS DO REGISTRO EM: 17/08/2022.
VJ MIGUEL ENGENHARIA LTDA

CARLOS ANDRÉ DE MORAES PEREIRA
SECRETÁRIO-GERAL
www.empresafacil.ma.gov.br

1ª ALTERAÇÃO DO CONTRATO SOCIAL DE SOCIEDADE EMPRESÁRIA LIMITADA

VJ MIGUEL ENGENHARIA LTDA



VINICIUS DA SILVA SOBRAL COSTA, BRASILEIRO, SOLTEIRO, ENGENHEIRO CIVIL, nascido em 16/01/1998, nº do CPF 608.291.663-86, residente e domiciliado na cidade de Presidente Dutra - MA, na TRAVESSA 04, nº 10, VILA MILITAR, CEP: 65760-000;

JONAS LIMA SILVA, BRASILEIRO, SOLTEIRO, ENGENHEIRO CIVIL, nascido em 03/04/1995, nº do CPF 056.974.693-06, residente e domiciliado na cidade de Gonçalves Dias - MA, na RUA ALMIR ASSIS, nº 1001, CENTRO, CEP: 65775-000;

Únicos sócios da sociedade empresarial **VJ MIGUEL ENGENHARIA LTDA**, com a sede na Rua Almir Assis, nº 1001, Bairro Centro, Cidade de Gonçalves Dias, Estado do Maranhão, CEP: 65.775-000, registrada na Junta Comercial do Estado do Maranhão (JUCEMA), em 19/07/2021, sob o NIRE 21201146336 e inscrita no CNPJ sob o nº 42.764.435/0001-52. **Resolvem assim alterar e consolidar o contrato social.**

CLÁUSULA I - DO CAPITAL (ART. 997, III e IV e ART. 1.052 e 1.055, CC)

Altera-se o capital social para: será de R\$ 690.000,00 (seiscentos e noventa mil reais), dividido em 2 quotas, no valor nominal de R\$ 345.000,00 (trezentos e quarenta e cinco mil reais), cada uma, mais R\$ - 10.000,00 (dez mil reais) já integralizados, sendo assim, totalizando o valor de R\$ 700.000,00 (setecentos mil reais) em moeda corrente no País.

Parágrafo único. O capital encontra-se subscrito e integralizado pelos sócios da seguinte forma:

Nome dos Sócios	Qtd Quotas	Valor Em R\$	%
VINICIUS DA SILVA SOBRAL COSTA	1	350.000,00	50,00
JONAS LIMA SILVA	1	350.000,00	50,00
TOTAL:	2	700.000,00	100,00

CLÁUSULA II – As demais Cláusulas permanecem inalteradas.

Gonçalves Dias - MA, 08 de março de 2022

VINICIUS DA SILVA SOBRAL COSTA
Sócio

JONAS LIMA SILVA
Sócio/Administrador

36/100



ASSINATURA ELETRÔNICA

Certificamos que o ato da empresa VJ MIGUEL ENGENHARIA LTDA consta assinado digitalmente por:

IDENTIFICAÇÃO DO(S) ASSINANTE(S)	
CPF/CNPJ	Nome
05697469306	JONAS LIMA SILVA
60829166386	VINICIUS DA SILVA SOBRAL COSTA

JUCEMA

CERTIFICO O REGISTRO EM 08/03/2022 19:13 SOB Nº 20220289964.
PROTOCOLO: 220289964 DE 08/03/2022.
CÓDIGO DE VERIFICAÇÃO: 12202928230. CNPJ DA SEDE: 42764435000152.
NIRE: 21201146336. COM EFEITOS DO REGISTRO EM: 07/03/2022.
VJ MIGUEL ENGENHARIA LTDA

LARISSA ROCHA DA SILVA
SECRETÁRIA-GERAL
www.empresafacil.ma.gov.br

A validade deste documento, se impresso, fica sujeito à comprovação de sua autenticidade nos respectivos portais, informando seus respectivos códigos de verificação.

37/100

CONTRATO SOCIAL DE CONSTITUIÇÃO DE SOCIEDADE EMPRESÁRIA LIMITADA
VJ MIGUEL ENGENHARIA LTDA



Pelo presente instrumento particular de Contrato Social:

VINICIUS DA SILVA SOBRAL COSTA, BRASILEIRO, SOLTEIRO, ENGENHEIRO CIVIL, nascido em 16/01/1998, nº do CPF 608.291.663-86, residente e domiciliado na cidade de Presidente Dutra - MA, na TRAVESSA 04, nº 10, VILA MILITAR, CEP: 65760-000;

JONAS LIMA SILVA, BRASILEIRO, SOLTEIRO, ENGENHEIRO CIVIL, nascido em 03/04/1995, nº do CPF 056.974.693-06, residente e domiciliado na cidade de Gonçalves Dias - MA, na RUA ALMIR ASSIS, nº 1001, CENTRO, CEP: 65775-000;

Resolvem, em comum acordo, constituir uma sociedade limitada, nos termos da Lei nº 10.406/2002, mediante as condições e cláusulas seguintes:

CLÁUSULA I - DO NOME EMPRESARIAL (art. 997, II, CC)

A sociedade adotará como nome empresarial: **VJ MIGUEL ENGENHARIA LTDA**, e usará a expressão VJ MIGUEL ENGENHARIA como nome fantasia.

CLÁUSULA II - DA SEDE (art. 997, II, CC)

A sociedade terá sua sede no seguinte endereço: RUA ALMIR ASSIS, nº 1001, CENTRO, Gonçalves Dias - MA, CEP: 65775000.

CLÁUSULA III - DO OBJETO SOCIAL (art. 997, II, CC)

A sociedade terá por objeto o exercício das seguintes atividades econômica: SERVIÇOS DE ENGENHARIA, CONSTRUÇÃO DE EDIFÍCIOS, CONSTRUÇÃO DE RODOVIAS E FERROVIAS, CONSTRUÇÃO DE REDES DE ABASTECIMENTO DE ÁGUA COLETA DE ESGOTO E CONSTRUÇÕES CORRELATAS EXCETO OBRAS DE IRRIGAÇÃO, CONSTRUÇÃO DE INSTALAÇÕES ESPORTIVAS E RECREATIVAS, OUTRAS OBRAS DE ACABAMENTO DA CONSTRUÇÃO, ADMINISTRAÇÃO DE OBRAS, OBRAS DE ALVENARIA, COMPRA E VENDA DE IMÓVEIS PRÓPRIOS, SERVIÇOS DE PINTURA DE EDIFÍCIOS EM GERAL, CORRETAGEM NA COMPRA E VENDA E AVALIAÇÃO DE IMÓVEIS, SERVIÇOS DE ARQUITETURA

Parágrafo único. Em estabelecimento eleito como Sede (Matriz) será(ão) exercida(s) a(s) atividade(s) de SERVIÇOS DE ENGENHARIA, CONSTRUÇÃO DE EDIFÍCIOS, CONSTRUÇÃO DE RODOVIAS E FERROVIAS, CONSTRUÇÃO DE REDES DE ABASTECIMENTO DE ÁGUA COLETA DE ESGOTO E CONSTRUÇÕES CORRELATAS EXCETO OBRAS DE IRRIGAÇÃO, CONSTRUÇÃO DE INSTALAÇÕES ESPORTIVAS E RECREATIVAS, OUTRAS OBRAS DE ACABAMENTO DA CONSTRUÇÃO COMO ACABAMENTO REVESTIMENTO ALVENARIA CONCRETAGEM REBOCO, ADMINISTRAÇÃO DE OBRAS, OBRAS DE ALVENARIA, COMPRA E VENDA DE IMÓVEIS PRÓPRIOS, SERVIÇOS DE PINTURA DE EDIFÍCIOS EM GERAL, CORRETAGEM NA COMPRA E VENDA E AVALIAÇÃO DE IMÓVEIS, SERVIÇOS DE ARQUITETURA.

E exercerá as seguintes atividades:

- CNAE Nº 7112-0/00 - Serviços de engenharia
- CNAE Nº 4399-1/01 - Administração de obras
- CNAE Nº 4120-4/00 - Construção de edifícios
- CNAE Nº 4211-1/01 - Construção de rodovias e ferrovias
- CNAE Nº 4222-7/01 - Construção de redes de abastecimento de água, coleta de esgoto e construções correlatas, exceto obras de irrigação
- CNAE Nº 4299-5/01 - Construção de instalações esportivas e recreativas
- CNAE Nº 4330-4/04 - Serviços de pintura de edifícios em geral
- CNAE Nº 4330-4/99 - Outras obras de acabamento da construção
- CNAE Nº 4399-1/03 - Obras de alvenaria
- CNAE Nº 6810-2/01 - Compra e venda de imóveis próprios
- CNAE Nº 6821-8/01 - Corretagem na compra e venda e avaliação de imóveis
- CNAE Nº 7111-1/00 - Serviços de arquitetura

CLÁUSULA IV - DO INÍCIO DAS ATIVIDADES E PRAZO DE DURAÇÃO (art. 53, III, F, Decreto nº 1.800/96)

A sociedade iniciará suas atividades na data do arquivamento deste ato na Junta Comercial do Estado do Maranhão e

CONTRATO SOCIAL DE CONSTITUIÇÃO DE SOCIEDADE EMPRESÁRIA LIMITADA
VJ MIGUEL ENGENHARIA LTDA



seu prazo de duração é indeterminado.

CLÁUSULA V - DO CAPITAL (ART. 997, III e IV e ART. 1.052 e 1.055, CC)

O capital será de R\$ 10.000,00 (dez mil reais), dividido em 10000 quotas, no valor nominal de R\$ 1,00 (um real) cada uma, formado por R\$ 10.000,00 (dez mil reais) em moeda corrente no País.

Parágrafo único. O capital encontra-se subscrito e integralizado pelos sócios da seguinte forma:

Nome dos Sócios	Qtd Quotas	Valor Em R\$	%
VINICIUS DA SILVA SOBRAL COSTA	5000	5.000,00	50,00
JONAS LIMA SILVA	5000	5.000,00	50,00
TOTAL:	10000	10.000,00	100,00

CLÁUSULA VI - DA ADMINISTRAÇÃO (ART. 997, VI; 1.013, 1.015; 1.064, CC)

A administração da sociedade será exercida pelo sócio **JONAS LIMA SILVA** que representará legalmente a sociedade e poderá praticar todo e qualquer ato de gestão pertinente ao objeto social.

Parágrafo único. Não constituindo o objeto social, a alienação ou a oneração de bens imóveis depende de autorização da maioria.

CLÁUSULA VII - DO BALANÇO PATRIMONIAL (art. 1.065, CC)

Ao término de cada exercício, em 31 de Dezembro, o administrador prestará contas justificadas de sua administração, procedendo à elaboração do inventário, do balanço patrimonial e do balanço de resultado econômico, cabendo ao(s) sócio(s), os lucros ou perdas apuradas.

CLÁUSULA VIII - DECLARAÇÃO DE DESIMPEDIMENTO DE ADMINISTRADOR (art. 1.011, § 1º CC e art. 37, II da Lei nº 8.934 de 1994)

O Administrador declara, sob as penas da lei, de que não está impedido de exercer a administração da empresa, por lei especial, ou em virtude de condenação criminal, ou por se encontrar sob os efeitos dela, a pena que vede, ainda que temporariamente, o acesso a cargos públicos; ou por crime falimentar, de prevaricação, peita ou suborno, concussão, peculato, ou contra a economia popular, contra o sistema financeiro nacional, contra normas de defesa da concorrência, contra as relações de consumo, fé pública, ou a propriedade.

CLÁUSULA IX - DO PRÓ LABORE

Os sócios poderão, de comum acordo, fixar uma retirada mensal, a título de pro labore para os sócios administradores, observadas as disposições regulamentares pertinentes.

CLÁUSULA X - DISTRIBUIÇÃO DE LUCROS

A sociedade poderá levantar balanços intermediários ou intercalares e distribuir os lucros evidenciados nos mesmos.

CLÁUSULA XI - DA RETIRADA OU FALECIMENTO DE SÓCIO

Retirando-se, falecendo ou interditado qualquer sócio, a sociedade continuará suas atividades com os herdeiros, sucessores e o incapaz, desde que autorizado legalmente. Não sendo possível ou inexistindo interesse destes ou do(s) sócio(s) remanescente(s) na continuidade da sociedade, esta será liquidada após a apuração do Balanço Patrimonial na data do evento. O resultado positivo ou negativo será distribuído ou suportado pelos sócios na proporção de suas quotas.

Parágrafo único - O mesmo procedimento será adotado em outros casos em que a sociedade se resolva em relação a seu sócio.

CLÁUSULA XII - DA CESSÃO DE QUOTAS

As quotas são indivisíveis e não poderão ser cedidas ou transferidas a terceiros sem o consentimento do outro sócio,

(Handwritten signatures and initials in blue ink, including a large signature and several initials like 'AM', 'H', and 'A')

CONTRATO SOCIAL DE CONSTITUIÇÃO DE SOCIEDADE EMPRESÁRIA LIMITADA

VJ MIGUEL ENGENHARIA LTDA



a quem fica assegurado, em igualdade de condições e preço direito de preferência para a sua aquisição se houver a venda, formalizando, se realizada a cessão delas, a alteração contratual pertinente.

CLÁUSULA XIII - DA RESPONSABILIDADE

A responsabilidade de cada sócio é restrita ao valor das suas quotas, mas todos respondem solidariamente pela integralização do capital social.

CLÁUSULA XIV - DA REGÊNCIA SUPLETIVA (art. 1.053, parágrafo único CC).

Por este ato determina-se a regência supletiva da sociedade pelo regramento da sociedade anônima, conforme dispõe o parágrafo único do art. 1.053 do Código Civil.

CLÁUSULA XV - DA EXCLUSÃO EXTRAJUDICIAL DE SÓCIO MINORITÁRIO POR JUSTA CAUSA (art. 1.085 do CC)

O sócio poderá ser excluído extrajudicialmente, quando a maioria dos sócios, representativa de mais da metade do capital social, entender que ele está pondo em risco a continuidade da empresa, em virtude de atos de inegável gravidade, mediante alteração do contrato social.

Parágrafo único.

A exclusão somente poderá ser determinada em reunião ou assembleia especialmente convocada para esse fim, ciente o acusado em tempo hábil para permitir seu comparecimento e o exercício do direito de defesa.

CLÁUSULA XVI - PORTE EMPRESARIAL

Os sócios declaram que a sociedade se enquadra como Microempresa - ME, nos termos da Lei Complementar nº 123, de 14 de dezembro de 2006, e que não se enquadra em qualquer das hipóteses de exclusão relacionadas no § 4º do art. 3º da mencionada lei. (art. 3º, I, LC nº 123, de 2006)

CLÁUSULA XVII - DO FORO

Fica eleito o Foro da Comarca de Gonçalves Dias - MA, para qualquer ação fundada neste contrato, renunciando-se a qualquer outro por muito especial que seja.

E por estarem em perfeito acordo, em tudo que neste instrumento particular foi lavrado, obrigam-se a cumprir o presente ato constitutivo, e assinam o presente instrumento em uma única via que será destinada ao registro e arquivamento na Junta Comercial do Estado do Maranhão.

Gonçalves Dias - MA, 14 de julho de 2021

VINICIUS DA SILVA SOBRAL COSTA
Sócio

JONAS LIMA SILVA
Sócio/Administrador

40/100



ASSINATURA ELETRÔNICA

Certificamos que o ato da empresa VJ MIGUEL ENGENHARIA LTDA consta assinado digitalmente por:

IDENTIFICAÇÃO DO(S) ASSINANTE(S)	
CPF/CNPJ	Nome
05697469306	JONAS LIMA SILVA
60829166386	VINICIUS DA SILVA SOBRAL COSTA

JUCEMA

CERTIFICO O REGISTRO EM 19/07/2021 10:28 SOB Nº 21201146336.
PROTOCOLO: 210885785 DE 19/07/2021.
CÓDIGO DE VERIFICAÇÃO: 12105155738. CNPJ DA SEDE: 42764435000152.
NIRE: 21201146336. COM EFEITOS DO REGISTRO EM: 14/07/2021.
VJ MIGUEL ENGENHARIA LTDA

LÍLIAN THERESA RODRIGUES MENDONÇA
SECRETÁRIA-GERAL
empresafacil.ma.gov.br

A validade deste documento, se impresso, fica sujeito à comprovação de sua autenticidade nos respectivos portais, informando seus respectivos códigos de verificação.

41/100

CONTRATO SOCIAL DE CONSTITUIÇÃO DE SOCIEDADE EMPRESÁRIA LIMITADA

VJ MIGUEL ENGENHARIA LTDA



Pelo presente instrumento particular de Contrato Social:

VINICIUS DA SILVA SOBRAL COSTA, BRASILEIRO, SOLTEIRO, ENGENHEIRO CIVIL, nascido em 16/01/1998, nº do CPF 608.291.663-86, residente e domiciliado na cidade de Presidente Dutra - MA, na TRAVESSA 04, nº 10, VILA MILITAR, CEP: 65760-000;

JONAS LIMA SILVA, BRASILEIRO, SOLTEIRO, ENGENHEIRO CIVIL, nascido em 03/04/1995, nº do CPF 056.974.693-06, residente e domiciliado na cidade de Gonçalves Dias - MA, na RUA ALMIR ASSIS, nº 1001, CENTRO, CEP: 65775-000;

Resolvem, em comum acordo, constituir uma sociedade limitada, nos termos da Lei nº 10.406/2002, mediante as condições e cláusulas seguintes:

CLÁUSULA I - DO NOME EMPRESARIAL (art. 997, II, CC)

A sociedade adotará como nome empresarial: **VJ MIGUEL ENGENHARIA LTDA**, e usará a expressão VJ MIGUEL ENGENHARIA como nome fantasia.

CLÁUSULA II - DA SEDE (art. 997, II, CC)

A sociedade terá sua sede no seguinte endereço: RUA ALMIR ASSIS, nº 1001, CENTRO, Gonçalves Dias - MA, CEP: 65775000.

CLÁUSULA III - DO OBJETO SOCIAL (art. 997, II, CC)

A sociedade terá por objeto o exercício das seguintes atividades econômica: SERVIÇOS DE ENGENHARIA, CONSTRUÇÃO DE EDIFÍCIOS, CONSTRUÇÃO DE RODOVIAS E FERROVIAS, CONSTRUÇÃO DE REDES DE ABASTECIMENTO DE ÁGUA COLETA DE ESGOTO E CONSTRUÇÕES CORRELATAS EXCETO OBRAS DE IRRIGAÇÃO, CONSTRUÇÃO DE INSTALAÇÕES ESPORTIVAS E RECREATIVAS, OUTRAS OBRAS DE ACABAMENTO DA CONSTRUÇÃO, ADMINISTRAÇÃO DE OBRAS, OBRAS DE ALVENARIA, COMPRA E VENDA DE IMÓVEIS PRÓPRIOS, SERVIÇOS DE PINTURA DE EDIFÍCIOS EM GERAL, CORRETAGEM NA COMPRA E VENDA E AVALIAÇÃO DE IMÓVEIS, SERVIÇOS DE ARQUITETURA

Parágrafo único. Em estabelecimento eleito como Sede (Matriz) será(ão) exercida(s) a(s) atividade(s) de SERVIÇOS DE ENGENHARIA, CONSTRUÇÃO DE EDIFÍCIOS, CONSTRUÇÃO DE RODOVIAS E FERROVIAS, CONSTRUÇÃO DE REDES DE ABASTECIMENTO DE ÁGUA COLETA DE ESGOTO E CONSTRUÇÕES CORRELATAS EXCETO OBRAS DE IRRIGAÇÃO, CONSTRUÇÃO DE INSTALAÇÕES ESPORTIVAS E RECREATIVAS, OUTRAS OBRAS DE ACABAMENTO DA CONSTRUÇÃO COMO ACABAMENTO REVESTIMENTO ALVENARIA CONCRETAGEM REBOCO, ADMINISTRAÇÃO DE OBRAS, OBRAS DE ALVENARIA, COMPRA E VENDA DE IMÓVEIS PRÓPRIOS, SERVIÇOS DE PINTURA DE EDIFÍCIOS EM GERAL, CORRETAGEM NA COMPRA E VENDA E AVALIAÇÃO DE IMÓVEIS, SERVIÇOS DE ARQUITETURA.

E exercerá as seguintes atividades:

- CNAE Nº 7112-0/00 - Serviços de engenharia
- CNAE Nº 4399-1/01 - Administração de obras
- CNAE Nº 4120-4/00 - Construção de edifícios
- CNAE Nº 4211-1/01 - Construção de rodovias e ferrovias
- CNAE Nº 4222-7/01 - Construção de redes de abastecimento de água, coleta de esgoto e construções correlatas, exceto obras de irrigação
- CNAE Nº 4299-5/01 - Construção de instalações esportivas e recreativas
- CNAE Nº 4330-4/04 - Serviços de pintura de edifícios em geral
- CNAE Nº 4330-4/99 - Outras obras de acabamento da construção
- CNAE Nº 4399-1/03 - Obras de alvenaria
- CNAE Nº 6810-2/01 - Compra e venda de imóveis próprios
- CNAE Nº 6821-8/01 - Corretagem na compra e venda e avaliação de imóveis
- CNAE Nº 7111-1/00 - Serviços de arquitetura

CLÁUSULA IV - DO INÍCIO DAS ATIVIDADES E PRAZO DE DURAÇÃO (art. 53, III, F, Decreto nº 1.800/96)

A sociedade iniciará suas atividades na data do arquivamento deste ato na Junta Comercial do Estado do Maranhão e

CONTRATO SOCIAL DE CONSTITUIÇÃO DE SOCIEDADE EMPRESÁRIA LIMITADA
VJ MIGUEL ENGENHARIA LTDA



seu prazo de duração é indeterminado.

CLÁUSULA V - DO CAPITAL (ART. 997, III e IV e ART. 1.052 e 1.055, CC)

O capital será de R\$ 10.000,00 (dez mil reais), dividido em 10000 quotas, no valor nominal de R\$ 1,00 (um real) cada uma, formado por R\$ 10.000,00 (dez mil reais) em moeda corrente no País.

Parágrafo único. O capital encontra-se subscrito e integralizado pelos sócios da seguinte forma:

Nome dos Sócios	Qtd Quotas	Valor Em R\$	%
VINICIUS DA SILVA SOBRAL COSTA	5000	5.000,00	50,00
JONAS LIMA SILVA	5000	5.000,00	50,00
TOTAL:	10000	10.000,00	100,00

CLÁUSULA VI - DA ADMINISTRAÇÃO (ART. 997, VI; 1.013, 1.015; 1.064, CC)

A administração da sociedade será exercida pelo sócio **JONAS LIMA SILVA** que representará legalmente a sociedade e poderá praticar todo e qualquer ato de gestão pertinente ao objeto social.

Parágrafo único. Não constituindo o objeto social, a alienação ou a oneração de bens imóveis depende de autorização da maioria.

CLÁUSULA VII - DO BALANÇO PATRIMONIAL (art. 1.065, CC)

Ao término de cada exercício, em 31 de Dezembro, o administrador prestará contas justificadas de sua administração, procedendo à elaboração do inventário, do balanço patrimonial e do balanço de resultado econômico, cabendo ao(s) sócio(s), os lucros ou perdas apuradas.

CLÁUSULA VIII - DECLARAÇÃO DE DESIMPEDIMENTO DE ADMINISTRADOR (art. 1.011, § 1º CC e art. 37, II da Lei nº 8.934 de 1994)

O Administrador declara, sob as penas da lei, de que não está impedido de exercer a administração da empresa, por lei especial, ou em virtude de condenação criminal, ou por se encontrar sob os efeitos dela, a pena que vede, ainda que temporariamente, o acesso a cargos públicos; ou por crime falimentar, de prevaricação, peita ou suborno, concussão, peculato, ou contra a economia popular, contra o sistema financeiro nacional, contra normas de defesa da concorrência, contra as relações de consumo, fé pública, ou a propriedade.

CLÁUSULA IX - DO PRÓ LABORE

Os sócios poderão, de comum acordo, fixar uma retirada mensal, a título de pro labore para os sócios administradores, observadas as disposições regulamentares pertinentes.

CLÁUSULA X - DISTRIBUIÇÃO DE LUCROS

A sociedade poderá levantar balanços intermediários ou intercalares e distribuir os lucros evidenciados nos mesmos.

CLÁUSULA XI - DA RETIRADA OU FALECIMENTO DE SÓCIO

Retirando-se, falecendo ou interditado qualquer sócio, a sociedade continuará suas atividades com os herdeiros, sucessores e o incapaz, desde que autorizado legalmente. Não sendo possível ou inexistindo interesse destes ou do(s) sócio(s) remanescente(s) na continuidade da sociedade, esta será liquidada após a apuração do Balanço Patrimonial na data do evento. O resultado positivo ou negativo será distribuído ou suportado pelos sócios na proporção de suas quotas.

Parágrafo único - O mesmo procedimento será adotado em outros casos em que a sociedade se resolva em relação a seu sócio.

CLÁUSULA XII - DA CESSÃO DE QUOTAS

As quotas são indivisíveis e não poderão ser cedidas ou transferidas a terceiros sem o consentimento do outro sócio,

CONTRATO SOCIAL DE CONSTITUIÇÃO DE SOCIEDADE EMPRESÁRIA LIMITADA
VJ MIGUEL ENGENHARIA LTDA



a quem fica assegurado, em igualdade de condições e preço direito de preferência para a sua aquisição se postas à venda, formalizando, se realizada a cessão delas, a alteração contratual pertinente.

CLÁUSULA XIII - DA RESPONSABILIDADE

A responsabilidade de cada sócio é restrita ao valor das suas quotas, mas todos respondem solidariamente pela integralização do capital social.

CLÁUSULA XIV - DA REGÊNCIA SUPLETIVA (art. 1.053, parágrafo único CC).

Por este ato determina-se a regência supletiva da sociedade pelo regramento da sociedade anônima, conforme dispõe o parágrafo único do art. 1.053 do Código Civil.

CLÁUSULA XV - DA EXCLUSÃO EXTRAJUDICIAL DE SÓCIO MINORITÁRIO POR JUSTA CAUSA (art. 1.085 do CC)

O sócio poderá ser excluído extrajudicialmente, quando a maioria dos sócios, representativa de mais da metade do capital social, entender que ele está pondo em risco a continuidade da empresa, em virtude de atos de inegável gravidade, mediante alteração do contrato social.

Parágrafo único.

A exclusão somente poderá ser determinada em reunião ou assembleia especialmente convocada para esse fim, ciente o acusado em tempo hábil para permitir seu comparecimento e o exercício do direito de defesa.

CLÁUSULA XVI - PORTE EMPRESARIAL

Os sócios declaram que a sociedade se enquadra como Microempresa - ME, nos termos da Lei Complementar nº 123, de 14 de dezembro de 2006, e que não se enquadra em qualquer das hipóteses de exclusão relacionadas no § 4º do art. 3º da mencionada lei. (art. 3º, I, LC nº 123, de 2006)

CLÁUSULA XVII - DO FORO

Fica eleito o Foro da Comarca de Gonçalves Dias - MA, para qualquer ação fundada neste contrato, renunciando-se a qualquer outro por muito especial que seja.

E por estarem em perfeito acordo, em tudo que neste instrumento particular foi lavrado, obrigam-se a cumprir o presente ato constitutivo, e assinam o presente instrumento em uma única via que será destinada ao registro e arquivamento na Junta Comercial do Estado do Maranhão.

Gonçalves Dias - MA, 14 de julho de 2021

VINICIUS DA SILVA SOBRAL COSTA
Sócio

JONAS LIMA SILVA
Sócio/Administrador

44/100



ASSINATURA ELETRÔNICA



Certificamos que o ato da empresa VJ MIGUEL ENGENHARIA LTDA consta assinado digitalmente por:

IDENTIFICAÇÃO DO(S) ASSINANTE(S)	
CPF/CNPJ	Nome
05697469306	JONAS LIMA SILVA
60829166386	VINICIUS DA SILVA SOBRAL COSTA

[Handwritten signatures in blue ink]

JUCEMA

CERTIFICO O REGISTRO EM 19/07/2021 10:28 SOB Nº 21201146336.
PROTOCOLO: 210885785 DE 19/07/2021.
CÓDIGO DE VERIFICAÇÃO: 12105155738. CNPJ DA SEDE: 42764435000152.
NIRE: 21201146336. COM EFEITOS DO REGISTRO EM: 14/07/2021.
VJ MIGUEL ENGENHARIA LTDA

LÍLIAN THERESA RODRIGUES MENDONÇA
SECRETÁRIA-GERAL
empresafacil.ma.gov.br

A validade deste documento, se impresso, fica sujeito à comprovação de sua autenticidade nos respectivos portais, informando seus respectivos códigos de verificação.

45200



**MINISTÉRIO DA FAZENDA
SUPERINTENDÊNCIA DE SEGUROS PRIVADOS**

CERTIDÃO DE REGULARIDADE

Certificamos que JUNTO SEGUROS S.A., CNPJ 84948157000133, está autorizada a operar, conforme PORTARIA 1139, publicado(a) no D.O.U. de 03/12/1991, nos termos da legislação vigente.

Certificamos ainda que a entidade não se encontra, nesta data, sob regime de Direção Fiscal, Intervenção, Liquidação Extrajudicial ou Fiscalização Especial, e não está cumprindo penalidade de suspensão imposta pela SUSEP.

Dados complementares e esta certidão atualizada podem ser obtidos em www.susep.gov.br ou por meio de petição à Autarquia.

Código da Certidão: **CR05436_06062023_144446_676**

Esta Certidão é válida por 30 dias, não prevalecendo sobre certidões geradas posteriormente.

Rio de Janeiro, 06 de Junho de 2023.



APÓLICE DIGITAL

junto SEGUROS



Nossas apólices podem ser acessadas diretamente por um QR Code ou pela página da internet da Junto Seguros (www.juntoseguros.com). As condições contratuais deste produto, quando aplicável, poderão ser consultadas no site <https://www.gov.br/susep>.

FRONTISPÍCIO DE APÓLICE SEGURO GARANTIA

DADOS DA SEGURADORA: JUNTO SEGUROS S.A.

CNPJ: 84.948.157/0001-33, registro SUSEP 05436, com sede na Rua Visconde de Nácar, 1440 – Centro - Curitiba - PR

Data de Emissão: **06/06/2023 14:43:57**

Nº Apólice Seguro Garantia: **12-0775-0196234**

Proposta: **3961194**

Controle Interno (Código Controle): **511949946**

Nº de Registro SUSEP: Após sete dias úteis da emissão deste documento, poderá ser verificado se a apólice ou endosso foi corretamente registrado no site da SUSEP - <https://www.gov.br/susep/pt-br>, por meio do número **054362023001207750196234**

DADOS DO SEGURADO: PREFEITURA MUNICIPAL DE TUNTUM/MA

CPF/CNPJ: 06.138.911/0001-66 RUA FREDERICO COELHO, 411, TUNTUM - MA

DADOS DO TOMADOR: VJ MIGUEL ENGENHARIA LTDA

CPF/CNPJ: 42764435000152 RUA ALMIR ASSIS 1001, , CENTRO - CEP: 65.775-000 - GONCALVES DIAS - MA

DADOS DA CORRETORA:

000002.0.203293-3 AIRAM CORRETORA DE SEGUROS EPP

Documento eletrônico digitalmente assinado por:

ICP Brasil
Assinado digitalmente por:
Roque Jr. de H. Melo

ICP Brasil
Assinado digitalmente por:
Eduardo de O. Nobrega

Documento eletrônico assinado digitalmente conforme MP nº 2.200-2/2001 de 24/08/2001, que instituiu a Infra - estrutura de Chaves Públicas Brasileira - ICP - Brasil por: Signatários(as): Eduardo de Oliveira Nobrega Nº de Série do Certificado: 62FF6E26A0F8B264 Roque de Holanda Melo Nº de Série do Certificado: 7A BF 101BBB728D55D1532D0F6E57775DCFEADD87

[Handwritten signatures and initials in blue ink, including 'ca', 'A', and 'H']

Art. 1º - Fica instituída a Infra - Estrutura de Chaves Públicas Brasileira - ICP - Brasil, para garantir a autenticidade, a integridade e a validade jurídica de documentos em forma eletrônica, das aplicações de suporte e das aplicações habilitadas que utilizem certificados digitais, bem como a realização de transações eletrônicas seguras. As condições contratuais / regulamento deste produto protocolizadas pela sociedade / entidade junto à Susep poderão ser consultadas no site <https://www.gov.br/susep>, de acordo com o número de processo constante da apólice / proposta. A certidão de regularidade da sociedade seguradora perante a SUSEP pode ser consultada no site <https://www.gov.br/susep>. Este produto está protocolado através do N.º de Processo SUSEP 15414.636371/2022-53 e nº 15414.636374/2022-97. O registro do produto é automático e não representa aprovação ou recomendação por parte da SUSEP. O Segurado poderá consultar a situação cadastral do corretor de seguros e da sociedade seguradora no sítio eletrônico <https://www.gov.br/susep>. Atendimento SUSEP: 0800 021 8484. Central de Atendimento Junto: 0800 704 0301. Ouvidoria Junto: 0800 643 0301. <http://www.consumidor.gov.br>

[Handwritten number: 47100]



Nº Apólice Seguro Garantia: 12-0775-0196234
 Proposta: 3961194
 Controle Interno (Código Controle): 511949946
 Nº de Registro SUSEP: 054362023001207750196234



FRONTISPÍCIO DE APÓLICE SEGURO GARANTIA

Garantia Contratada

Modalidade	Limite Máximo de Garantia (LMG)	Ramo
Licitante	R\$ 100.000,00	0775 - GARANTIA, SEGURADO - SETOR PÚBLICO

Descrição da Garantia: Coberturas, valores e prazos previstos na Apólice:

Modalidade e Cobertura Adicional	Limite Máximo de Indenização (LMI)	Vigência	
		Início	Término
Licitante	R\$ 100.000,00	07/06/2023	07/10/2023
Multas e Penalidades	R\$ 100.000,00	07/06/2023	07/10/2023

Demonstrativo de Prêmio:

Prêmio Líquido Licitante	R\$ 167,12
Adicional de Fracionamento	R\$ 0,00
I.O.F	R\$ 0,00
Prêmio Total	R\$ 167,12

Condições de Pagamento:	Parcela	Vencimento	Nº Carnê	Valor(R\$)
	1	13/06/2023	17237802	R\$ 167,12

Em atendimento à Lei 12.741/12 informamos que incidem as alíquotas de 0,65% de PIS/Paesp e de 4% de COFINS sobre os prêmios de seguros deduzidos do estabelecido em legislação específica. O(s) valor(es) acima descrito(s), é(são) devido(s) no âmbito desta contratação de cobertura(s). Pode(m) sofrer alteração(de)s quando contratada(s) solidariamente, ou em outros contratos.

[Handwritten signatures and initials]



Nº Apólice Seguro Garantia: 12-0775-0196234
Proposta: 3961194
Controle Interno (Código Controle): 511949946
Nº de Registro SUSEP: 054362023001207750196234

junto
SEGUROS

FRONTISPÍCIO DE APÓLICE SEGURO GARANTIA



Objeto da Garantia

Esta Apólice de riscos declarados garante Indenização, até o valor do Limite Máximo de Garantia, pelos Prejuízos decorrentes da recusa do Tomador adjudicatário em assinar o contrato administrativo licitado, conforme termos e condições descritos no **Edital CONCORRÊNCIA PÚBLICA Nº 001/2023**.

Ademais, esta Apólice de riscos declarados garante Indenização, até Limite Máximo de Garantia, pelos Prejuízos decorrentes do inadimplemento de multas e penalidades administrativas impostas pelo Segurado ao Tomador, e não adimplidas no prazo definido no Contrato Principal ou notificação realizada ao Tomador.

O presente documento é emitido em consonância com a Circular SUSEP 662, de 11 de abril de 2022.

ESTA APÓLICE NÃO PODERÁ SER UTILIZADA COMO COMPLEMENTO OU ENDOSSO DE APÓLICE ANTERIORMENTE FORNECIDA POR ESTA SEGURADORA REFERENTE AO MESMO EDITAL E/OU CONTRATO OBJETO DESTA SEGURO.



Nº Apólice Seguro Garantia: 12-0775-0196234
Proposta: 3961194
Controle Interno (Código Controle): 511949946
Nº de Registro SUSEP: 054362023001207750196234

junto
SEGUROS



CONDIÇÕES CONTRATUAIS

LICITANTE

PROCESSO SUSEP n.º 15414.636371/2022-53.

1. OBJETIVO DO SEGURO - RISCOS COBERTOS

1.1. Este contrato de seguro garante indenização, até o valor do Limite Máximo de Garantia, pelos Prejuízos decorrentes da recusa do Tomador adjudicatário em assinar o contrato administrativo licitado, ou demais inadimplementos elencados nos termos e condições descritos no Edital os quais levem à execução da garantia de oferta.

2. RISCOS EXCLUÍDOS

2.1. Não estão incluídos na cobertura quaisquer Prejuízos ocasionados direta ou indiretamente e ocorridos em consequência de:

- a) obrigações trabalhistas e previdenciárias;
- b) riscos cobertos por outros ramos ou modalidades de seguro, tais como, mas não se limitando a seguro de responsabilidade civil, lucros cessantes e eventos e riscos de natureza ambiental;
- c) eventos de caso fortuito ou força maior, nos termos do Código Civil;
- d) inadimplência de obrigações garantidas, decorrentes de atos ou fatos de responsabilidade do Segurado, seus prepostos ou responsáveis;
- e) inadimplência de obrigações do Edital que não sejam de responsabilidade do Tomador;
- f) penalidades decorrentes do atraso do Tomador na apresentação desta Apólice e seus Endossos, ou da inadequação da Apólice para garantia do Edital;
- g) atos de terrorismo conforme definido por legislação ou regulamentação aplicável;
- h) atos de hostilidade, guerra, rebelião, insurreição, revolução, confisco, destruição ou requisição decorrentes de qualquer ato de autoridade de fato ou de direito, civil ou militar e, em geral, todo ou qualquer ato ou consequência dessas ocorrências, bem como atos praticados por qualquer pessoa agindo ou em ligação com qualquer organização cujas atividades visem a derrubar pela força o governo ou instigar a sua queda, pela perturbação da ordem política e social do país por meio de atos de terrorismo, guerra, revolução, subversão e guerrilhas;
- i) quaisquer perdas, destruição ou danos, de quaisquer bens materiais, prejuízos e despesas emergentes ou consequentes de qualquer forma de radiação, contaminação, resíduo ou fissão, inclusive, mas não se limitando, às nucleares e ionizantes;
- j) obrigações que não estejam expressamente garantidas e previstas no Objeto da presente Apólice;

3. PRÊMIO

3.1. O Tomador é responsável pelo pagamento do Prêmio correspondente a Apólice, assim como de todos seus Endossos.

3.2. Esta Apólice continuará em vigor mesmo quando o Tomador não pagar o Prêmio nas datas convencionadas.

3.3. A presente modalidade de seguro-garantia não contempla a hipótese de devolução de prêmio



Nº Apólice Seguro Garantia: 12-0775-0196234
Proposta: 3961194
Controle Interno (Código Controle): 511949946
Nº de Registro SUSEP: 054362023001207750196234

junto
SEGUROS



em caso de cancelamento.

4. ALTERAÇÕES, RENOVAÇÕES E ATUALIZAÇÕES

- 4.1. A Apólice acompanhará as modificações já previstas no Edital subscrito, mediante emissão de Endosso ou nova Apólice.
- 4.2. Para alterações posteriores efetuadas no Edital, em virtude das quais se faça necessária a modificação da Apólice, esta poderá acompanhar tais modificações, desde que solicitado e haja o respectivo aceite pela Seguradora, por meio da emissão de Endosso ou nova Apólice.
- 4.3. **As alterações, renovações e atualizações não se presumem e serão precedidas de pedido do Segurado, acompanhado dos documentos que as demonstrem, inclusive para a atualização monetária do LMG pelo índice constante do Edital.**
- 4.4. **Ao aceitar a presente Apólice, Segurado e Tomador reconhecem o seu dever em comunicar à Seguradora, em prazo razoável, nunca superior a 10 (dez) dias úteis após o fato, de alterações ocorridas ao Edital ou da obrigação constante do Objeto da Garantia que influenciem o risco subscrito pela Seguradora, sendo, ou não, tais alterações formalizadas contratualmente.**
- 4.5. **A não observância pelo Segurado das obrigações constantes no item 4.4. importam em Perda de Direitos, conforme item 7, abaixo, desde que (i) disso resulte agravamento do risco coberto; e (ii) isso tenha relação com o sinistro ou esteja comprovado, pela Seguradora, que o Segurado silenciou de má-fé.**

5. RECLAMAÇÃO E CARACTERIZAÇÃO DE SINISTRO

- 5.1. **Reclamação de Sinistro:** não sanado o inadimplemento e não assinado o contrato administrativo licitado, a Reclamação de Sinistro poderá ser realizada pelo Segurado, mediante envio de comunicação à Seguradora, ao “canal de sinistro” constante do sítio eletrônico da Seguradora, informando-a acerca da conclusão do processo administrativo para apuração de Prejuízos.
- 5.2. **Caracterização do Sinistro:** o Sinistro restará caracterizado quando da exigibilidade dos Prejuízos causados ao Segurado, por culpa ou dolo do Tomador.
- 5.3. Para a Reclamação de Sinistro será necessária a apresentação dos seguintes documentos:
- a) cópia do Edital de licitação e seus anexos;
 - b) cópia integral do processo licitatório correspondente ao Edital;
 - c) cópia da notificação do Tomador para assinatura do contrato administrativo licitado;
 - d) cópia do processo administrativo que documentou a inadimplência do Tomador e culminou na aplicação de multas e/ou apuração de Prejuízos ao Segurado;
 - e) planilha, relatório e/ou correspondências informando os Prejuízos sofridos;
 - f) planilha, relatório e/ou correspondências informando da existência de valores retidos;
 - g) cópia de atas, notificações, contranotificações, documentos, correspondências, inclusive e-mails, trocados entre Segurado e Tomador, relacionados à inadimplência do Tomador;
 - h) cópia do novo contrato firmado pelo Segurado com o Licitante Substituto, quando aplicável.
- 5.4. **Regulação do Sinistro:** a Seguradora deverá apresentar Relatório Final de Regulação do Sinistro em até 30 (trinta) dias corridos, contados do recebimento da Reclamação de Sinistro devidamente acompanhada dos documentos acima listados.
- 5.4.1. **A Seguradora poderá solicitar, ao Segurado, outros documentos e/ou informações complementares para a análise de cobertura da Reclamação de Sinistro apresentada, hipótese na qual o prazo previsto no item 5.4. será suspenso, voltando a correr sua contagem a partir**



Nº Apólice Seguro Garantia: 12-0775-0196234
Proposta: 3961194
Controle Interno (Código Controle): 511949946
Nº de Registro SUSEP: 054362023001207750196234

junto
SEGUROS



do dia útil subsequente àquele em que forem completamente atendidas as exigências da Seguradora.

5.4.2. Em caso de decisão judicial, ou arbitral, que impeça ou de alguma forma influencie na possibilidade de execução da garantia pelo Segurado, ou suspenda os efeitos da Reclamação de Sinistro comunicada à Seguradora, o prazo de 30 (trinta) dias constante do item 5.4. será suspenso, voltando a correr sua contagem a partir do primeiro dia útil subsequente a revogação da decisão, ou ausência de efeito suspensivo ao recurso.

6. INDENIZAÇÃO E SUB-ROGAÇÃO

6.1. Caracterizado o Sinistro, a Seguradora indenizará o Segurado, ou o Beneficiário mediante pagamento em dinheiro dos Prejuízos ocasionados em razão da inadimplência do Tomador.

6.1.1. O cálculo da Indenização corresponderá ao valor das multas aplicadas ao Tomador, conforme disposto no Edital.

6.1.2. Em complemento ao cálculo descrito no item 6.1.1 acima, na ocorrência de sinistro, os eventuais saldos de créditos do Tomador apurados junto ao Segurado, serão utilizados para amortização do valor da indenização, sem prejuízo de seu pagamento no prazo devido.

6.2. Caso o pagamento da Indenização aconteça antes da apuração dos saldos de créditos do Tomador, o Segurado devolverá à Seguradora os valores por ela pagos em excesso.

6.3. O pagamento da Indenização deverá ocorrer dentro do prazo máximo de 30 (trinta) dias, devendo o Segurado colaborar com a assinatura do termo de quitação ou do termo de retomada, conforme o caso.

6.3.1. O não pagamento da Indenização no prazo previsto sujeitará a Seguradora ao pagamento de juros de mora e correção monetária, a partir daquela data, nos termos do Edital e sua legislação específica.

6.4. Paga a Indenização, a Seguradora se sub-rogará nos direitos e poderes do Segurado contra o Tomador e/ou terceiros cujos atos ou fatos tenham dado causa ao Sinistro.

6.4.1. É ineficaz qualquer ato do Segurado que diminua ou extinga, em prejuízo da Seguradora, os direitos de sub-rogação.

7. PERDA DE DIREITOS

7.1. Aplicam-se à presente Apólice as obrigações e responsabilidades do Segurado constantes dos artigos 765, 766, 768, 769 e 771 do Código Civil, ou outros que venham a substituí-los, bem como os direitos e faculdades da Seguradora emergentes de tais dispositivos legais.

7.2 O Segurado está ciente das hipóteses de perda de direito quanto à descumprimentos de suas obrigações, ônus, encargos, desembolsos e despesas de sua responsabilidade, assumidos e acordados no âmbito do Edital e/ou desta Apólice.

8. EXTINÇÃO DA COBERTURA

8.1. A responsabilidade da Seguradora extinguir-se-á, de pleno direito, quando ocorrer uma das seguintes situações abaixo:

a) o contrato administrativo decorrente do Edital garantido pela Apólice for definitivamente assinado entre Segurado e Tomador;

b) quando a Seguradora e o Segurado assim o acordarem;

c) quando o pagamento da Indenização ao Segurado atingir o LMG da Apólice;

d) quando o Objeto da Garantia for extinto; ou



Nº Apólice Seguro Garantia: 12-0775-0196234
Proposta: 3961194
Controle Interno (Código Controle): 511949946
Nº de Registro SUSEP: 054362023001207750196234

junto
S E S U



e) término da vigência prevista na Apólice ou Endosso.

8.2. A responsabilidade da Seguradora está limitada aos Prejuízos decorrentes dos eventos de inadimplemento ocorridos durante a Vigência da Apólice, observado o prazo prescricional de 1 (um) ano aplicável ao contrato de seguro para sua caracterização e comunicação à Seguradora.

9. CONCORRÊNCIA DE APÓLICES E GARANTIAS

9.1. É vedada a utilização de mais de um seguro-garantia na mesma modalidade para cobrir o mesmo objeto, salvo no caso de apólices complementares.

9.2. No caso de existirem duas ou mais garantias distintas cobrindo as mesmas obrigações do Objeto da Garantia, a Indenização deverá ser dividida proporcionalmente entre as garantias apresentadas ao Edital, de modo a não resultar em auferição de lucro ao Segurado.

10. CONTROVÉRSIAS

10.1. Eventuais controvérsias entre Seguradora e Segurado serão processadas no foro do domicílio do Segurado.

11. ACEITAÇÃO

11.1. A contratação da Apólice somente poderá ser feita mediante proposta assinada pelo proponente, seu representante ou por corretor de seguros habilitado. A proposta escrita deverá conter os elementos essenciais ao exame e aceitação do risco.

11.2. A Seguradora terá o prazo de 15 (quinze) dias para se manifestar sobre a aceitação ou não da proposta, contados da data de seu recebimento.

11.2.1. A solicitação de documentos complementares poderá ocorrer mais de uma vez, durante o prazo previsto no item 11.2. Nesta hipótese, o prazo de 15 (quinze) dias previsto no item 11.2 ficará suspenso, voltando a correr a partir da data em que se der a entrega da documentação.

11.3. No caso de não aceitação da proposta, a Seguradora comunicará o fato ao proponente por e-mail, via plataforma eletrônica ou qualquer outro meio escrito válido. A ausência de manifestação, por escrito, da Seguradora, no prazo acima aludido, não caracterizará a aceitação tácita do seguro.

11.4. Caso a aceitação da proposta dependa de contratação ou alteração de resseguro facultativo, o prazo aludido no item 11.2. será suspenso até que o ressegurador se manifeste formalmente, comunicando a Seguradora, por escrito, ao proponente, tal eventualidade, ressaltando a consequente inexistência de cobertura enquanto perdurar a suspensão.

11.5. A emissão da Apólice ou do endosso será feita em até 15 (quinze) dias a partir da data de aceitação da proposta.

11.6. A aceitação da proposta de seguro está sujeita à análise do risco.

12. DISPOSIÇÕES GERAIS

12.1. Fica estabelecido que, para fins indenitários, esta Apólice não cobrirá quaisquer Prejuízos, perdas e/ou demais penalidades decorrentes da violação de normas anticorrupção perpetradas com participação dolosa do Segurado e/ou seus representantes.

12.2. No tocante à alocação dos riscos previstos nesta garantia, havendo contrariedade e/ou divergência entre as disposições previstas na presente Apólice/Endosso e no contrato e/ou aditivos garantidos, prevalecerão sempre as disposições da presente Apólice/Endosso.



Nº Apólice Seguro Garantia: 12-0775-0196234
Proposta: 3961194
Controle Interno (Código Controle): 511949946
Nº de Registro SUSEP: 054362023001207750196234



12.3. Cabe ao Tomador e ao Segurado a conferência das condições e termos desta Apólice e/ou Endosso, estando de pleno acordo que a Seguradora a preste e cumpra, tal como disposto em suas Condições Contratuais.

12.4. Tomador e Segurado reconhecem que a validade do presente negócio jurídico e a eficácia do contrato de seguro é vinculada à aceitação do Segurado da presente Apólice ou Endosso em sua integralidade.

12.5. Esta Apólice é inalienável e irrevogável.

12.6. Considera-se como âmbito geográfico de cobertura todo o território nacional.

12.7. A presente Apólice não conta com franquias, participações obrigatórias do Segurado, carência de qualquer tipo, assim como não permite a reintegração do seu Limite Máximo de Garantia.

12.8. Este seguro é contratado a primeiro risco absoluto.

12.9. O registro do produto é automático e não representa aprovação ou recomendação por parte da SUSEP.

12.10. O segurado poderá consultar a situação cadastral do corretor de seguros e da sociedade seguradora no sítio eletrônico <https://www.gov.br/susep>.

13. DEFINIÇÕES

13.1. Em acréscimo aos termos definidos constantes das Condições Contratuais, aplicam-se também a esta Apólice, as seguintes definições:

I. **Apólice:** documento, emitido e assinado pela Seguradora, que representa formalmente o contrato de seguro-garantia.

II. **Beneficiário:** pessoa jurídica, a qual possui interesse legítimo no Objeto da Garantia e que pode incorrer, direta ou indiretamente, em Prejuízos decorrentes do inadimplemento contratual do Tomador.

III. **Condições Particulares:** conjunto de cláusulas que complementam ou alteram as Condições Contratuais.

IV. **Edital:** ato indicado no Objeto da Garantia, por intermédio do qual o Segurado faz público seu propósito de licitar um objeto determinado, estabelece os requisitos exigidos dos proponentes e das propostas, regula os termos segundo os quais os avaliará e fixa as cláusulas do eventual contrato a ser firmado, contemplando o instrumento de sua publicação, seus anexos, manuais, resumos, projetos e demais informações disponibilizadas pelo Segurado para elaboração de propostas pelos licitantes.

V. **Endosso:** documento emitido pela Seguradora por meio do qual são formalizadas alterações da Apólice.

VI. **Indenização:** contraprestação da Seguradora perante o Segurado relativa aos Prejuízos causados pelo Tomador em razão do inadimplemento das obrigações cobertas pelo seguro, a qual poderá se dar por meio de pagamento em dinheiro dos Prejuízos apurados no âmbito dos Prejuízos cobertos pelo seguro.

VII. **Limite Máximo de Garantia (LMG):** valor máximo de Indenização garantido pela Seguradora considerando uma ou mais coberturas previstas na Apólice.

VIII. **Prejuízos:** multas e penalidades aplicadas pelo Segurado ao Tomador, em decorrência da não assinatura do contrato administrativo, conforme definido no Edital, as quais não tenham sido adimplidas no prazo definido no Edital ou notificação ao Tomador.

IX. **Prêmio:** importância devida pelo Tomador à Seguradora, como contraprestação da cobertura de seguro contratada.

X. **Prêmio Mínimo:** a parcela do prêmio não reembolsável e devido à Seguradora a título de remuneração mínima a partir do momento da emissão do seguro, em razão do consumo de



Nº Apólice Seguro Garantia: 12-0775-0196234
Proposta: 3961194
Controle Interno (Código Controle): 511949946
Nº de Registro SUSEP: 054362023001207750196234

junto
SEGUROS



capacidade e seu custo de oportunidade, bem como pela própria garantia securitária prestada desde o momento da emissão da Apólice.

XI. **Relatório Final de Regulação de Sinistro**: documento no qual a Seguradora comunica existência de cobertura ou, conforme o caso, as razões técnico-legais para eventual negativa de cobertura ou extinção de cobertura/responsabilidade da Seguradora.

XII. **Segurado**: ente da Administração Pública que publica o Edital, nos termos da legislação.

XIII. **Seguradora**: é a Junto Seguros S/A.

XIV. **Seguro-garantia**: seguro que garante o fiel cumprimento das obrigações assumidas pelo Tomador perante o Segurado, conforme Condições Contratuais da Apólice

XV. **Tomador**: pessoa jurídica participante de processo licitatório correspondente ao Edital.

XVI. **Vigência**: as Apólices e Endossos terão seu início e término de vigência às 23:59hs das datas para tal fim neles indicadas.

Instruções de Impressão
 Imprimir em impressora jato de tinta (ink jet) ou laser em qualidade normal. (Não use modo econômico).
 Utilize folha A4 (210 x 297 mm) ou Carta (216 x 279 mm) - Corte na linha indicada



033-7	Beneficiário Junto Seguros S.A. 84.948.157/0001-33			
	Recibo do Pagador			
	Vencimento		13/06/2023	
	Nosso Número		10976396	
	Número do Documento		17237802	
Agência / Código Beneficiário		4849-6 / 8954380		
(-) Valor do Documento		167,12		
Pagador VJ MIGUEL ENGENHARIA LTDA CNPJ: 42.764.435/0001-52 RUA ALMIR ASSIS 1001 65775000 GONCALVES DIAS, MA Ref. emissão apólice 12-0775-0196234				Autenticação Mecânica
Sacador / Avalista:				Corte na linha pontilhada

033-7					03399.89543 38000.000109 97639.601018 3 93800000016712				
Local de Pagamento PAGAR PREFERENCIALMENTE NO BANCO SANTANDER					Vencimento 13/06/2023				
Beneficiário Junto Seguros S.A. 84.948.157/0001-33					Agência / Código Beneficiário 4849-6 / 8954380				
Data do Documento 06/06/2023	Número do Documento 17237802	Espécie Doc. NS	Aceite N	Data do Processamento 06/06/2023	Nosso Número 10976396				
Carteira COBRANÇA SIMPLES - RCR	Espécie REAL	Quantidade	Valor Documento		(-) Valor do Documento 167,12				
Instruções: Junto Seguros S.A.. Após o vencimento cobrar 0,03% por dia de atraso. Não receber depois de 30 dias do vencimento previsto. Após esta data o Segurado da Apólice (Beneficiário) será notificado da pendência do pagamento. Para maiores informações entrar em contato com o Departamento Financeiro através do e-mail: contasareceber@juntoseguros.com.					(-) Desconto				
					(-) Abatimento				
					(+) Mora				
					(+) Outros acréscimos				
					(-) Valor Cobrado				
Pagador VJ MIGUEL ENGENHARIA LTDA CNPJ: 42.764.435/0001-52 RUA ALMIR ASSIS 1001 65775000 GONCALVES DIAS, MA Ref. emissão apólice 12-0775-0196234					Cod. Baixa				
Sacador / Avalista					Autenticação Mecânica - FICHA DE COMPENSAÇÃO				



Handwritten signatures and initials in blue ink, including a large signature and several initials, located in the bottom right area of the document.

Corte na linha pontilhada

56/100



Processado via Banco Seguro



Comprovante de solicitação de transação

Solicitado em: 06/06/2023 às 19:12

Importante!

O prazo para compensação de pagamento por boleto é de até 3 dias úteis.

Valor do pagamento

R\$ 167,12

Código de barras

03399.89543 38000.000109 97639.601018 3 9380...

Código de transação

9BA9A9A2-0B2F-41C1-9347-C88B775DBA4B

Código de autenticação

EAB61572-DECF-4BA0-BAAC-F2A10D60E3CF

Favorecido

JUNTO SEGUROS S A

CNPJ

84.948.157/0001-33

Instituição emissora

BCO SANTANDER (BRASIL) S.A.

Pagador

VJ MIGUEL ENGENHARIA LTDA

CNPJ

42.764.435/0001-52

Pagador Final

VJ MIGUEL ENGENHARIA

CNPJ

42.764.435/0001-52

Detalhes do pagamento

Vencimento

13/06/2023

Valor do documento

R\$ 167,12

Juros (+)

R\$ 0,00

Multa (+)

R\$ 0,00

Desconto (-)

R\$ 0,00

Comprovante emitido pelo PagSeguro na qualidade de correspondente bancário. Para dúvidas ou comprovante definitivo, entre em contato e informe o código da transação, 4003-1773 (Capital e região metropolitana) ou 0800-728-7773 (demais localidades, exceto celular).

[Handwritten signatures and scribbles in blue ink]



VJ M ENGENHARIA

PROJETANDO E CONSTRUINDO COM EXCELÊNCIA



PREFEITURA MUNICIPAL DE TUNTUM - MA
CONCORRÊNCIA PÚBLICA Nº 001/2023
DATA DA SESSÃO PÚBLICA: 07 DE JUNHO DE 2023
HORÁRIO DO CERTAME: 09H00MIN

OBJETO DO CERTAME: Contratação de empresa de engenharia especializada para a Construção de 564 Melhorias Sanitários Domiciliares, composto por: Conjunto Sanitário, Reservatório de Água de 310LTS, Tanque Séptico, sumidouro Filtro de Barro, Pia de Cozinha, Caixa de Gordura, Tanque de Lavar roupas, localizados nos bairros do Município de Tuntum/MA.

**DECLARAÇÃO DE INEXISTÊNCIA DE FATO SUPERVENIENTE
IMPEDITIVO DE HABILITAÇÃO**

À PREFEITURA MUNICIPAL DE TUNTUM – MA
COMISSÃO PERMANENTE DE LICITAÇÃO - CPL

A empresa **VJ MIGUEL ENGENHARIA LTDA**, pessoa jurídica de direito privado, inscrita no CNPJ sob o nº **42.764.435/0001-52**, sediada na **Rua Almir Assis, 1001, centro, CEP: 65.775-000, no município de Gonçalves Dias – MA**, por intermédio de seu representante legal, o Sr. **JONAS LIMA SILVA**, portador da cédula de identidade Nº **038929402010-4 SSP MA** e do CPF: Nº **056.974.693-06**, **DECLARA**, sob as penas da Lei n. 8.666/93, que até a presente data **inexistem fatos impeditivos** para sua habilitação no presente processo licitatório da **CONCORRÊNCIA PÚBLICA Nº 001/2023**, e que contra ela não existe nenhum pedido de insolvência/falência ou concordata, ciente da obrigatoriedade de declarar ocorrências posteriores.

Gonçalves Dias/MA, 07 de Junho de 2023

**JONAS LIMA
SILVA:05697
469306**

Assinado de forma digital por
JONAS LIMA SILVA:05697469306
Dados: 2023.06.07 00:10:54 -03'00'

JONAS LIMA SILVA
Sócio/Administrador
RG: 038929402010-4

**VJ MIGUEL
ENGENHARIA
LTDA:4276443
5000152**

Assinado de forma
digital por VJ MIGUEL
ENGENHARIA
LTDA:42764435000152
Dados: 2023.06.07
00:24:32 -03'00'

VJ Miguel Engenharia LTDA
CNPJ: 42.764.435/0001-52



VJ M ENGENHARIA

PROJETANDO E CONSTRUINDO COM EXCELÊNCIA



PREFEITURA MUNICIPAL DE TUNTUM - MA
CONCORRÊNCIA PÚBLICA Nº 001/2023
DATA DA SESSÃO PÚBLICA: 07 DE JUNHO DE 2023
HORÁRIO DO CERTAME: 09H00MIN

OBJETO DO CERTAME: Contratação de empresa de engenharia especializada para a Construção de 564 Melhorias Sanitários Domiciliares, composto por: Conjunto Sanitário, Reservatório de Água de 310LTS, Tanque Séptico, sumidouro Filtro de Barro, Pia de Cozinha, Caixa de Gordura, Tanque de Lavar roupas, localizados nos bairros do Município de Tuntum/MA.

**DECLARAÇÃO DE NÃO EMPREGAR MENOR CUMPRIMENTO DO
DISPOSTO NO INCISO XXXIII DO ART. 7º DA CONSTITUIÇÃO FEDERAL
DE 1988.**

A empresa **VJ MIGUEL ENGENHARIA LTDA**, pessoa jurídica de direito privado, inscrita no CNPJ sob o nº **42.764.435/0001-52**, sediada na **Rua Almir Assis, 1001, centro, CEP: 65.775-000, no município de Gonçalves Dias – MA**, por intermédio de seu representante legal, o Sr. **JONAS LIMA SILVA**, portador da cédula de identidade Nº **038929402010-4 SSP MA** e do CPF: Nº **056.974.693-06**, **DECLARA**, para fins do disposto no inciso V do art. 27 da Lei nº8.666, de 21 de junho de 1993, acrescido pela Lei nº9.854, de 27 de outubro de 1999, que não emprega menor de dezoito anos em trabalho noturno, perigoso ou insalubre e não emprega menor de dezesseis anos.

RESSALVA: emprega menor, a partir de quatorze anos, na condição de aprendiz.

Gonçalves Dias/MA, 07 de Junho de 2023

JONAS LIMA SILVA:05697469306
Assinado de forma digital por JONAS LIMA SILVA
SILVA:05697469306
Dados: 2023.06.07 00:11:03 -03'00'

JONAS LIMA SILVA
Sócio/Administrador
RG: 038929402010-4

VJ MIGUEL ENGENHARIA LTDA:42764435000152
Assinado de forma digital por VJ MIGUEL ENGENHARIA
LTDA:42764435000152
Dados: 2023.06.07 00:24:45 -03'00'

VJ Miguel Engenharia LTDA
CNPJ: 42.764.435/0001-52



VJ M ENGENHARIA

PROJETANDO E CONSTRUINDO COM EXCELÊNCIA



PREFEITURA MUNICIPAL DE TUNTUM - MA
CONCORRÊNCIA PÚBLICA Nº 001/2023
DATA DA SESSÃO PÚBLICA: 07 DE JUNHO DE 2023
HORÁRIO DO CERTAME: 09H00MIN

OBJETO DO CERTAME: Contratação de empresa de engenharia especializada para a Construção de 564 Melhorias Sanitários Domiciliares, composto por: Conjunto Sanitário, Reservatório de Água de 310LTS, Tanque Séptico, sumidouro Filtro de Barro, Pia de Cozinha, Caixa de Gordura, Tanque de Lavar roupas, localizados nos bairros do Município de Tuntum/MA.

DECLARAÇÃO EXPRESSA DE TOTAL CONCORDÂNCIA COM OS TERMOS DO EDITAL

A empresa **VJ MIGUEL ENGENHARIA LTDA**, pessoa jurídica de direito privado, inscrita no CNPJ sob o nº **42.764.435/0001-52**, sediada na Rua Almir Assis, 1001, centro, CEP: 65.775-000, no município de Gonçalves Dias – MA, por intermédio de seu representante legal, o Sr. **JONAS LIMA SILVA**, portador da cédula de identidade Nº 038929402010-4 SSP MA e do CPF: Nº 056.974.693-06, **DECLARA**, por seu representante legal **CONCORRÊNCIA PÚBLICA Nº 001/2023**, ressalvado o direito recursal, bem como de que recebeu todos os documentos e informações necessárias para o cumprimento integral das obrigações desta licitação.

Declaro ainda, ter ciência que “a falsidade de declaração, caracterizará o crime de que trata o artigo 299 do Código Penal, sem prejuízo do enquadramento em outras figuras penais e das sanções administrativas previstas na Lei nº 8.666/93 e alterações posteriores, bem como demais normas pertinentes à espécie”.

Gonçalves Dias/MA, 07 de Junho de 2023

JONAS LIMA SILVA:05697469306469306
Assinado de forma digital por JONAS LIMA SILVA
SILVA:05697469306
Dados: 2023.06.07 00:11:11 -03'00'

JONAS LIMA SILVA
Sócio/Administrador
RG: 038929402010-4

VJ MIGUEL ENGENHARIA LTDA:42764435000152000152
Assinado de forma digital por VJ MIGUEL ENGENHARIA LTDA:42764435000152
Dados: 2023.06.07 00:24:56 -03'00'

VJ Miguel Engenharia LTDA
CNPJ: 42.764.435/0001-52



VJ M ENGENHARIA

PROJETANDO E CONSTRUINDO COM EXCELÊNCIA



PREFEITURA MUNICIPAL DE TUNTUM - MA
CONCORRÊNCIA PÚBLICA Nº 001/2023
DATA DA SESSÃO PÚBLICA: 07 DE JUNHO DE 2023
HORÁRIO DO CERTAME: 09H00MIN

OBJETO DO CERTAME: Contratação de empresa de engenharia especializada para a Construção de 564 Melhorias Sanitários Domiciliares, composto por: Conjunto Sanitário, Reservatório de Água de 310LTS, Tanque Séptico, sumidouro Filtro de Barro, Pia de Cozinha, Caixa de Gordura, Tanque de Lavar roupas, localizados nos bairros do Município de Tuntum/MA.

DECLARAÇÃO DE INDICAÇÃO DO RESPONSÁVEL TÉCNICO

A Empresa **VJ MIGUEL ENGENHARIA LTDA**, CNPJ n. **42.764.435/0001-52**, por seu representante legal, declara perante a Prefeitura Municipal de Tuntum, que o Sr. **JONAS LIMA SILVA**, Engenheiro Civil, CREA nº **191981118-4**, será indicado como responsável técnico pela execução do objeto desta licitação e será mantido nessa condição até o recebimento definitivo do objeto, caso seja vencedora do certame. Declara, ainda, que, se inevitável, a substituição será feita por profissional com qualificação técnica igual ou superior à do substituído e com prévia anuência da Prefeitura Municipal de TUNTUM/MA.

Gonçalves Dias/MA, 07 de Junho de 2023

JONAS LIMA SILVA:05697469306
Assinado de forma digital por JONAS LIMA SILVA:05697469306
Dados: 2023.06.07 00:11:19 -03'00'

JONAS LIMA SILVA
Sócio/Administrador
CREA: 191981118-4

VJ MIGUEL ENGENHARIA LTDA:42764435000152
Assinado de forma digital por VJ MIGUEL ENGENHARIA LTDA:42764435000152
Dados: 2023.06.07 00:25:09 -03'00'

VJ Miguel Engenharia LTDA
CNPJ: 42.764.435/0001-52



VJ M ENGENHARIA

PROJETANDO E CONSTRUINDO COM EXCELÊNCIA



PREFEITURA MUNICIPAL DE TUNTUM - MA
CONCORRÊNCIA PÚBLICA Nº 001/2023
DATA DA SESSÃO PÚBLICA: 07 DE JUNHO DE 2023
HORÁRIO DO CERTAME: 09H00MIN

OBJETO DO CERTAME: Contratação de empresa de engenharia especializada para a Construção de 564 Melhorias Sanitários Domiciliares, composto por: Conjunto Sanitário, Reservatório de Água de 310LTS, Tanque Séptico, sumidouro Filtro de Barro, Pia de Cozinha, Caixa de Gordura, Tanque de Lavar roupas, localizados nos bairros do Município de Tuntum/MA.

DECLARAÇÃO DE INDICAÇÃO DO RESPONSÁVEL TÉCNICO

A Empresa **VJ MIGUEL ENGENHARIA LTDA**, CNPJ n. **42.764.435/0001-52**, por seu representante legal, declara perante a Prefeitura Municipal de Tuntum, que o Sr. **VINICIUS DA SILVA SOBRAL COSTA**, Engenheiro Civil, CREA nº **192015411-6**, será indicado como responsável técnico pela execução do objeto desta licitação e será mantido nessa condição até o recebimento definitivo do objeto, caso seja vencedora do certame. Declara, ainda, que, se inevitável, a substituição será feita por profissional com qualificação técnica igual ou superior à do substituído e com prévia anuência da Prefeitura Municipal de TUNTUM/MA.

Gonçalves Dias/MA, 07 de Junho de 2023

VINICIUS DA
SILVA SOBRAL
COSTA:608291
66386

Assinado de forma
digital por VINICIUS DA
SILVA SOBRAL
COSTA:60829166386
Dados: 2023.06.07
00:25:45 -03'00'

Vinicius da Silva Sobral Costa
Engenheiro Civil
RG: 042276522011-8
CREA 1920154116

VJ MIGUEL
ENGENHARIA
LTDA:427644350
00152

Assinado de forma digital
por VJ MIGUEL
ENGENHARIA
LTDA:42764435000152
Dados: 2023.06.07
00:25:32 -03'00'

VJ Miguel Engenharia LTDA
CNPJ: 42.764.435/0001-52



VJ M ENGENHARIA

PROJETANDO E CONSTRUINDO COM EXCELÊNCIA



PREFEITURA MUNICIPAL DE TUNTUM - MA
CONCORRÊNCIA PÚBLICA Nº 001/2023
DATA DA SESSÃO PÚBLICA: 07 DE JUNHO DE 2023
HORÁRIO DO CERTAME: 09H00MIN

OBJETO DO CERTAME: Contratação de empresa de engenharia especializada para a Construção de 564 Melhorias Sanitárias Domiciliares, composto por: Conjunto Sanitário, Reservatório de Água de 310LTS, Tanque Séptico, sumidouro Filtro de Barro, Pia de Cozinha, Caixa de Gordura, Tanque de Lavar roupas, localizados nos bairros do Município de Tuntum/MA.

DECLARAÇÃO DE RESPONSABILIDADE DE ENCARGOS

Declaro que os encargos trabalhista, previdenciário, fiscal e intelectual ou qualquer outro resultante da contratação que seja indispensável para o desenvolvimento da proposta é de exclusiva responsabilidade da Empresa **VJ MIGUEL ENGENHARIA LTDA**, CNPJ 42.764.435/0001-52, representada legalmente pelo Sr. **JONAS LIMA SILVA**, portador do RG 038929402010-4 CPF nº 056.974.693-06.

Gonçalves Dias/MA, 07 de Junho de 2023

JONAS LIMA SILVA:05697469306
Assinado de forma digital por JONAS LIMA SILVA:05697469306
Dados: 2023.06.07 00:11:31 -03'00'

JONAS LIMA SILVA
Engenheiro Civil
RG: 038929402010-4
CREA 1919811184

VJ MIGUEL ENGENHARIA LTDA:42764435000152
Assinado de forma digital por VJ MIGUEL ENGENHARIA LTDA:42764435000152
Dados: 2023.06.07 00:17:38 -03'00'

VJ Miguel Engenharia LTDA
CNPJ: 42.764.435/0001-52

VINICIUS DA SILVA SOBRAL COSTA:60829166386
Assinado de forma digital por VINICIUS DA SILVA SOBRAL COSTA:60829166386
Dados: 2023.06.07 00:18:02 -03'00'

Vinicius da Silva Sobral Costa
Engenheiro Civil
RG: 042276522011-8
CREA 1920154116



VJ M ENGENHARIA

PROJETANDO E CONSTRUINDO COM EXCELÊNCIA



PREFEITURA MUNICIPAL DE TUNTUM - MA
CONCORRÊNCIA PÚBLICA Nº 001/2023
DATA DA SESSÃO PÚBLICA: 07 DE JUNHO DE 2023
HORÁRIO DO CERTAME: 09H00MIN

OBJETO DO CERTAME: Contratação de empresa de engenharia especializada para a Construção de 564 Melhorias Sanitários Domiciliares, composto por: Conjunto Sanitário, Reservatório de Água de 310LTS, Tanque Séptico, sumidouro Filtro de Barro, Pia de Cozinha, Caixa de Gordura, Tanque de Lavar roupas, localizados nos bairros do Município de Tuntum/MA.

**DECLARAÇÃO DA EMPRESA DE QUE TOMOU CONHECIMENTO
DAS CONDIÇÕES EM QUE SE DESENVOLVERÃO OS TRABALHOS**

DECLARO que tenho pleno conhecimento das condições e peculiaridades inerentes a natureza dos trabalhos, diante do conhecimento das especificações Técnicas definidas no Projeto Básico, Edital da **CONCORRÊNCIA PÚBLICA Nº 001/2023**, e que assumo total responsabilidade por esse fato e que não utilizará deste para quaisquer questionamentos futuros que ensejem avenças técnicas ou financeiras com a Prefeitura Municipal de Tuntum/MA.

Declaramos ainda, ter ciência que “a falsidade de declaração, resultará na inabilitação desta empresa e caracterizará o crime de que trata o Art. 299 do Código Penal, sem prejuízo do enquadramento em outras figuras penais e das sanções administrativas previstas na Lei nº 8.666/93 e alterações posteriores, bem como demais normas pertinentes à espécie”.

Gonçalves Dias/MA, 07 de Junho de 2023

JONAS LIMA SILVA:05697469306
Assinado de forma digital por JONAS LIMA SILVA:05697469306
Dados: 2023.06.07 00:11:43 -03'00'

JONAS LIMA SILVA
Sócio/Administrador
RG: 038929402010-4

VJ MIGUEL ENGENHARIA LTDA:42764435000152
Assinado de forma digital por VJ MIGUEL ENGENHARIA LTDA:42764435000152
Dados: 2023.06.07 00:26:03 -03'00'

VJ Miguel Engenharia LTDA
CNPJ: 42.764.435/0001-52



VJ M ENGENHARIA

PROJETANDO E CONSTRUINDO COM EXCELÊNCIA



PREFEITURA MUNICIPAL DE TUNTUM - MA
CONCORRÊNCIA PÚBLICA Nº 001/2023
DATA DA SESSÃO PÚBLICA: 07 DE JUNHO DE 2023
HORÁRIO DO CERTAME: 09H00MIN

OBJETO DO CERTAME: Contratação de empresa de engenharia especializada para a Construção de 564 Melhorias Sanitários Domiciliares, composto por: Conjunto Sanitário, Reservatório de Água de 310LTS, Tanque Séptico, sumidouro Filtro de Barro, Pia de Cozinha, Caixa de Gordura, Tanque de Lavar roupas, localizados nos bairros do Município de Tuntum/MA.

DECLARAÇÃO DE SUJEIÇÃO AO EDITAL

DECLARAMOS expressamente que:

Concordamos integralmente e sem qualquer restrição com as condições expressas na **CONCORRÊNCIA PÚBLICA Nº 001/2023**, bem assim com as condições de contratação, estabelecidas na minuta do Contrato que nos foi fornecida com o Edital.

Manteremos válida esta Proposta pelo prazo mínimo de **120 (Cento e vinte) dias consecutivos**, a contar da data da sua apresentação e abertura.

Temos conhecimento dos locais e das condições de execução dos serviços.

Esclarecemos, finalmente, que o portador desta proposta está autorizado e habilitado a prestar a essa Comissão os esclarecimentos e informações adicionais que forem considerados necessários, bem como, assinar, concordar, desistir, interpor recurso, firmar compromisso e todos os atos inerentes ao procedimento licitatório.

Gonçalves Dias/MA, 07 de Junho de 2023

JONAS LIMA SILVA:05697469306
Assinado de forma digital por JONAS LIMA
SILVA:05697469306
Dados: 2023.06.07 00:11:51 -03'00'

JONAS LIMA SILVA
Sócio/Administrador
RG: 038929402010-4

VJ MIGUEL ENGENHARIA LTDA:4276443500152
Assinado de forma digital por VJ MIGUEL ENGENHARIA
LTDA:42764435000152
Dados: 2023.06.07 00:26:17 -03'00'

VJ Miguel Engenharia LTDA
CNPJ: 42.764.435/0001-52



VJ M ENGENHARIA

PROJETANDO E CONSTRUINDO COM EXCELÊNCIA



PREFEITURA MUNICIPAL DE TUNTUM - MA
CONCORRÊNCIA PÚBLICA Nº 001/2023
DATA DA SESSÃO PÚBLICA: 07 DE JUNHO DE 2023
HORÁRIO DO CERTAME: 09H00MIN

OBJETO DO CERTAME: Contratação de empresa de engenharia especializada para a Construção de 564 Melhorias Sanitários Domiciliares, composto por: Conjunto Sanitário, Reservatório de Água de 310LTS, Tanque Séptico, sumidouro Filtro de Barro, Pia de Cozinha, Caixa de Gordura, Tanque de Lavar roupas, localizados nos bairros do Município de Tuntum/MA.

**DECLARAÇÃO DE RESPONSABILIDADE PELA AUTENTICIDADE
DE TODOS OS DOCUMENTOS APRESENTADOS**

A empresa **VJ MIGUEL ENGENHARIA LTDA**, inscrita sob o CNPJ nº **42.764.435/0001-52**, em cumprimento ao edital da **CONCORRÊNCIA PÚBLICA Nº 001/2023** declara o seguinte:

1. Estar ciente das condições desta licitação e que assume responsabilidade pela autenticidade de todos os documentos apresentados;
2. Que executará os serviços de acordo com o projeto básico e as especificações técnicas fornecidas pela Prefeitura Municipal de Tuntum, disponibilizando pessoal técnico especializado e que tomará todas as medidas para assegurar um controle de qualidade adequado;
3. Que manterá no serviço, em tempo integral, o profissional indicado para fins de comprovação de qualificação técnica, admitindo-se a substituição por profissional de experiência equivalente ou superior, desde que aprovada pela Prefeitura Municipal Tuntum /MA.

Gonçalves Dias/MA, 07 de Junho de 2023

JONAS LIMA SILVA:05697469306
Assinado de forma digital por JONAS LIMA SILVA
SILVA:05697469306
Dados: 2023.06.07 00:12:02 -03'00'

JONAS LIMA SILVA
Sócio/Administrador
RG: 038929402010-4

VJ MIGUEL ENGENHARIA LTDA:42764435000152
Assinado de forma digital por VJ MIGUEL ENGENHARIA LTDA:42764435000152
Dados: 2023.06.07 00:26:30 -03'00'

VJ Miguel Engenharia LTDA
CNPJ: 42.764.435/0001-52



VJ M ENGENHARIA

PROJETANDO E CONSTRUINDO COM EXCELÊNCIA



PREFEITURA MUNICIPAL DE TUNTUM - MA
CONCORRÊNCIA PÚBLICA Nº 001/2023
DATA DA SESSÃO PÚBLICA: 07 DE JUNHO DE 2023
HORÁRIO DO CERTAME: 09H00MIN

OBJETO DO CERTAME: Contratação de empresa de engenharia especializada para a Construção de 564 Melhorias Sanitários Domiciliares, composto por: Conjunto Sanitário, Reservatório de Água de 310LTS, Tanque Séptico, sumidouro Filtro de Barro, Pia de Cozinha, Caixa de Gordura, Tanque de Lavar roupas, localizados nos bairros do Município de Tuntum/MA.

DECLARAÇÃO DE QUE A LICITANTE NÃO POSSUI SERVIDOR PUBLICO EM SEU QUADRO SOCIETÁRIO OU NO QUADRO DE EMPREGADOS

Prezado Senhor,

A empresa **VJ MIGUEL ENGENHARIA**, inscrita sob o CNPJ nº 42.764.435/0001-52, sediada na **RUA ALMIR ASSIS, nº 1001, CEP: 65.775-000, CENTRO, GONÇALVES DIAS – MA**, por intermédio de seu representante legal, Sr. **JONAS LIMA SILVA**, portador da carteira de identidade nº 038929402010-4 SSP MA e do CPF: nº 056.974.693-06, **DECLARA**, sob as penas da lei, que não possui em seu quadro societário servidor público na ativa, ou empregado de empresa pública, ou de sociedade de economia mista.

Gonçalves Dias/MA, 07 de Junho de 2023

JONAS LIMA SILVA:05697469306
Assinado de forma digital por JONAS LIMA SILVA:05697469306
Dados: 2023.06.07 00:12:10 -03'00'

JONAS LIMA SILVA
Sócio/Administrador
RG: 038929402010-4

VJ MIGUEL ENGENHARIA LTDA:42764435000152
Assinado de forma digital por VJ MIGUEL ENGENHARIA LTDA:42764435000152
Dados: 2023.06.07 00:26:44 -03'00'

VJ Miguel Engenharia LTDA
CNPJ: 42.764.435/0001-52



VJ M ENGENHARIA

PROJETANDO E CONSTRUINDO COM EXCELÊNCIA



PREFEITURA MUNICIPAL DE TUNTUM - MA
CONCORRÊNCIA PÚBLICA Nº 001/2023
DATA DA SESSÃO PÚBLICA: 07 DE JUNHO DE 2023
HORÁRIO DO CERTAME: 09H00MIN

OBJETO DO CERTAME: Contratação de empresa de engenharia especializada para a Construção de 564 Melhorias Sanitários Domiciliares, composto por: Conjunto Sanitário, Reservatório de Água de 310LTS, Tanque Séptico, sumidouro Filtro de Barro, Pia de Cozinha, Caixa de Gordura, Tanque de Lavar roupas, localizados nos bairros do Município de Tuntum/MA.

DECLARAÇÃO DE NÃO VISITA

A empresa **VJ MIGUEL ENGENHARIA**, inscrita sob o CNPJ nº 42.764.435/0001-52, sediada na **RUA ALMIR ASSIS, nº 1001, CEP: 65.775-000, CENTRO, GONÇALVES DIAS - MA**, por intermédio de seu representante legal, Sr. **JONAS LIMA SILVA**, portador da carteira de identidade nº 038929402010-4 SSP MA e do CPF: nº 056.974.693-06, **DECLARA**, nos termos do edital da licitação **CONCORRÊNCIA PÚBLICA Nº 001/2023** que, por liberalidade própria, **NÃO VISITOU O LOCAL DA OBRA**, mas, mesmo assim tem conhecimento de todas as condições e eventuais dificuldades para a boa execução dos serviços, como mão-de-obra, materiais de construção, equipamentos, localização, condições do terreno e acessos, transito, condições gerais para execução dos trabalhos, assumindo assim todos os riscos dele advindo e que, na hipótese de vencedora, não poderá utilizar esta justificativa para possíveis pedidos de aditivos contratuais.

Gonçalves Dias/MA, 07 de Junho de 2023

JONAS LIMA SILVA:05697469306
Assinado de forma digital por JONAS LIMA SILVA:05697469306
Dados: 2023.06.07 00:12:19 -03'00'

JONAS LIMA SILVA
Sócio/Administrador
RG: 038929402010-4

VJ MIGUEL ENGENHARIA LTDA:4276443500152
Assinado de forma digital por VJ MIGUEL ENGENHARIA LTDA:4276443500152
Dados: 2023.06.07 00:27:02 -03'00'

VJ Miguel Engenharia LTDA
CNPJ: 42.764.435/0001-52



VJ M ENGENHARIA

PROJETANDO E CONSTRUINDO COM EXCELÊNCIA



PREFEITURA MUNICIPAL DE TUNTUM - MA
CONCORRÊNCIA PÚBLICA Nº 001/2023
DATA DA SESSÃO PÚBLICA: 07 DE JUNHO DE 2023
HORÁRIO DO CERTAME: 09H00MIN

OBJETO DO CERTAME: Contratação de empresa de engenharia especializada para a Construção de 564 Melhorias Sanitários Domiciliares, composto por: Conjunto Sanitário, Reservatório de Água de 310LTS, Tanque Séptico, sumidouro Filtro de Barro, Pia de Cozinha, Caixa de Gordura, Tanque de Lavar roupas, localizados nos bairros do Município de Tuntum/MA.

DECLARAÇÃO DE ELABORAÇÃO INDEPENDENTE DE PROPOSTA

JONAS LIMA SILVA, portador (a) da Carteira de Identidade nº 038929402010-4, CPF nº 056.974.693-06, como representante devidamente constituído de VJ MIGUEL ENGENHARIA LTDA, inscrito no CNPJ nº 42.764.435/0001-52, sediada na Rua Almir Assis, Nº 1001, Centro, Gonçalves Dias - MA, doravante denominada Licitante, para fins do disposto no item 10.6 do Edital CONCORRÊNCIA PÚBLICA Nº 001/2023, declara, sob as penas da Lei, em especial o art. 269 do Código Penal Brasileiro, que:

a) A proposta anexa foi elaborada de maneira independente pela VJ MIGUEL ENGENHARIA LTDA, e que o conteúdo da proposta anexa não foi, no todo ou em parte, direta ou indiretamente, informado a discutido com ou recebido de qualquer outro participante potencial ou de fato da CONCORRÊNCIA PÚBLICA Nº 001/2023, por qualquer meio ou por qualquer pessoa;

b) A intenção de apresentar a proposta anexa não foi informada a discutido com ou recebido de qualquer outro participante potencial ou de fato da CONCORRÊNCIA PÚBLICA Nº 001/2023, por qualquer meio ou por qualquer pessoa;

c) Que não tentou, por qualquer meio ou por qualquer pessoa, influir na decisão de qualquer outro participante potencial ou de fato da CONCORRÊNCIA PÚBLICA Nº 001/2023 quanto a participar ou não da referida licitação;

d) Que o conteúdo da proposta anexa não será, no todo ou em parte, direta ou indiretamente, comunicado a ou discutido com qualquer outro participante potencial ou de fato da CONCORRÊNCIA PÚBLICA Nº 001/2023 antes da adjudicação do objeto da referida licitação;



VJ M ENGENHARIA

PROJETANDO E CONSTRUINDO COM EXCELÊNCIA



PREFEITURA MUNICIPAL DE TUNTUM - MA
CONCORRÊNCIA PÚBLICA Nº 001/2023
DATA DA SESSÃO PÚBLICA: 07 DE JUNHO DE 2023
HORÁRIO DO CERTAME: 09H00MIN

OBJETO DO CERTAME: Contratação de empresa de engenharia especializada para a Construção de 564 Melhorias Sanitários Domiciliares, composto por: Conjunto Sanitário, Reservatório de Água de 310LTS, Tanque Séptico, sumidouro Filtro de Barro, Pia de Cozinha, Caixa de Gordura, Tanque de Lavar roupas, localizados nos bairros do Município de Tuntum/MA.

- e) Que o conteúdo da proposta anexa não foi, no todo ou em parte, direta ou indiretamente, informado a, discutido com ou recebido de qualquer integrante da CPL de Tuntum antes da abertura oficial das propostas;
- f) Que está plenamente ciente do teor e da extensão desta declaração e que detém plenos poderes e informações para firmá-la.

Gonçalves Dias/MA, 07 de Junho de 2023

JONAS LIMA SILVA:05697469306
Assinado de forma digital por JONAS LIMA
SILVA:05697469306
Dados: 2023.06.07 00:12:29 -03'00'

JONAS LIMA SILVA
Engenheiro Civil
RG: 038929402010-4
CREA 1919811184

VJ MIGUEL ENGENHARIA LTDA:42764435000152
Assinado de forma digital por VJ MIGUEL ENGENHARIA
LTDA:42764435000152
Dados: 2023.06.07 00:27:21 -03'00'

VJ Miguel Engenharia LTDA
CNPJ: 42.764.435/0001-52

VINICIUS DA SILVA SOBRAL COSTA:6082916386
Assinado de forma digital por VINICIUS DA SILVA SOBRAL
COSTA:60829166386
Dados: 2023.06.07 00:27:36 -03'00'

Vinicius da Silva Sobral Costa
Engenheiro Civil
RG: 042276522011-8
CREA 1920154116



VJ M ENGENHARIA

PROJETANDO E CONSTRUINDO COM EXCELÊNCIA



PREFEITURA MUNICIPAL DE TUNTUM - MA
CONCORRÊNCIA PÚBLICA Nº 001/2023
DATA DA SESSÃO PÚBLICA: 07 DE JUNHO DE 2023
HORÁRIO DO CERTAME: 09H00MIN

OBJETO DO CERTAME: Contratação de empresa de engenharia especializada para a Construção de 564 Melhorias Sanitários Domiciliares, composto por: Conjunto Sanitário, Reservatório de Água de 310LTS, Tanque Séptico, sumidouro Filtro de Barro, Pia de Cozinha, Caixa de Gordura, Tanque de Lavar roupas, localizados nos bairros do Município de Tuntum/MA.

**TERMO DE COMPROMISSO DE COMBATE À CORRUPÇÃO E AO
CONLUIO ENTRE LICITANTES E DE RESPONSABILIDADE SÓCIO-
AMBIENTAL**

A empresa **VJ MIGUEL ENGENHARIA**, inscrita sob o CNPJ nº 42.764.435/0001-52, sediada na **RUA ALMIR ASSIS, nº 1001, CEP: 65.775-000, CENTRO, GONÇALVES DIAS – MA**, por intermédio de seu representante legal, Sr. **JONAS LIMA SILVA**, portador da carteira de identidade nº 038929402010-4 SSP MA e do CPF: nº 056.974.693-06, **DECLARA**, nos termos do edital da licitação **CONCORRÊNCIA PÚBLICA Nº 001/2023** que:

- Consciente de que a sociedade civil brasileira espera dos agentes econômicos a declaração de adesão a princípios, atitudes e procedimentos que possam mudar a vida política do País, assim como anseia pela efetiva prática de tais princípios;
- Desejosa de oferecer à nação uma resposta à altura das suas expectativas;
- Determinada a propagar boas práticas de ética empresarial, que possam erradicar a corrupção do rol das estratégias para obter resultados econômicos;
- Ciente de que a erradicação das práticas ilegais, imorais e antiéticas depende de um esforço dos agentes econômicos socialmente responsáveis para envolver em tais iniciativas um número cada vez maior de empresas e organizações civis;

Sob as penas da lei, em especial o artigo 299 do Código Penal Brasileiro e artigo 90 da Lei 8.666/93 e alterações posteriores, se compromete a:

1. Adotar, ou reforçar, todas as ações e procedimentos necessários para que as pessoas que integram as suas estruturas conheçam as leis a que estão vinculadas, ao atuarem em seu nome ou em seu benefício, para que possam



VJ M ENGENHARIA

PROJETANDO E CONSTRUINDO COM EXCELÊNCIA



PREFEITURA MUNICIPAL DE TUNTUM - MA
CONCORRÊNCIA PÚBLICA Nº 001/2023
DATA DA SESSÃO PÚBLICA: 07 DE JUNHO DE 2023
HORÁRIO DO CERTAME: 09H00MIN

OBJETO DO CERTAME: Contratação de empresa de engenharia especializada para a Construção de 564 Melhorias Sanitários Domiciliares, composto por: Conjunto Sanitário, Reservatório de Água de 310LTS, Tanque Séptico, sumidouro Filtro de Barro, Pia de Cozinha, Caixa de Gordura, Tanque de Lavar roupas, localizados nos bairros do Município de Tuntum/MA.

cumpri-las integralmente, especialmente, na condição de fornecedor de bens e serviços para a Prefeitura Municipal de Tuntum do Maranhão/MA;

2. Proibir, ou reforçar a proibição de que qualquer pessoa ou organização que atue em seu nome ou em seu benefício dê, comprometa-se a dar ou ofereça suborno, assim entendido qualquer tipo de vantagem patrimonial ou extrapatrimonial, direta ou indireta, a qualquer funcionário Prefeitura Municipal de Tuntum/MA, nem mesmo para obter decisão favorável aos seus negócios;

3. Proibir ou reforçar a proibição de que qualquer pessoa ou organização que aja em seu nome, seja como representante, agente, mandatária ou sob qualquer outro vínculo, utilize qualquer meio imoral ou antiético nos relacionamentos com funcionários da Prefeitura Municipal de Tuntum/MA;

4. Evitar que pessoa ou organização que atue em seu nome ou em seu benefício estabeleça qualquer relação de negócio com as pessoas físicas ou jurídicas, dentro de sua cadeia produtiva, que tenham sido declaradas inidôneas pela Administração Pública;

5. Não tentar, por qualquer meio, influir na decisão de outro participante quanto a participar ou não da referida licitação;

6. Apoiar e colaborar com a Prefeitura Municipal de Tuntum/MA em qualquer apuração de suspeita de irregularidade ou violação da lei ou dos princípios éticos refletidos nesta declaração, sempre em estrito respeito à legislação vigente.

E, declaro que:

7. A proposta apresentada nesta licitação foi elaborada de maneira independente e que o seu conteúdo, bem como a intenção de apresentá-la não foi, no todo ou em parte, direta ou indiretamente, informado a discutido com ou recebido de qualquer outro participante em potencial ou de fato do presente certame, por qualquer meio ou por qualquer pessoa antes da abertura oficial das propostas;



VJ M ENGENHARIA

PROJETANDO E CONSTRUINDO COM EXCELÊNCIA



PREFEITURA MUNICIPAL DE TUNTUM - MA
CONCORRÊNCIA PÚBLICA Nº 001/2023
DATA DA SESSÃO PÚBLICA: 07 DE JUNHO DE 2023
HORÁRIO DO CERTAME: 09H00MIN

OBJETO DO CERTAME: Contratação de empresa de engenharia especializada para a Construção de 564 Melhorias Sanitários Domiciliares, composto por: Conjunto Sanitário, Reservatório de Água de 310LTS, Tanque Séptico, sumidouro Filtro de Barro, Pia de Cozinha, Caixa de Gordura, Tanque de Lavar roupas, localizados nos bairros do Município de Tuntum/MA.

8. Esta empresa e seus sócios-diretores não constam em listas oficiais por infringir as regulamentações pertinentes a valores sócios- ambientais, bem como não contrata pessoas físicas ou jurídicas, dentro de sua cadeia produtiva, que constem de tais listas;

9. Está plenamente ciente do teor e da extensão deste documento e que detém plenos poderes e informações para firmá-lo.

Declara ainda, ter ciência que “a falsidade de declaração, caracterizará o crime de que trata o artigo 299 do Código Penal, sem prejuízo do enquadramento em outras figuras penais e das sanções administrativas previstas na Lei nº 8.666/93 e alterações posteriores, bem como demais normas pertinentes à espécie”.

Gonçalves Dias/MA, 07 de Junho de 2023

JONAS LIMA SILVA:05697469306
Assinado de forma digital por JONAS LIMA SILVA:05697469306
Dados: 2023.06.07 00:12:47 -03'00'

JONAS LIMA SILVA
Sócio/Administrador
RG: 038929402010-4

VJ MIGUEL ENGENHARIA LTDA:42764435000152
Assinado de forma digital por VJ MIGUEL ENGENHARIA LTDA:42764435000152
Dados: 2023.06.07 00:28:24 -03'00'

VJ Miguel Engenharia LTDA
CNPJ: 42.764.435/0001-52



VJ M ENGENHARIA

PROJETANDO E CONSTRUINDO COM EXCELÊNCIA



PREFEITURA MUNICIPAL DE TUNTUM - MA
CONCORRÊNCIA PÚBLICA Nº 001/2023
DATA DA SESSÃO PÚBLICA: 07 DE JUNHO DE 2023
HORÁRIO DO CERTAME: 09H00MIN

OBJETO DO CERTAME: Contratação de empresa de engenharia especializada para a Construção de 564 Melhorias Sanitários Domiciliares, composto por: Conjunto Sanitário, Reservatório de Água de 310LTS, Tanque Séptico, sumidouro Filtro de Barro, Pia de Cozinha, Caixa de Gordura, Tanque de Lavar roupas, localizados nos bairros do Município de Tuntum/MA.

DECLARAÇÃO DE IDONEIDADE

A empresa **VJ MIGUEL ENGENHARIA**, inscrita sob o CNPJ nº **42.764.435/0001-52**, sediada na **RUA ALMIR ASSIS, nº 1001, CEP: 65.775-000, CENTRO, GONÇALVES DIAS – MA**, por intermédio de seu representante legal, Sr. **JONAS LIMA SILVA**, portador da carteira de identidade nº **038929402010-4 SSP MA** e do CPF: nº **056.974.693-06**, **DECLARA**, sob as penas da lei, que inexistente qualquer fato, seja suspensão ou inidoneidade, que a impeça de participar de licitações e/ou ser contratada por administração pública em quaisquer de suas esferas (Federal, Estaduais ou Municipais). Outrossim, declara serem autênticos todos os documentos apresentados. Declaro, que ficamos obrigados a comunicar, a qualquer tempo, a ocorrência de qualquer fato impeditivo de habilitação desta empresa, de participar de licitações e/ou de ser contratada por administração pública. Declaro ainda, ter ciência que “a falsidade de declaração, caracterizará o crime de que trata o artigo 299 do Código Penal, sem prejuízo do enquadramento em outras figuras penais e das sanções administrativas previstas na Lei nº 8.666/93 e alterações posteriores, bem como demais normas pertinentes à espécie”.

Gonçalves Dias/MA, 07 de Junho de 2023

**JONAS LIMA
SILVA:05697
469306**

Assinado de forma
digital por JONAS
LIMA
SILVA:05697469306
Dados: 2023.06.07
00:12:56 -03'00'

JONAS LIMA SILVA
Sócio/Administrador
RG: 038929402010-4

**VJ MIGUEL
ENGENHARIA
LTDA:42764435
000152**

Assinado de forma
digital por VJ MIGUEL
ENGENHARIA
LTDA:42764435000152
Dados: 2023.06.07
00:28:48 -03'00'

VJ Miguel Engenharia LTDA
CNPJ: 42.764.435/0001-52



VJ M ENGENHARIA

PROJETANDO E CONSTRUINDO COM EXCELÊNCIA



PREFEITURA MUNICIPAL DE TUNTUM - MA
CONCORRÊNCIA PÚBLICA Nº 001/2023
DATA DA SESSÃO PÚBLICA: 07 DE JUNHO DE 2023
HORÁRIO DO CERTAME: 09H00MIN

OBJETO DO CERTAME: Contratação de empresa de engenharia especializada para a Construção de 564 Melhorias Sanitários Domiciliares, composto por: Conjunto Sanitário, Reservatório de Água de 310LTS, Tanque Séptico, sumidouro Filtro de Barro, Pia de Cozinha, Caixa de Gordura, Tanque de Lavar roupas, localizados nos bairros do Município de Tuntum/MA.

DECLARAÇÃO DE AUSÊNCIA DE PROCESSO JUDICIAL COM SENTENÇA DEFINITIVA

A empresa **VJ MIGUEL ENGENHARIA**, inscrita sob o CNPJ nº 42.764.435/0001-52, sediada na **RUA ALMIR ASSIS, nº 1001, CEP: 65.775-000, CENTRO, GONÇALVES DIAS – MA**, por intermédio de seu representante legal, Sr. **JONAS LIMA SILVA**, portador da carteira de identidade nº 038929402010-4 SSP MA e do CPF: nº 056.974.693-06, **DECLARA**, sob as penas da lei, que esta empresa (incluindo empresária, não sócio, dirigentes, responsáveis técnicos, e/ou quaisquer outros responsáveis independentemente da denominação) não estão respondendo processo judicialmente com sentença definitiva, em quaisquer esferas governamentais, relativamente a fraudes em licitações públicas, danos ao erário público e/ou formação de quadrilha. Declaro ainda, ter ciência que “a falsidade de declaração, caracterizará o crime de que trata o artigo 299 do Código Penal, sem prejuízo do enquadramento em outras figuras penais e das sanções administrativas previstas na Lei nº 8.666/93 e alterações posteriores, bem como demais normas pertinentes à espécie”

Gonçalves Dias/MA, 07 de Junho de 2023

JONAS LIMA SILVA:05697469306
Assinado de forma digital por JONAS LIMA SILVA
SILVA:05697469306
Dados: 2023.06.07 00:13:06 -03'00'

JONAS LIMA SILVA
Sócio/Administrador
RG: 038929402010-4

VJ MIGUEL ENGENHARIA LTDA:42764435000152
Assinado de forma digital por VJ MIGUEL ENGENHARIA
LTDA:42764435000152
Dados: 2023.06.07 00:29:03 -03'00'

VJ Miguel Engenharia LTDA
CNPJ: 42.764.435/0001-52



VJ M ENGENHARIA

PROJETANDO E CONSTRUINDO COM EXCELÊNCIA



PREFEITURA MUNICIPAL DE TUNTUM - MA
CONCORRÊNCIA PÚBLICA Nº 001/2023
DATA DA SESSÃO PÚBLICA: 07 DE JUNHO DE 2023
HORÁRIO DO CERTAME: 09H00MIN

OBJETO DO CERTAME: Contratação de empresa de engenharia especializada para a Construção de 564 Melhorias Sanitários Domiciliares, composto por: Conjunto Sanitário, Reservatório de Água de 310LTS, Tanque Séptico, sumidouro Filtro de Barro, Pia de Cozinha, Caixa de Gordura, Tanque de Lavar roupas, localizados nos bairros do Município de Tuntum/MA.

DECLARAÇÃO DE AUSÊNCIA DE IMPEDIMENTOS PREVISTOS NOS ARTIGOS 29, INCISO IX, COM 54, INCISO I, ALÍNEA "A" E INCISO II, ALÍNEA "A", DA CONSTITUIÇÃO FEDERAL (CF/88)

A empresa **VJ MIGUEL ENGENHARIA**, inscrita sob o CNPJ nº 42.764.435/0001-52, sediada na RUA ALMIR ASSIS, nº 1001, CEP: 65.775-000, CENTRO, GONÇALVES DIAS – MA, por intermédio de seu representante legal, Sr. **JONAS LIMA SILVA**, portador da carteira de identidade nº 038929402010-4 SSP MA e do CPF: nº 056.974.693-06, **DECLARA**, sob as penas da lei, que a empresária, não sócio e responsáveis técnicos, não exercem mandato eletivo capaz de ensejar os impedimentos previstos nos artigos 29, inciso IX com 54, inciso I, alínea "a" e inciso II, alínea "a", da Constituição Federal. Declaro ainda, ter ciência que "a falsidade de declaração, caracterizará o crime de que trata o artigo 299 do Código Penal, sem prejuízo do enquadramento em outras figuras penais e das sanções administrativas previstas na Lei nº 8.666/93 e alterações posteriores, bem como demais normas pertinentes à espécie"

Gonçalves Dias/MA, 07 de Junho de 2023

JONAS LIMA SILVA:05697469306
Assinado de forma digital por JONAS LIMA SILVA:05697469306
Dados: 2023.06.07 00:13:32 -03'00'

JONAS LIMA SILVA
Sócio/Administrador
RG: 038929402010-4

VJ MIGUEL ENGENHARIA
Assinado de forma digital por VJ MIGUEL ENGENHARIA
LTDA:42764435000152
Dados: 2023.06.07 00:29:17 -03'00'

VJ Miguel Engenharia LTDA
CNPJ: 42.764.435/0001-52



VJ M ENGENHARIA

PROJETANDO E CONSTRUINDO COM EXCELÊNCIA



PREFEITURA MUNICIPAL DE TUNTUM - MA
CONCORRÊNCIA PÚBLICA Nº 001/2023
DATA DA SESSÃO PÚBLICA: 07 DE JUNHO DE 2023
HORÁRIO DO CERTAME: 09H00MIN

OBJETO DO CERTAME: Contratação de empresa de engenharia especializada para a Construção de 564 Melhorias Sanitários Domiciliares, composto por: Conjunto Sanitário, Reservatório de Água de 310LTS, Tanque Séptico, sumidouro Filtro de Barro, Pia de Cozinha, Caixa de Gordura, Tanque de Lavar roupas, localizados nos bairros do Município de Tuntum/MA.

DECLARAÇÃO COMPROVANDO QUE RECEBEMOS OS DOCUMENTOS E QUE TOMAMOS TODAS AS INFORMAÇÕES E AS CONDIÇÕES PARA O CUMPRIMENTO DAS OBRIGAÇÕES DO OBJETO DESTA LICITAÇÃO

A empresa **VJ MIGUEL ENGENHARIA**, inscrita sob o CNPJ nº 42.764.435/0001-52, sediada na **RUA ALMIR ASSIS, nº 1001, CEP: 65.775-000, CENTRO, GONÇALVES DIAS – MA**, por intermédio de seu representante legal, Sr. **JONAS LIMA SILVA**, portador da carteira de identidade nº 038929402010-4 SSP MA e do CPF: nº 056.974.693-06, **DECLARA**, sob as penas da Lei, que recebeu todos os documentos e que tomou todas as informações e as condições locais para o cumprimento das obrigações do objeto desta licitação, conforme determinado pelo artigo 30, inciso III, da Lei nº 8.666/93 e alterações posteriores. Declaro ainda, ter ciência que “a falsidade de declaração, caracterizará o crime de que trata o Artigo 299 do Código Penal, sem prejuízo do enquadramento em outras figuras penais e das sanções administrativas previstas na Lei nº 8.666/93 e alterações posteriores, bem como demais normas pertinentes à espécie”.

Gonçalves Dias/MA, 07 de Junho de 2023

JONAS LIMA SILVA:05697469306
Assinado de forma digital por JONAS LIMA SILVA
Dados: 2023.06.07 00:13:42 -03'00'

JONAS LIMA SILVA
Sócio/Administrador
RG: 038929402010-4

VJ MIGUEL ENGENHARIA LTDA:42764435000152
Assinado de forma digital por VJ MIGUEL ENGENHARIA LTDA
Dados: 2023.06.07 00:29:31 -03'00'

VJ Miguel Engenharia LTDA
CNPJ: 42.764.435/0001-52



VJ M ENGENHARIA

PROJETANDO E CONSTRUINDO COM EXCELÊNCIA



PREFEITURA MUNICIPAL DE TUNTUM - MA
CONCORRÊNCIA PÚBLICA Nº 001/2023
DATA DA SESSÃO PÚBLICA: 07 DE JUNHO DE 2023
HORÁRIO DO CERTAME: 09H00MIN

OBJETO DO CERTAME: Contratação de empresa de engenharia especializada para a Construção de 564 Melhorias Sanitários Domiciliares, composto por: Conjunto Sanitário, Reservatório de Água de 310LTS, Tanque Séptico, sumidouro Filtro de Barro, Pia de Cozinha, Caixa de Gordura, Tanque de Lavar roupas, localizados nos bairros do Município de Tuntum/MA.

DECLARAÇÃO DE ATIVIDADE COMPATÍVEL COM O OBJETO DA LICITAÇÃO

A empresa **VJ MIGUEL ENGENHARIA**, inscrita sob o CNPJ nº 42.764.435/0001-52, sediada na **RUA ALMIR ASSIS, nº 1001, CEP: 65.775-000, CENTRO, GONÇALVES DIAS - MA**, por intermédio de seu representante legal, Sr. **JONAS LIMA SILVA**, portador da carteira de identidade nº 038929402010-4 SSP MA e do CPF: nº 056.974.693-06, **DECLARA**, a sob as penas da Lei, que possui atividade econômica compatível para realização do objeto da referida licitação, conforme abaixo:

Código da **CNAE**: 41.20-4-00 - Construção de edifícios:

CNAE Nº 4330-4/04 - Serviços de pintura de edifícios em geral

CNAE Nº 4330-4/99 - Outras obras de acabamento da construção

CNAE Nº 4399-1/03 - Obras de alvenaria

Declaramos ainda, ter ciência que “a falsidade de declaração, resultará na inabilitação desta empresa e caracterizará o crime de que trata o Art. 299 do Código Penal, sem prejuízo do enquadramento em outras figuras penais e das sanções administrativas previstas na Lei nº 8.666/93 e alterações posteriores, bem como demais normas pertinentes à espécie”.

Gonçalves Dias/MA, 07 de Junho de 2023

JONAS LIMA SILVA:05697469306
Assinado de forma digital por JONAS LIMA SILVA:05697469306
Dados: 2023.06.07 00:13:53 -03'00'

JONAS LIMA SILVA
Sócio/Administrador
RG: 038929402010-4

VJ MIGUEL ENGENHARIA LTDA:4276443500152
Assinado de forma digital por VJ MIGUEL ENGENHARIA LTDA:4276443500152
Dados: 2023.06.07 00:30:03 -03'00'

VJ Miguel Engenharia LTDA
CNPJ: 42.764.435/0001-52



VJ M ENGENHARIA

PROJETANDO E CONSTRUINDO COM EXCELÊNCIA



PREFEITURA MUNICIPAL DE TUNTUM - MA
CONCORRÊNCIA PÚBLICA Nº 001/2023
DATA DA SESSÃO PÚBLICA: 07 DE JUNHO DE 2023
HORÁRIO DO CERTAME: 09H00MIN

OBJETO DO CERTAME: Contratação de empresa de engenharia especializada para a Construção de 564 Melhorias Sanitários Domiciliares, composto por: Conjunto Sanitário, Reservatório de Água de 310LTS, Tanque Séptico, sumidouro Filtro de Barro, Pia de Cozinha, Caixa de Gordura, Tanque de Lavar roupas, localizados nos bairros do Município de Tuntum/MA.

**DECLARAÇÃO FORMAL DE QUE DISPORÁ, POR OCASIÃO DA
FUTURA CONTRATAÇÃO, DAS INSTALAÇÕES, APARELHAMENTO
E PESSOAL TÉCNICO**

A empresa **VJ MIGUEL ENGENHARIA**, inscrita sob o CNPJ nº 42.764.435/0001-52, sediada na RUA ALMIR ASSIS, nº 1001, CEP: 65.775-000, CENTRO, GONÇALVES DIAS – MA, por intermédio de seu representante legal, Sr. **JONAS LIMA SILVA**, portador da carteira de identidade nº 038929402010-4 SSP MA e do CPF: nº 056.974.693-06, **DECLARA**, que, atendimento a esta licitação que o(s) profissional(is) a seguir elencados compõem a equipe técnica e estarão disponíveis para acompanhamento da citada obra.

EQUIPE TÉCNICA

Engenheiro Civil – Jonas Lima Silva, CREA Nº 1919811184

Engenheiro Civil – Vinicius da Silva Sobral Costa, CREA Nº 192015411-6

DECLARA que, disponibilizará os equipamentos, instalações e materiais necessários e suficientes para utilização durante a execução do contrato, e que o mesmo se encontra em condições de produção plena, obrigando-se, imediatamente, substituir qualquer equipamento que, a juízo do MUNICIPIO, não apresente rendimento satisfatório, sem que tal substituição represente qualquer ônus para a Contratante.

DECLARA, ainda para os devidos fins, que na hipótese de vencedora da presente licitação, está obrigada a possuir em seu quadro permanente, na data da assinatura do contrato, a equipe técnica no mínimo composta dos profissionais relacionados, bem como, deque se obriga a mantê-los durante toda a vigência do contrato e que em caso de substituição deverá ser solicitada a anuência da **CONCORRÊNCIA PÚBLICA Nº 001/2023**.



VJ M ENGENHARIA

PROJETANDO E CONSTRUINDO COM EXCELÊNCIA



PREFEITURA MUNICIPAL DE TUNTUM - MA
CONCORRÊNCIA PÚBLICA Nº 001/2023
DATA DA SESSÃO PÚBLICA: 07 DE JUNHO DE 2023
HORÁRIO DO CERTAME: 09H00MIN

OBJETO DO CERTAME: Contratação de empresa de engenharia especializada para a Construção de 564 Melhorias Sanitários Domiciliares, composto por: Conjunto Sanitário, Reservatório de Água de 310LTS, Tanque Séptico, sumidouro Filtro de Barro, Pia de Cozinha, Caixa de Gordura, Tanque de Lavar roupas, localizados nos bairros do Município de Tuntum/MA.

DECLARAÇÃO FORMAL DE QUE DISPORÁ, POR OCASIÃO DA FUTURA CONTRATAÇÃO, DAS INSTALAÇÕES, APARELHAMENTO E PESSOAL TÉCNICO

Gonçalves Dias/MA, 07 de Junho de 2023

JONAS LIMA SILVA:05697469306
Assinado de forma digital por JONAS LIMA SILVA:05697469306
Dados: 2023.06.07 00:14:05 -03'00'

JONAS LIMA SILVA
Engenheiro Civil
RG: 038929402010-4
CREA 1919811184

VJ MIGUEL ENGENHARIA LTDA:42764435000152
Assinado de forma digital por VJ MIGUEL ENGENHARIA LTDA:42764435000152
Dados: 2023.06.07 00:30:19 -03'00'

VJ Miguel Engenharia LTDA
CNPJ: 42.764.435/0001-52



PREFEITURA MUNICIPAL DE TUNTUM - MA
CONCORRÊNCIA PÚBLICA Nº 001/2023
DATA DA SESSÃO PÚBLICA: 07 DE JUNHO DE 2023
HORÁRIO DO CERTAME: 09H00MIN

OBJETO DO CERTAME: Contratação de empresa de engenharia especializada para a Construção de 564 Melhorias Sanitários Domiciliares, composto por: Conjunto Sanitário, Reservatório de Água de 310LTS, Tanque Séptico, sumidouro Filtro de Barro, Pia de Cozinha, Caixa de Gordura, Tanque de Lavar roupas, localizados nos bairros do Município de Tuntum/MA.

DECLARAÇÃO DE COMPROMISSOS ASSUMIDOS

DECLARO que a empresa **VJ MIGUEL ENGENHARIA LTDA**, inscrita no CNPJ nº **42.764.435/0001-52**, inscrição estadual nº **12.778057-2**, estabelecida na Rua **Almir Assis, 1001, CEP: 65.775-000, Centro, Gonçalves Dias -MA**, possui os seguintes contratos firmados:

NOME DO ÓRGÃO/EMPRESA	Nº/ ANO DE CONTRATO	VIGÊNCIA DO CONTRATO	VALOR TOTAL DO CONTRATO (\$)
PREFEITURA MUNICIPAL DE PRESIDENTE DUTRA, CNPJ: 06.138.366/0001-08	16011/2023	12 (doze) meses	2776.241,52
VALOR EXECUTADO: R\$ 2.618.080,64		SALDO REMANESCENTE: 158.160,80	

- a) A Declaração de Compromissos Assumidos deve informar que 1/12 (um doze avos) dos contratos firmados pela licitante não é superior ao Patrimônio Líquido da licitante.

$$\frac{\text{(Valor do Patrimônio Líquido x 12)}}{\text{Valor do Contrato}}$$

$$\frac{700.000,00 \times 12}{2.618.080,64} = 3,20845732$$

Observação:

Nota 1: Esse resultado deverá ser superior a 1 (um).

Nota 2: considera-se o valor remanescente do contrato, excluindo o já executado.

Caso a diferença entre a receita bruta discriminada na Demonstração do Resultado do Exercício (DRE) e a declaração apresentada seja maior que 10% (dez por cento) positivo ou negativo em relação à receita bruta, o licitante deverá apresentar justificativas.

Declaramos não possuir em vigor contrato(s) que importe (m) na diminuição da capacidade operativa ou absorção da disponibilidade financeira desta Empresa.



VJ M ENGENHARIA

PROJETANDO E CONSTRUINDO COM EXCELÊNCIA



PREFEITURA MUNICIPAL DE TUNTUM - MA
CONCORRÊNCIA PÚBLICA Nº 001/2023
DATA DA SESSÃO PÚBLICA: 07 DE JUNHO DE 2023
HORÁRIO DO CERTAME: 09H00MIN

OBJETO DO CERTAME: Contratação de empresa de engenharia especializada para a Construção de 564 Melhorias Sanitárias Domiciliares, composto por: Conjunto Sanitário, Reservatório de Água de 310LTS, Tanque Séptico, sumidouro Filtro de Barro, Pia de Cozinha, Caixa de Gordura, Tanque de Lavar roupas, localizados nos bairros do Município de Tuntum/MA.

DECLARAÇÃO DE COMPROMISSOS ASSUMIDOS

Gonçalves Dias/MA, 07 de Junho de 2023.

JONAS LIMA
SILVA:056974
69306

Assinado de forma digital por JONAS LIMA
SILVA:05697469306
Dados: 2023.06.07
00:57:10 -03'00'

JONAS LIMA SILVA
Sócio/Administrador
RG: 038929402010-4

VJ MIGUEL
ENGENHARIA
LTDA:42764435000
152

Assinado de forma digital por VJ MIGUEL ENGENHARIA
LTDA:42764435000152
Dados: 2023.06.07 00:56:57
-03'00'

VJ Miguel Engenharia LTDA
CNPJ: 42.764.435/0001-52



VJ M ENGENHARIA

PROJETANDO E CONSTRUINDO COM EXCELÊNCIA



PREFEITURA MUNICIPAL DE TUNTUM - MA
CONCORRÊNCIA PÚBLICA Nº 001/2023
DATA DA SESSÃO PÚBLICA: 07 DE JUNHO DE 2023
HORÁRIO DO CERTAME: 09H00MIN

OBJETO DO CERTAME: Contratação de empresa de engenharia especializada para a Construção de 564 Melhorias Sanitários Domiciliares, composto por: Conjunto Sanitário, Reservatório de Água de 310LTS, Tanque Séptico, sumidouro Filtro de Barro, Pia de Cozinha, Caixa de Gordura, Tanque de Lavar roupas, localizados nos bairros do Município de Tuntum/MA.

**DECLARAÇÃO DE DISPONIBILIDADE DE INSTALAÇÕES,
APARELHAMENTO E DO PESSOAL TÉCNICO.**

A **VJ MIGUEL ENGENHARIA LTDA**, inscrito no CNPJ Nº **42.764.435/0001-52**, localizada na **RUA ALMIR ASSIS, 1001, CENTRO, GONÇALVES DIAS – MA**, CEP 65.775-000, por intermédio de seu representante legal que esta subscreve, o Sr. **JONAS LIMA SILVA**, portador do CPF Nº **056.974.693-06**, **DECLARA**, sob as penas da Lei, que por ocasião da contratação, disporá das instalações, dos veículos, dos equipamentos e do pessoal adequado e suficiente para a realização do objeto da licitação. Os equipamentos se encontram em condições de produção plena.

QUANT	EQUIPAMENTOS E VEICULOS
1	CAMINHÃO BASCULANTE DE 6 E/OU 12 M ³ , PARA TRANSPORTE DE TERRA;
1	RETROESCAVADEIRA SOBRE PNEUS
1	CAMINHÃO MUNCK COM CAPACIDADE DE 3,5 TONELADAS
1	COMPACTADOR DE SOLOS TIPO SAPO COM MOTOR DIESEL/GASOLINA DE 3HP
2	BETONEIRA
1	LIXADEIRA
2	COMPACTADOR
3	SERRA CIRCULAR
150	ANDAIME
8	CARRO DE MÃO

Gonçalves Dias/MA, 07 de Junho de 2023

JONAS LIMA SILVA:05697469306
Assinado de forma digital por JONAS LIMA SILVA:05697469306
Dados: 2023.06.07 00:14:28 -03'00'

JONAS LIMA SILVA
Sócio/Administrador
RG: 038929402010

VJ MIGUEL ENGENHARIA LTDA:42764435000152
Assinado de forma digital por VJ MIGUEL ENGENHARIA LTDA:42764435000152
Dados: 2023.06.07 00:30:52 -03'00'

VJ Miguel Engenharia LTDA
CNPJ: 42.764.435/0001-52



VJ M ENGENHARIA

PROJETANDO E CONSTRUINDO COM EXCELÊNCIA



PREFEITURA MUNICIPAL DE TUNTUM - MA
CONCORRÊNCIA PÚBLICA Nº 001/2023
DATA DA SESSÃO PÚBLICA: 07 DE JUNHO DE 2023
HORÁRIO DO CERTAME: 09H00MIN

OBJETO DO CERTAME: Contratação de empresa de engenharia especializada para a Construção de 564 Melhorias Sanitários Domiciliares, composto por: Conjunto Sanitário, Reservatório de Água de 310LTS, Tanque Séptico, sumidouro Filtro de Barro, Pia de Cozinha, Caixa de Gordura, Tanque de Lavar roupas, localizados nos bairros do Município de Tuntum/MA.

**DECLARAÇÃO DE DISPONIBILIDADE DE INSTALAÇÕES,
APARELHAMENTO E DO PESSOAL TÉCNICO.**

A VJ MIGUEL ENGENHARIA LTDA, inscrito no CNPJ Nº 42.764.435/0001-52, localizada na RUA ALMIR ASSIS, 1001, CENTRO, GONÇALVES DIAS – MA, CEP 65.775-000, por intermédio de seu representante legal que esta subscreve, o Sr. JONAS LIMA SILVA, portador do CPF Nº 056.974.693-06, DECLARA, sob as penas da Lei, que por ocasião da contratação, disporá das instalações, dos veículos, dos equipamentos e do pessoal adequado e suficiente para a realização do objeto da licitação. Os equipamentos se encontram em condições de produção plena.

QUANT	PESSOAL	NOMES
1	ENGENHEIRO CIVIL	JONAS LIMA SILVA
1	ENGENHEIRO CIVIL	VINICIUS DA SILVA SOBRAL COSTA
1	ENCARREGADO DE OBRA	JANDRÉ LIMA
1	PEDREIRO	JOSÉ RIBEIRO SILVA
1	PEDREIRO	MARCOS DE SOUSA
1	CARPINTEIRO	ALMIR COSTA
1	SERVENTE	JOÃO FRANCISCO DA SILVA
1	SERVENTE	RAIMUNDO DE SOUSA SILVA
1	SERVENTE	DEVISSONDA SILVA
1	ELETRICISTA	IVAN BARBOSA
1	ENCANADOR	JOÃO DE DEUS SOUSA
1	ENCANADOR	RAIMUNDO SILVA
1	ENCANADOR	JOÃO BATISTA LIMA
1	ENCANADOR	FRANCISCO ALBUQUERQUE DE ASSIS
1	ENCANADOR	JOSÉ DE RIBAMAR
1	ENCANADOR	RICARDO CONCEIÇÃO DA SILVA
1	CARPINTEIRO	JOSÉ PATROCÍNIO
1	PINTOR	JORGE ALENCAR

JONAS LIMA
SILVA:0569746
9306
Assinado de forma digital por JONAS LIMA
SILVA:05697469306
Dados: 2023.06.07
00:14:39 -03'00'

JONAS LIMA SILVA
Sócio/Administrador
RG: 038929402010-4

Gonçalves Dias/MA, 07 de Junho de 2023

VJ MIGUEL
ENGENHARIA
LTDA:42764435000152
Assinado de forma digital por VJ
MIGUEL ENGENHARIA
LTDA:42764435000152
Dados: 2023.06.07 00:31:09 -03'00'

VJ Miguel Engenharia LTDA
CNPJ: 42.764.435/0001-52



VJ M ENGENHARIA

PROJETANDO E CONSTRUINDO COM EXCELÊNCIA



PREFEITURA MUNICIPAL DE TUNTUM - MA
CONCORRÊNCIA PÚBLICA Nº 001/2023
DATA DA SESSÃO PÚBLICA: 07 DE JUNHO DE 2023
HORÁRIO DO CERTAME: 09H00MIN

OBJETO DO CERTAME: Contratação de empresa de engenharia especializada para a Construção de 564 Melhorias Sanitários Domiciliares, composto por: Conjunto Sanitário, Reservatório de Água de 310LTS, Tanque Séptico, sumidouro Filtro de Barro, Pia de Cozinha, Caixa de Gordura, Tanque de Lavar roupas, localizados nos bairros do Município de Tuntum/MA.

DECLARAÇÃO DE LOCALIZAÇÃO E FUNCIONAMENTO

A empresa **VJ MIGUEL ENGENHARIA**, inscrita sob o CNPJ nº **42.764.435/0001-52**, sediada na **RUA ALMIR ASSIS, nº 1001, CEP: 65.775-000, CENTRO, GONÇALVES DIAS – MA**, por intermédio de seu representante legal, Sr. **JONAS LIMA SILVA**, portador da carteira de identidade nº **038929402010-4 SSP MA** e do CPF: nº **056.974.693-06**, **DECLARA**, que o local e instalações adequados e compatíveis para o exercício do ramo de atividade da mesma.

Dessa forma, assumo inteira responsabilidade por todas as informações dispostas nesta declaração, eximindo a Prefeitura Municipal de Tuntum de qualquer responsabilidade sobre as informações prestadas por esta empresa Declaro ainda, ter ciência que “a falsidade de declaração, caracterizará o crime de que trata o artigo 299 do Código Penal, sem prejuízo do enquadramento em outras figuras penais e das sanções administrativas previstas na Lei nº 8.666/93 e alterações posteriores, bem como demais normas pertinentes à espécie”.

RELATÓRIO FOTOGRÁFICO

Rua Almir Assis, nº 1001, Bairro Centro, Cidade de Gonçalves Dias, Estado do Maranhão, CEP: 65.775-000, Brasil.

Ponto de referência: Auto Posto Gavião II.



Rua Almir Assis, nº 1001, CEP: 65.775-000, Gonçalves Dias – MA / CNPJ nº 42.764.435/0001-52,
TEL: (86) 9-9969-5734, E-mail: vjmiguelengenharia@gmail.com

85/100



VJ M ENGENHARIA

PROJETANDO E CONSTRUINDO COM EXCELÊNCIA



PREFEITURA MUNICIPAL DE TUNTUM - MA
CONCORRÊNCIA PÚBLICA Nº 001/2023
DATA DA SESSÃO PÚBLICA: 07 DE JUNHO DE 2023
HORÁRIO DO CERTAME: 09H00MIN

OBJETO DO CERTAME: Contratação de empresa de engenharia especializada para a Construção de 564 Melhorias Sanitários Domiciliares, composto por: Conjunto Sanitário, Reservatório de Água de 310LTS, Tanque Séptico, sumidouro Filtro de Barro, Pia de Cozinha, Caixa de Gordura, Tanque de Lavar roupas, localizados nos bairros do Município de Tuntum/MA.

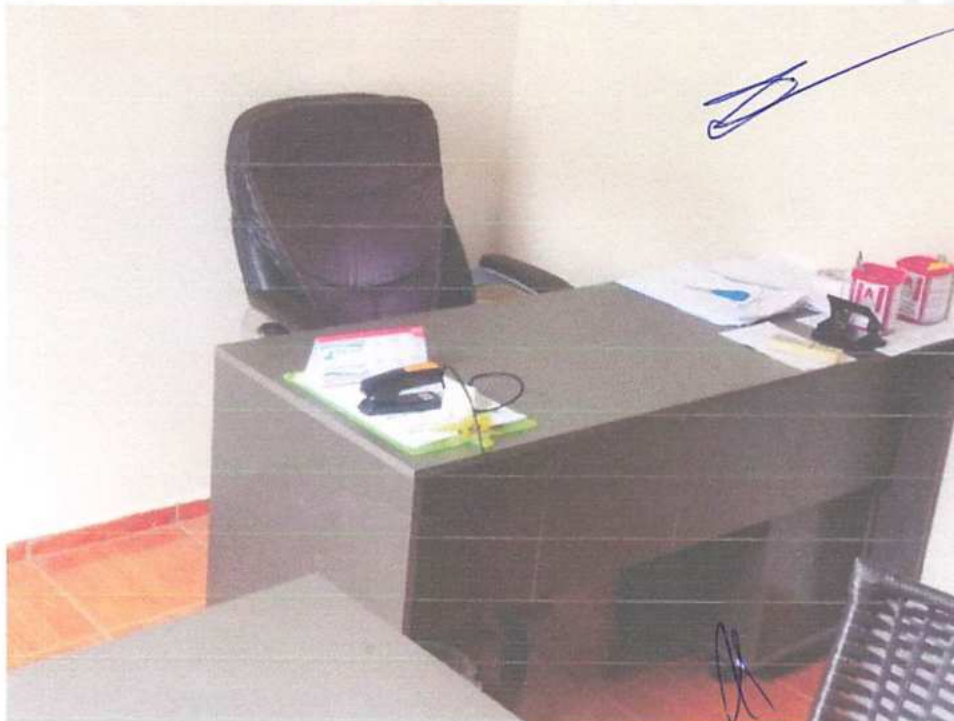



VJ M ENGENHARIA

PROJETANDO E CONSTRUINDO COM EXCELÊNCIA



PREFEITURA MUNICIPAL DE TUNTUM - MA
CONCORRÊNCIA PÚBLICA Nº 001/2023
DATA DA SESSÃO PÚBLICA: 07 DE JUNHO DE 2023
HORÁRIO DO CERTAME: 09H00MIN

OBJETO DO CERTAME: Contratação de empresa de engenharia especializada para a Construção de 564 Melhorias Sanitárias Domiciliares, composto por: Conjunto Sanitário, Reservatório de Água de 310LTS, Tanque Séptico, sumidouro Filtro de Barro, Pia de Cozinha, Caixa de Gordura, Tanque de Lavar roupas, localizados nos bairros do Município de Tuntum/MA.

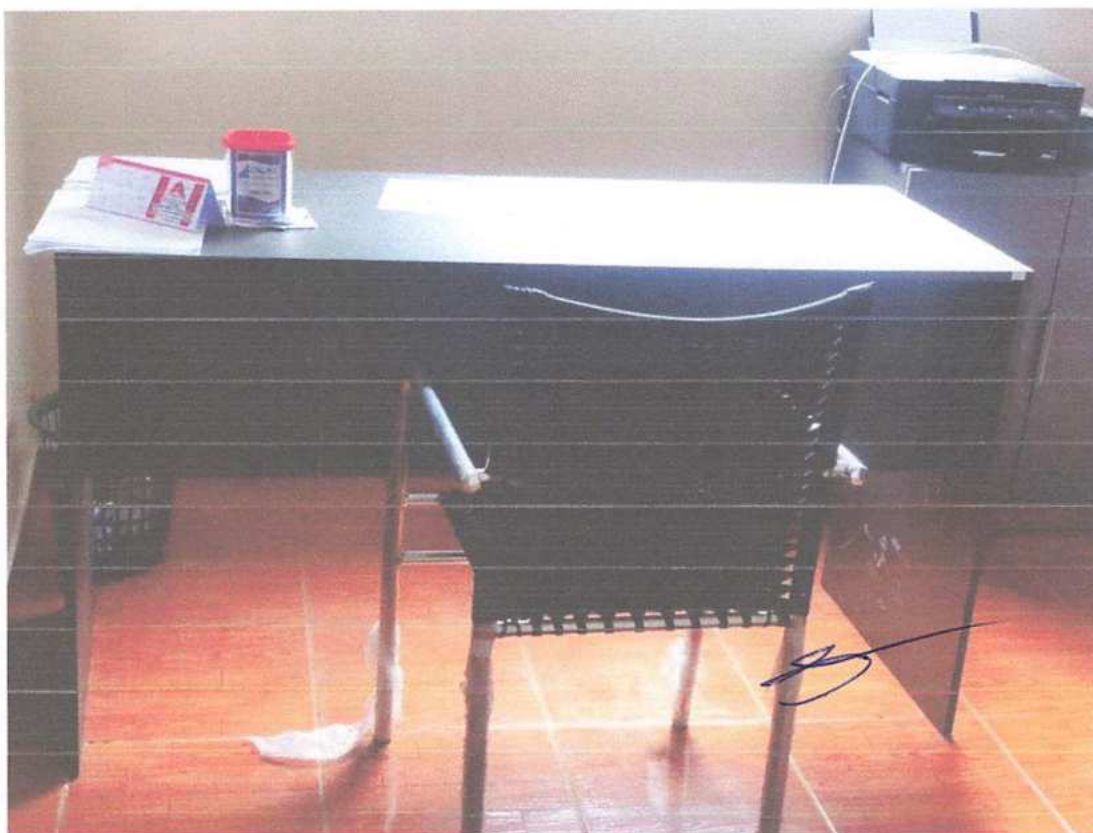

Gonçalves Dias/MA, 16 Abril de 2023

JONAS LIMA SILVA:05697469306
Assinado de forma digital por JONAS LIMA SILVA
SILVA:05697469306
Dados: 2023.06.07 00:14:54 -03'00'

JONAS LIMA SILVA
Sócio/Administrador
RG: 038929402010-4

VJ MIGUEL ENGENHARIA LTDA:42764435000152
Assinado de forma digital por VJ MIGUEL ENGENHARIA
LTDA:42764435000152
Dados: 2023.06.07 00:31:27 -03'00'

VJ Miguel Engenharia LTDA
CNPJ: 42.764.435/0001-52

Rua Almir Assis, nº 1001, CEP: 65.775-000, Gonçalves Dias – MA / CNPJ nº 42.764.435/0001-52,
TEL: (86) 9-9969-5734, E-mail: vjmiguelengenharia@gmail.com

871100



ESTADO DO MARANHÃO

COMARCA DE DOM PEDRO
CARTÓRIO DO OFÍCIO ÚNICO
GONÇALVES DIAS



CNPJ: 05.699.094/0001-02

CARTÓRIO DO OFÍCIO ÚNICO
EXTRAJUDICIAL

Rua Ruy Barbosa, nº 1102

CEP 65.774-070

GONÇALVES DIAS

CERTIDÃO

CERTIFICO, a requerimento verbal de parte interessada e no uso de minhas atribuições legais, que revendo o arquivo existente em meu poder e Cartório, sito nesta cidade na Rua Ruy Barbosa - 1.382. Verifiquei constar no Livro nº 2-F de **REGISTRO GERAL**, dele às **Fls. 148, MATRÍCULA** sob nº 2.628, e o **REGISTRO** nº 2-2.628, feitos aos 09 de Novembro de dois mil e dezesseis (2016), referente a um terreno, localizado na Rua Almir Assis, de nº 1001 - centro - Gonçalves Dias, contendo as seguintes confrontações e medidas: **FRENTE**: Limita-se com a Rua Almir Assis, medindo 10,00 metros; **FUNDO**: Limita-se com o Sr. Camilo Costa de Sousa, medindo 10,00 metros; **LATERAL DIREITA**: Limita-se com o Sr. Olavo Fernandes Lima, medindo 30,00 metros e **LATERAL ESQUERDA**: Limita-se com a Sra. Alessandra Gonçalves Lima, medindo 30,00 metros. **Perfazendo** uma área total de 300,00 m² (trezentos metros quadrados). **AVERBAÇÃO**: 1- Depois de apresentar a Topografia Plana e **MEMORIAL DESCRITIVO**, feito pelo Engenheiro Civil Antônio José Lima de Sousa - CREA 1303-D/PI, Visto 5384-MA, com relação Arquitetura e área construída da casa de nº 1001, obedece todos os padrões construtivos da arquitetura e da Engenharia, a mesma e recuada de todos os lados e conforme sua arquitetura tem uma área livre na frente, um terraço/garagem, uma sala de estar, uma sala de jantar, uma cozinha, dois quartos, uma suíte, um banheiro social, uma mais área externa de serviço e lazer, com banheiro social de apoio, churrasqueira academia e Etc. **Formando** um total de 173,00 m² de área construída. Com relação às características dos materiais empregados na construção, temos o seguinte: A casa é construída com alvenaria de tijolos cerâmico de seis furos, teto de madeira cerrada de primeira qualidade, coberta com telha da cerâmica de primeira qualidade, piso de lajota de primeira qualidade, toda rebocada, pintada, portas e janelas de madeira de lei de primeira qualidade. **NO QUAL FIGURA COMO ADQUIRENTE: EVANICE LIMA SILVA**, brasileiro (a), casado (a), lavrador (a), portador (a) do RG de nº 24499172003-2-GEJSPC-MA e CPF de nº 692.654.613-49, residente e domiciliada na Rua Almir Assis, nº 1001, centro, nesta cidade. **E COMO TRANSMITENTE: MARCIO CARDOSO DE SOUSA**, brasileiro, solteiro, mecânico, portador do RG nº 013326582000-0-SSP-MA e CPF de nº 028.560.813-47, residente e domiciliado, na Rua Almir Assis, nº 1001, centro, nesta cidade. **CONFORME**: Escritura Publica de Compra e Venda em data 09 de Novembro de 2016, Lavrada nas Notas do Cartório do Ofício Único Extrajudicial de Gonçalves Dias - MA, no Livro 16, Fls. 38/38-vº, e Prenotada neste Serviço Registral, sob nº 3.395, dele às Fls. 66/66-vº, livro nº 01-B, neste Cartório do Ofício Único Extrajudicial desta Cidade, em data 09/11/2016. **TENDO COMO VALOR DO CONTRATO RS:**

(Assinaturas manuscritas)
 Maria do Rosário ...
 Marcio Cardoso de Sousa

88/100

50.000,00 (cinquenta mil reais). O referido é verdade e dou fé. Eu, Maria do Rosário de Fátima Silva Ribeiro, Escrivã Oficial deste Cartório, o digitei, dato e assino.

Em Testº *[Handwritten Signature]* da verdade.

Maria do Rosário de F. Silva Ribeiro
Escrivã

Gonçalves Dias – MA, 09 de Novembro de 2016.



Cartório Único
Oficial
Gonçalves Dias - MA
Maria do Rosário de Fátima S. Ribeiro
Escrivã Oficial

[Handwritten signatures and initials in blue ink]



ESTADO DO MARANHÃO
COMARCA DE DOM PEDRO
CARTÓRIO DO OFÍCIO ÚNICO

01/2016 05 529.051/0001-02
CARTÓRIO OFÍCIO ÚNICO
EXTRAJUDICIAL
Rua Ruy Barbosa, nº 1387
CEP 65.775-800
ALVES DIAS

ESCRITURA DE PÚBLICA DE COMPRA E VENDA QUE ENTRE SI FAZ
COMO OUTORGANTE VENDEDOR: MARCIO CARDOSO DE SOUSA, E DO
OUTRO LADO COMO OUTORGADO COMPRADOR: EVANICE LIMA
SILVA.

LIVRO Nº 16

FOLHAS – 38/38-vº

RS 50.000,00 (cinquenta mil reais)

SAIBAM quantas esta pública Escritura virem que, no ano do Nascimento de Nosso Senhor Jesus Cristo de dois mil e dezesseis (2016), aos 09 dias do mês de Novembro do dito ano, nesta cidade de Gonçalves Dias, Comarca de Dom Pedro, Estado do Maranhão, perante mim Escrivã e as duas testemunhas adiante nomeadas e no final assinadas. Compareceu como **OUTORGANTE VENDEDOR: MARCIO CARDOSO DE SOUSA**, brasileiro, solteiro, mecânico, portador do RG nº 013326582000-0-SSP-MA e CPF de nº 028.560.813-47, residente e domiciliado, na Rua Almir Assis, nº 1001, centro, nesta cidade. E do outro lado como **OUTORGADO COMPRADOR: EVANICE LIMA SILVA**, brasileiro (a), casado (a), lavrador (a), portador (a) do RG de nº 24499172003-2-GEJSPC-MA e CPF de nº 692.654.613-49, residente e domiciliada na Rua Almir Assis, nº 1001, centro, nesta cidade. Pelo Outorgante Vendedor me foi dito: que a justo título é senhor e legítimo possuidor de Um referente terreno, localizado na Rua Almir Assis, de nº 1001 - centro – Gonçalves Dias, contendo as seguintes confrontações e medidas: **FRENTE**: Limita-se com a Rua Almir Assis, medindo 10,00 metros; **FUNDO**: Limita-se com o Sr. Camilo Costa de Sousa, medindo 10,00 metros; **LATERAL DIREITA**: Limita-se com o Sr. Olavo Fernandes Lima, medindo 30,00 metros e **LATERAL ESQUERDA**: Limita-se com a Sra. Alessandra Gonçalves Lima, medindo 30,00 metros. **Perfazendo** uma área total de 300,00 m² (trezentos metros quadrados). **AVERBAÇÃO**: 1- Depois de apresentar a Topografia Plana e **MEMORIAL DESCRITIVO**, feito pelo Engenheiro Civil Antônio José Lima de Sousa – CREA 1303-D/PI, Visto 5384-MA, com relação Arquitetura e área construída da casa de nº 1001, obedece todos os padrões construtivos da arquitetura e da Engenharia, a mesma e recuada de todos os lados e conforme sua arquitetura tem uma área livre na frente, um terraço/garagem, uma sala de estar, uma sala de jantar, uma cozinha, dois quartos, uma suíte, um banheiro social, uma mais área externa de serviço e lazer, com banheiro social de apoio, churrasqueira academia e Etc. **Formando** um total de 173,00 m² de área construída. Com relação às características dos materiais empregados na construção, temos o seguinte: A casa é construída com alvenaria de

[Handwritten signatures and initials]

90/100

tijolos cerâmico de seis furos, teto de madeira cerrada de primeira qualidade, coberta com telha da cerâmica de primeira qualidade, piso de lajota de primeira qualidade, toda rebocada, pintada, portas e janelas de madeira de lei de primeira qualidade. E registrada no livro de nº 2-F de **REGISTRO GERAL**, dele às folhas 148, a **MATRÍCULA** nº 2.628 e **Registro** 2-2.628. **VALOR RS: 50.000,00** (cinquenta mil reais). 3º) que por força desta escritura transmite ao outorgado todos os direitos, que confessa receber neste ato dele Outorgado em moeda corrente deste País, que conta e acha exata, da qualidade ao mesmo comprador plena, geral e irrevogável quitação de pagamento e satisfeito para nunca mais o repetir, desde já transferência toda posse, jus, domínio, direito e ações que exercia sobre o bem vendido, para que dele mesmo comprador use, goze e disponha livremente como seu que fica sendo obrigando-se o vendedor por si e seus sucessores a fazer esta venda sempre boa, firme e valiosa, respondendo pela evicção de direito; que correrão por conta do **OUTORGADO COMPRADOR**, todas as despesas cartorárias, e tributárias decorrentes da presente compra e venda. Pelo **OUTORGADO COMPRADOR** por sua vez, me foi dito que aceitava esta Escritura como redigida, por ser a expressão fiel do que pactuara. Pelo **OUTORGANTE VENDEDOR** foi apresentado: a)- Certidão única de distribuição para fins gerais (Ações Cíveis), emitida pela Secretaria Judicial da Comarca de Dom Pedro, Estado do Maranhão. b)- Certidão de protesto emitida pelo Cartório do 1º Ofício da Comarca de Dom Pedro – MA. c)- Certidão Negativa de Débitos Trabalhistas, emitida pela Secretaria de Trabalho. d)- Certidão de ações reais e pessoais reipersecutórias, relativas ao imóvel e a de Ônus reais exigida pelo art. 1º, IV, do decreto nº 93.240. E comprovante de pagamento do **ITBI**, que ficam arquivadas nestas notas. A pedido das partes, lavrei esta Escritura, a qual feita e lida sendo lida. Dispensadas as Testemunhas de acordo com a Lei Federal de nº 6.952 de 06/11/1981. O referido é verdade e dou fé. Eu, Maria do Rosário de Fátima Silva Ribeiro, Escrivã Oficial do Cartório do Ofício Único Extrajudicial, o digitei, datei e assino.



Em testº  da verdade.

Maria do Rosário de Fátima Silva Ribeiro
Escrivã

Gonçalves Dias – MA, 09 de Novembro de 2016.



OFÍCIO ÚNICO
EXTRAJUDICIAL
Rua Carlos, 1302
Gonçalves Dias-MA
Maria do Rosário de Fátima S. Ribeiro
Escrivã



VJ M ENGENHARIA

PROJETANDO E CONSTRUINDO COM EXCELÊNCIA



PREFEITURA MUNICIPAL DE TUNTUM - MA
CONCORRÊNCIA PÚBLICA Nº 001/2023
DATA DA SESSÃO PÚBLICA: 07 DE JUNHO DE 2023
HORÁRIO DO CERTAME: 09H00MIN

OBJETO DO CERTAME: Contratação de empresa de engenharia especializada para a Construção de 564 Melhorias Sanitários Domiciliares, composto por: Conjunto Sanitário, Reservatório de Água de 310LTS, Tanque Séptico, sumidouro Filtro de Barro, Pia de Cozinha, Caixa de Gordura, Tanque de Lavar roupas, localizados nos bairros do Município de Tuntum/MA.

DECLARAÇÃO DE CONHECIMENTO DO LOCAL A SER REALIZADA A OBRA

A PREFEITURA TUNTUM/MA
Ref.: CONCORRÊNCIA PÚBLICA Nº 001/2023

A empresa **VJ MIGUEL ENGENHARIA**, inscrita sob o CNPJ nº 42.764.435/0001-52, sediada na RUA ALMIR ASSIS, nº 1001, CEP: 65.775-000, CENTRO, GONÇALVES DIAS – MA, por intermédio de seu representante legal, Sr. JONAS LIMA SILVA, portador da carteira de identidade nº 038929402010-4 SSP MA e do CPF: nº 056.974.693-06, **DECLARA**, conhecer o local a ser executada a obra bem como todos os aspectos que possam influir direta ou indiretamente na execução dos serviços.

Declaramos, ainda, sob as penalidades da lei, de que temos pleno conhecimento das condições e peculiaridades inerentes à natureza dos trabalhos, assumindo total responsabilidade por esse fato e informamos que não utilizaremos para qualquer questionamento futuro que ensejam avenças técnicas ou financeiras, isentando a **CONCORRÊNCIA PÚBLICA Nº 001/2023**, de qualquer reclamação e/ou reivindicação de nossa parte.

Gonçalves Dias/MA, 07 de Junho de 2023

JONAS LIMA
SILVA:05697
469306

Assinado de forma digital por JONAS LIMA
SILVA:05697469306
Dados: 2023.06.07
00:15:25 -03'00'

JONAS LIMA SILVA
Sócio/Administrador
RG: 038929402010-4

VJ MIGUEL
ENGENHARIA
LTDA:4276443
5000152

Assinado de forma digital por VJ MIGUEL ENGENHARIA
LTDA:42764435000152
Dados: 2023.06.07
00:31:47 -03'00'

VJ Miguel Engenharia LTDA
CNPJ: 42.764.435/0001-52



VJ M ENGENHARIA

PROJETANDO E CONSTRUINDO COM EXCELÊNCIA



PREFEITURA MUNICIPAL DE TUNTUM - MA
CONCORRÊNCIA PÚBLICA Nº 001/2023
DATA DA SESSÃO PÚBLICA: 07 DE JUNHO DE 2023
HORÁRIO DO CERTAME: 09H00MIN

OBJETO DO CERTAME: Contratação de empresa de engenharia especializada para a Construção de 564 Melhorias Sanitários Domiciliares, composto por: Conjunto Sanitário, Reservatório de Água de 310LTS, Tanque Séptico, sumidouro Filtro de Barro, Pia de Cozinha, Caixa de Gordura, Tanque de Lavar roupas, localizados nos bairros do Município de Tuntum/MA.

DECLARAÇÃO DE PESSOA JURÍDICA OPTANTE PELO SIMPLES

A empresa **VJ MIGUEL ENGENHARIA**, inscrita sob o CNPJ nº 42.764.435/0001-52, sediada na RUA ALMIR ASSIS, nº 1001, CEP: 65.775-000, CENTRO, GONÇALVES DIAS – MA, por intermédio de seu representante legal, Sr. **JONAS LIMA SILVA**, portador da carteira de identidade nº 038929402010-4 SSP MA e do CPF: nº 056.974.693-06, **DECLARA**, à prefeitura de Tuntum á do Maranhão, para fins de não incidência na fonte do Imposto sobre a Renda da Pessoa Jurídica (IRPJ), da Contribuição Social sobre o Lucro Líquido (CSLL), da Contribuição para o Financiamento da Seguridade Social (Cofins), e da Contribuição para o PIS/Pasep, a que se refere o art. 64 da Lei nº 9.430, de 27 de dezembro de 1996, que é regularmente inscrita no Regime Especial Unificado de Arrecadação de Tributos e Contribuições devidas pelas Microempresas e Empresas de Pequeno Porte – Simples Nacional, de que trata o art. 12 da Lei Complementar nº 123, de 14 de dezembro de 2006.

Para esse efeito, a declarante informa que:

I – preenche os seguintes requisitos:

a) Conserva em boa ordem, pelo prazo de cinco anos, contado da data da emissão, os documentos que comprovam a origem de suas receitas e a efetivação de suas despesas, bem assim a realização de quaisquer outros atos ou operações que venham a modificar sua situação patrimonial;

b) Cumpre as obrigações acessórias a que está sujeita, em conformidade com a legislação pertinente;

II – o signatário é representante legal desta empresa, assumindo o compromisso de informar à Secretaria da Receita Federal do Brasil e à entidade pagadora, imediatamente, eventual desenquadramento da presente situação e está ciente de que a falsidade na prestação destas informações, sem prejuízo do disposto no art. 32 da Lei nº 9.430, de 1996, o sujeitará, juntamente com as demais pessoas que para ela concorrem, às penalidades previstas na legislação criminal e tributária, relativas à falsidade ideológica (art. 299 do Código Penal) e ao crime contra a ordem tributária (art. 1º da Lei nº 8.137, de 27 de dezembro de 1990).



VJ M ENGENHARIA

PROJETANDO E CONSTRUINDO COM EXCELÊNCIA



PREFEITURA MUNICIPAL DE TUNTUM - MA
CONCORRÊNCIA PÚBLICA Nº 001/2023
DATA DA SESSÃO PÚBLICA: 07 DE JUNHO DE 2023
HORÁRIO DO CERTAME: 09H00MIN

OBJETO DO CERTAME: Contratação de empresa de engenharia especializada para a Construção de 564 Melhorias Sanitários Domiciliares, composto por: Conjunto Sanitário, Reservatório de Água de 310LTS, Tanque Séptico, sumidouro Filtro de Barro, Pia de Cozinha, Caixa de Gordura, Tanque de Lavar roupas, localizados nos bairros do Município de Tuntum/MA.

DECLARAÇÃO DE PESSOA JURÍDICA OPTANTE PELO SIMPLES

Gonçalves Dias/MA, 07 de Junho de 2023

JONAS LIMA SILVA:05697469306
Assinado de forma digital por JONAS LIMA SILVA:05697469306
Dados: 2023.06.07 00:15:37 -03'00'

JONAS LIMA SILVA
Sócio/Administrador
RG: 038929402010-4

VJ MIGUEL ENGENHARIA LTDA:42764435000152
Assinado de forma digital por VJ MIGUEL ENGENHARIA LTDA:42764435000152
Dados: 2023.06.07 00:32:06 -03'00'

VJ Miguel Engenharia LTDA
CNPJ: 42.764.435/0001-52



VJ M ENGENHARIA

PROJETANDO E CONSTRUINDO COM EXCELÊNCIA



PREFEITURA MUNICIPAL DE TUNTUM - MA
CONCORRÊNCIA PÚBLICA Nº 001/2023
DATA DA SESSÃO PÚBLICA: 07 DE JUNHO DE 2023
HORÁRIO DO CERTAME: 09H00MIN



OBJETO DO CERTAME: Contratação de empresa de engenharia especializada para a Construção de 564 Melhorias Sanitários Domiciliares, composto por: Conjunto Sanitário, Reservatório de Água de 310LTS, Tanque Séptico, sumidouro Filtro de Barro, Pia de Cozinha, Caixa de Gordura, Tanque de Lavar roupas, localizados nos bairros do Município de Tuntum/MA.

DECLARAÇÃO DE CLASSIFICAÇÃO NACIONAL DE MAIOR ATIVIDADE ECONÔMICA

A empresa **VJ MIGUEL ENGENHARIA**, inscrita sob o CNPJ nº 42.764.435/0001-52, sediada na RUA ALMIR ASSIS, nº 1001, CEP: 65.775-000, CENTRO, GONÇALVES DIAS – MA, por intermédio de seu representante legal, Sr. JONAS LIMA SILVA, portador da carteira de identidade nº 038929402010-4 SSP MA e do CPF: nº 056.974.693-06, **DECLARA** para os devidos fins, que o CNAE que representa a maior receita é

Código da **CNAE**: 41.20-4-00 - Construção de edifícios;

CNAE Nº 4330-4/04 - Serviços de pintura de edifícios em geral

Gonçalves Dias/MA, 07 de Junho de 2023

JONAS LIMA
SILVA:05697
469306

Assinado de forma digital por JONAS LIMA
SILVA:05697469306
Dados: 2023.06.07 00:15:49 -03'00'

JONAS LIMA SILVA
Sócio/Administrador
RG: 038929402010-4

VJ MIGUEL
ENGENHARIA
LTDA:42764435
000152

Assinado de forma digital por VJ MIGUEL ENGENHARIA
LTDA:42764435000152
Dados: 2023.06.07 00:32:23 -03'00'

VJ Miguel Engenharia LTDA
CNPJ: 42.764.435/0001-52



VJ M ENGENHARIA

PROJETANDO E CONSTRUINDO COM EXCELÊNCIA



PREFEITURA MUNICIPAL DE TUNTUM - MA
CONCORRÊNCIA PÚBLICA Nº 001/2023
DATA DA SESSÃO PÚBLICA: 07 DE JUNHO DE 2023
HORÁRIO DO CERTAME: 09H00MIN

OBJETO DO CERTAME: Contratação de empresa de engenharia especializada para a Construção de 564 Melhorias Sanitários Domiciliares, composto por: Conjunto Sanitário, Reservatório de Água de 310LTS, Tanque Séptico, sumidouro Filtro de Barro, Pia de Cozinha, Caixa de Gordura, Tanque de Lavar roupas, localizados nos bairros do Município de Tuntum/MA.

DECLARAÇÃO DE REGIME CONSTRUTIVO

A empresa **VJ MIGUEL ENGENHARIA**, inscrita sob o CNPJ nº 42.764.435/0001-52, sediada na **RUA ALMIR ASSIS, nº 1001, CEP: 65.775-000, CENTRO, GONÇALVES DIAS – MA**, por intermédio de seu representante legal, Sr. **JONAS LIMA SILVA**, portador da carteira de identidade nº 038929402010-4 SSP MA e do CPF: nº 056.974.693-06, **DECLARA**, considerando a **CONCORRÊNCIA PÚBLICA Nº 001/2023**, cujo objeto é “Contratação de empresa de engenharia especializada para a Construção de 564 Melhorias Sanitários Domiciliares, composto por: Conjunto Sanitário, Reservatório de Água de 310LTS, Tanque Séptico, sumidouro Filtro de Barro, Pia de Cozinha, Caixa de Gordura, Tanque de Lavar roupas, localizados nos bairros do Município de Tuntum/MA”, Será aplicado conforme a LEI Nº 8.666/93 (LEI DE LICITAÇÕES E CONTRATOS) obedecendo à modalidade de empreitada global.

Gonçalves Dias/MA, 07 de Junho de 2023

JONAS LIMA SILVA:05697469306
469306
Assinado de forma digital por JONAS LIMA SILVA
SILVA:05697469306
Dados: 2023.06.07 00:16:06 -03'00'

JONAS LIMA SILVA
Sócio/Administrador
RG: 038929402010-4

VJ MIGUEL ENGENHARIA LTDA:42764435000152
5000152
Assinado de forma digital por VJ MIGUEL ENGENHARIA
ENGENHARIA
LTDA:42764435000152
Dados: 2023.06.07 00:32:40 -03'00'

VJ Miguel Engenharia LTDA
CNPJ: 42.764.435/0001-52



VJ M ENGENHARIA

PROJETANDO E CONSTRUINDO COM EXCELÊNCIA



PREFEITURA MUNICIPAL DE TUNTUM - MA
CONCORRÊNCIA PÚBLICA Nº 001/2023
DATA DA SESSÃO PÚBLICA: 07 DE JUNHO DE 2023
HORÁRIO DO CERTAME: 09H00MIN

OBJETO DO CERTAME: Contratação de empresa de engenharia especializada para a Construção de 564 Melhorias Sanitários Domiciliares, composto por: Conjunto Sanitário, Reservatório de Água de 310LTS, Tanque Séptico, sumidouro Filtro de Barro, Pia de Cozinha, Caixa de Gordura, Tanque de Lavar roupas, localizados nos bairros do Município de Tuntum/MA.

DECLARAÇÃO DE SUBMISSÃO À FISCALIZAÇÃO CONTROLE TÉCNICO

Declaramos de maneira formal, nossa submissão à **FISCALIZAÇÃO** e ao controle técnico a ser efetuado por Engenheiro expressamente designado.

Gonçalves Dias/MA, 07 de Junho de 2023

JONAS LIMA
Assinado de forma digital por JONAS LIMA
SILVA:05697469306
SILVA:05697469306
Dados: 2023.06.07 00:16:23 -03'00'

JONAS LIMA SILVA
Sócio/Administrador
RG: 038929402010-4

VJ MIGUEL
Assinado de forma digital por VJ MIGUEL ENGENHARIA
ENGENHARIA
LTDA:42764435000152
5000152
Dados: 2023.06.07 00:32:58 -03'00'

VJ Miguel Engenharia LTDA
CNPJ: 42.764.435/0001-52



PREFEITURA MUNICIPAL DE TUNTUM - MA
CONCORRÊNCIA PÚBLICA Nº 001/2023
DATA DA SESSÃO PÚBLICA: 07 DE JUNHO DE 2023
HORÁRIO DO CERTAME: 09H00MIN

OBJETO DO CERTAME: Contratação de empresa de engenharia especializada para a Construção de 564 Melhorias Sanitários Domiciliares, composto por: Conjunto Sanitário, Reservatório de Água de 310LTS, Tanque Séptico, sumidouro Filtro de Barro, Pia de Cozinha, Caixa de Gordura, Tanque de Lavar roupas, localizados nos bairros do Município de Tuntum/MA.

DECLARAÇÃO DE MEIO E FORMA DE COMUNICAÇÃO

A empresa **VJ MIGUEL ENGENHARIA**, inscrita sob o CNPJ nº **42.764.435/0001-52**, sediada na **RUA ALMIR ASSIS, nº 1001, CEP: 65.775-000, CENTRO, GONÇALVES DIAS - MA**, por intermédio de seu representante legal, Sr. **JONAS LIMA SILVA**, portador da carteira de identidade nº **038929402010-4 SSP MA** e do CPF: nº **056.974.693-06**, **DECLARA** expressamente que:

I. Os meios eletrônicos de comunicação utilizados por este fornecedor/prestador de serviços são os seguintes:

CONTATO	TIPO (Email ou Fone)	App de Mensagens (quando celular)	Dia e horário de expediente
vjmiguelengenharia@gmail.com	Email		De 2º a 6º das 08:00 às 16:00 horas
(99)981987270 ou (86) 999695734	Fone	Whatsapp	

II. Os endereços eletrônicos aqui declarados, são os meios de comunicação oficiais deste fornecedor/prestador de serviços, portanto, toda e qualquer citação, cientificação, notificações, intimação, avisos e demais atos necessários ao andamento do presente procedimento de contratação pública, devem ser encaminhados diretamente para estes.

III. Estou ciente de que após o recebimento e visualização de comunicações no(s) referido(s) e-mail e aplicativo de mensagens, devo de pronto respondê-los com o termo "RECEBIDO".

IV. Estou ciente de que o envio de retorno com o termo "RECEBIDO", será utilizado como marco temporal inicial para contagem de prazos.

V. Estou ciente de que ocorrerá cientificação tácita após 72 horas do recebimento de comunicação, sem que tenhamos confirmado o recebimento dela.



VJ M ENGENHARIA

PROJETANDO E CONSTRUINDO COM EXCELÊNCIA



PREFEITURA MUNICIPAL DE TUNTUM - MA
CONCORRÊNCIA PÚBLICA Nº 001/2023
DATA DA SESSÃO PÚBLICA: 07 DE JUNHO DE 2023
HORÁRIO DO CERTAME: 09H00MIN

OBJETO DO CERTAME: Contratação de empresa de engenharia especializada para a Construção de 564 Melhorias Sanitários Domiciliares, composto por: Conjunto Sanitário, Reservatório de Água de 310LTS, Tanque Séptico, sumidouro Filtro de Barro, Pia de Cozinha, Caixa de Gordura, Tanque de Lavar roupas, localizados nos bairros do Município de Tuntum/MA.

VI. Estou ciente de para se determinar a cientificação tácita, serão desconsiderados os sábados, domingos e feriados.

VII. Estou ciente de que os meios de comunicação aqui declarados, serão utilizados tanto no procedimento licitatório quanto no decorrer de toda a execução contratual.

VIII. Estou ciente de que o meio de comunicação utilizado pela Comissão Permanente de Licitação é o e-mail cpltuntum@gmail.com.

IX. Estou ciente de que caso ocorra a mudança de qualquer meio de comunicação utilizado por este fornecedor/prestador, devo imediatamente comunicar o fato a Comissão de Licitação, e caso o contrato já esteja em execução, esta comunicação também deverá ser enviada ao departamento de compras e contratos.

Gonçalves Dias/MA, 07 de Junho de 2023

**JONAS LIMA
SILVA:05697
469306**

Assinado de forma digital por JONAS LIMA
SILVA:05697469306
Dados: 2023.06.07 00:16:37 -03'00'

JONAS LIMA SILVA
Sócio/Administrador
RG: 038929402010-4

**VJ MIGUEL
ENGENHARIA
LTDA:427644350
00152**

Assinado de forma digital por VJ MIGUEL ENGENHARIA
LTDA:42764435000152
Dados: 2023.06.07 00:33:16 -03'00'

VJ Miguel Engenharia LTDA
CNPJ: 42.764.435/0001-52



VJ M ENGENHARIA

PROJETANDO E CONSTRUINDO COM EXCELÊNCIA



PREFEITURA MUNICIPAL DE TUNTUM - MA
CONCORRÊNCIA PÚBLICA Nº 001/2023
DATA DA SESSÃO PÚBLICA: 07 DE JUNHO DE 2023
HORÁRIO DO CERTAME: 09H00MIN



OBJETO DO CERTAME: Contratação de empresa de engenharia especializada para a Construção de 564 Melhorias Sanitários Domiciliares, composto por: Conjunto Sanitário, Reservatório de Água de 310LTS, Tanque Séptico, sumidouro Filtro de Barro, Pia de Cozinha, Caixa de Gordura, Tanque de Lavar roupas, localizados nos bairros do Município de Tuntum/MA.

DECLARAÇÃO DE EXAMINAÇÃO DO PROJETO BÁSICO

A empresa **VJ MIGUEL ENGENHARIA**, inscrita sob o CNPJ nº 42.764.435/0001-52, sediada na RUA ALMIR ASSIS, nº 1001, CEP: 65.775-000, CENTRO, GONÇALVES DIAS – MA, por intermédio de seu representante legal, Sr. **JONAS LIMA SILVA**, portador da carteira de identidade nº 038929402010-4 SSP MA e do CPF: nº 056.974.693-06, **DECLARA**, que examinou o Projeto Básico em sua integralidade, incluindo todos os anexos que o compõem, conhece as condições locais e todos os aspectos peculiares à execução dos serviços, efetuou todas as interpretações, deduções e conclusões para definição do seu custo de execução, bem como formulou uma estimativa correta das peculiaridades locais que possam influir no cumprimento contratual, de maneira que qualquer eventual falha de sua parte não a isentará das obrigações assumidas, independentemente de suas dificuldades.

Gonçalves Dias/MA, 07 de Junho de 2023

JONAS LIMA SILVA:05697469306
Assinado de forma digital por JONAS LIMA SILVA
SILVA:05697469306
Dados: 2023.06.07 00:16:48 -03'00'

JONAS LIMA SILVA
Sócio/Administrador
RG: 038929402010-4

VJ MIGUEL ENGENHARIA LTDA:42764435000152
Assinado de forma digital por VJ MIGUEL ENGENHARIA
LTDA:42764435000152
Dados: 2023.06.07 00:33:33 -03'00'

VJ Miguel Engenharia LTDA
CNPJ: 42.764.435/0001-52



**CRENCIAMENTO EMPRESA:
J C VIDA LTDA.**



CONSTRUTORA MARANHÃO

CNPJ: 09.038.871/0001-79

Rua Salobro nº 69, Centro, Lagoa do Mato - MA

Tel.: (99) 9 8418 - 3412

E-mail: zecardosovida@hotmail.com



CREDENCIAMENTO

Este documento contém _____ páginas contando com a capa.

[Handwritten signatures and marks in blue ink, including a large signature, a checkmark, and several initials.]

J C VIDA LTDA
 RUA SALOBRO, 69
 Bairro: Centro
 Lagoa do Mato – MA
 Cep 65.683-000
 CNPJ : 09.038.871/0001-79



ALTERAÇÃO CONTRATUAL ADITIVO Nº 02

EMPRESARIO:

JOSE CARDOSO VIDA, brasileiro, solteiro, empresário, natural de Passagem Franca – PI, data de nascimento 19/03/1972, portador da RG 1373620 SSP-PI e CPF: nº 264.588.238-27, residente e domiciliado na cidade de Lagoa do Mato - MA, na rua Salobro, 69, bairro Centro, CEP 65683-000.

A SOCIEDADE EMPRESARIA J C VIDA LTDA, localizada cidade de Lagoa do Mato - MA, na rua Salobro, 69, bairro Centro, CEP 65683-000 . Inscrito sob no CNPJ 09.038.871/0001-79, e arquivado na Junta Comercial do Estado do Piauí, sob NIRE 21201178793. Neste ato, toma a decisão por fazer algumas alterações contratuais, mediante as condições estabelecidas nas clausulas seguintes:

CLAUSULA PRIMEIRA – DO NOME EMPRESARIAL E FANTASIA

A Sociedade Empresaria Limitada passa a girar com a denominação social J C VIDA LTDA e nome fantasia CONSTRUTORA MARANHÃO.

INSTRUMENTO DE CONSOLIDAÇÃO DA SOCIEDADE EMPRESARIA LTDA

CLÁUSULA I - DO NOME EMPRESARIAL (art. 968, II, CC)

A sociedade empresaria limitada adota como nome empresarial: J C VIDA LTDA e nome fantasia CONSTRUTORA MARANHÃO.

CLÁUSULA II - DA SEDE (art. 968, IV, CC)

A sociedade empresaria limitada tem sua sede no seguinte endereço: na rua Salobro, 69, bairro Centro, Lagoa do Mato- MA, CEP 65683-000.

CLÁUSULA III - DO OBJETO (art. 968, IV, CC)

A sociedade empresaria limitada terá por objeto o exercício das seguintes atividades econômicas:

- 211-1/01 - Construção de rodovias e ferrovias
- 4213-8/00 - Obras de urbanização - ruas, praças e calçadas
- 4330-4/99 - Outras obras de acabamento da construção
- 4399-1/03 - Obras de alvenaria
- 4399-1/05 - Perfuração e construção de poços de água
- 4399-1/99 - Serviços especializados para construção não especificados anteriormente



- 4530-7/03 - Comércio a varejo de peças e acessórios novos para veículos automotores
 4635-4/03 - Comércio atacadista de bebidas com atividade de fracionamento e acondicionamento associada
 4712-1/00 - Comércio varejista de mercadorias em geral, com predominância de produtos alimentícios - minimercados, mercearias e armazéns
 4744-0/99 - Comércio varejista de materiais de construção em geral
 4753-9/00 - Comércio varejista especializado de eletrodomésticos e equipamentos de áudio e vídeo.
 4754-7/01 - Comércio varejista de móveis
 4773-3/00 - Comércio varejista de artigos médicos e ortopédicos
 4781-4/00 - Comércio varejista de artigos do vestuário e acessórios
 4923-0/02 - Serviço de transporte de passageiros - locação de automóveis com motorista
 4751-2/01 - Comércio varejista especializado de equipamentos e suprimentos de informática
 4541-2/06 - Comércio a varejo de peças e acessórios novos para motocicletas e motonetas

OBJETO SOCIAL:

42.11-1/01 CONSTRUÇÃO DE RODOVIAS E FERROVIAS 42.13-8/00 OBRAS DE URBANIZAÇÃO - RUAS, PRAÇAS E CALÇADAS 43.99-1/99 SERVIÇOS ESPECIALIZADOS PARA CONSTRUÇÃO NÃO ESPECIFICADOS ANTERIORMENTE 43.99-1/03 OBRAS DE ALVENARIA 47.44-0/99 COMÉRCIO VAREJISTA DE MATERIAIS DE CONSTRUÇÃO EM GERAL 45.30-7/03 COMÉRCIO A VAREJO DE PEÇAS E ACESSÓRIOS NOVOS PARA VEÍCULOS AUTOMOTORES 45.41-2/05 COMÉRCIO A VAREJO DE PEÇAS E ACESSÓRIOS PARA MOTOCICLETAS E MOTONETAS 47.73-3/00 COMÉRCIO VAREJISTA DE ARTIGOS MÉDICOS E ORTOPÉDICOS 47.51-2/01 COMÉRCIO VAREJISTA ESPECIALIZADO DE EQUIPAMENTOS E SUPRIMENTOS DE INFORMÁTICA 47.81-4/00 COMÉRCIO VAREJISTA DE ARTIGOS DO VESTUÁRIO E ACESSÓRIOS 47.54-7/01 COMÉRCIO VAREJISTA DE MÓVEIS 47.53-9/00 COMÉRCIO VAREJISTA ESPECIALIZADO DE ELETRODOMÉSTICOS E EQUIPAMENTOS DE ÁUDIO E VÍDEO 46.35-4/03 COMÉRCIO ATACADISTA DE BEBIDAS COM ATIVIDADE DE FRACIONAMENTO E ACONDICIONAMENTO ASSOCIADA 47.12-1/00 COMÉRCIO VAREJISTA DE MERCADORIAS EM GERAL, COM PREDOMINÂNCIA DE PRODUTOS ALIMENTÍCIOS - MINIMERCADOS, MERCEARIAS E ARMAZÉNS 43.30-4/99 OUTRAS OBRAS DE ACABAMENTO DA CONSTRUÇÃO 43.99-1/05 PERFURAÇÃO E CONSTRUÇÃO DE POÇOS DE ÁGUA 49.23-0/02 SERVIÇO DE TRANSPORTE DE PASSAGEIROS - LOCAÇÃO DE AUTOMÓVEIS COM MOTORISTA

CLÁUSULA IV - DO INÍCIO DAS ATIVIDADES E PRAZO DE DURAÇÃO (art. 53, III, F, Decreto nº 1.800/96)

A empresa iniciou suas atividades em 02/08/2007, com duração indeterminada.

CLÁUSULA V - DO CAPITAL (art. 968, III, CC)

O capital de R\$ 1.500.000,00 (hum milhão e quinhentos mil reais mil reais), totalmente subscrito e integralizado, neste ato, da seguinte forma: R\$ R\$ 1.500.000,00 (hum milhão e quinhentos mil reais) em moeda corrente do País.



CLÁUSULA VI - DA ADMINISTRAÇÃO (ART. 997, VI; 1.013, 1.015; 1.064, CC)

A administração da sociedade será exercida pelo sócio JOSE CARDOSO VIDA que representará legalmente a sociedade e poderá praticar todo e qualquer ato de gestão pertinente ao objeto social. Parágrafo único. Não constituindo o objeto social, a alienação ou a oneração de bens imóveis depende de autorização da maioria.

CLÁUSULA VII - DO BALANÇO PATRIMONIAL (art. 1.065, CC)

Ao término de cada exercício, em 31 de Dezembro, o administrador prestará contas justificadas de sua administração, procedendo à elaboração do inventário, do balanço patrimonial e do balanço de resultado econômico, cabendo ao(s) sócio(s), os lucros ou perdas apuradas.

CLÁUSULA VIII - DA RETIRADA OU FALECIMENTO DE SÓCIO

Retirando-se, falecendo ou interditado qualquer sócio, a sociedade continuará suas atividades com os herdeiros, sucessores e o incapaz, desde que autorizado legalmente. Não sendo possível ou inexistindo interesse destes ou do(s) sócio(s) remanescente(s) na continuidade da sociedade, esta será liquidada após a apuração do Balanço Patrimonial na data do evento. O resultado positivo ou negativo será distribuído ou suportado pelos sócios na proporção de suas quotas. Parágrafo único - O mesmo procedimento será adotado em outros casos em que a sociedade se resolva em relação a seu sócio.

CLÁUSULA IX - DA CESSÃO DE QUOTAS

As quotas são indivisíveis e não poderão ser cedidas ou transferidas a terceiros sem o consentimento do outro sócio, a quem fica assegurado, em igualdade de condições e preço direito de preferência para a sua aquisição se postas à venda, formalizando, se realizada a cessão delas, a alteração contratual pertinente.

CLÁUSULA X - DECLARAÇÃO DE DESIMPEDIMENTO (art. 37, II, Lei nº 8.934, de 1994)

O sócio declara, sob as penas da lei, inclusive que são verídicas todas as informações prestadas neste instrumento e quanto ao disposto no artigo 299 do Código Penal, não estar impedido de exercer atividade empresária e não possuir outro registro como Empresário Individual no País.

CLÁUSULA XI - PORTE EMPRESARIAL

O sócio declara que a empresa se enquadra como Microempresa - ME, nos termos da Lei Complementar nº 123, de 14 de dezembro de 2006, e que não se enquadra em qualquer das hipóteses de exclusão relacionadas no § 4º do art. 3º da mencionada lei. (art. 3º, I, LC nº 123, de 2006) E, por estar assim constituído, assino o presente instrumento.



CLAUSULA XII - FORO

Fica eleito o Foro da Lagoa do Mato - Ma, para qualquer ação fundada neste contrato, renunciando-se a qualquer outro por muito especial que seja.

E por estarem em perfeito acordo, em tudo que neste instrumento particular foi lavrado, obrigam-se a cumprir o presente ato constitutivo, e assinam o presente instrumento em uma única via que será destinada ao registro e arquivamento na Junta Comercial do Estado do Maranhão.

Lagoa do Mato- MA, 03 de novembro de 2021.

JOSE CARDOSO VIDA
CPF: 264.588.238-27
Sócio/administrador



ASSINATURA ELETRÔNICA

Certificamos que o ato da empresa J C VIDA LTDA consta assinado digitalmente por:

IDENTIFICAÇÃO DO(S) ASSINANTE(S)	
CPF/CNPJ	Nome
26458823827	JOSE CARDOSO VIDA

CERTIFICO O REGISTRO EM 19/04/2022 11:22 SOB N° 20220422524.
 PROTOCOLO: 220422524 DE 16/04/2022.
 CÓDIGO DE VERIFICAÇÃO: 12204886860. CNPJ DA SEDE: 09038871000179.
 NIRE: 21201178793. COM EFEITOS DO REGISTRO EM: 08/04/2022.
 J C VIDA LTDA

JUCEMA

LARISSA ROCHA DA SILVA
 SECRETÁRIA-GERAL
www.empresafacil.ma.gov.br

A validade deste documento, se impresso, fica sujeita à comprovação de sua autenticidade nos respectivos portais, informando seus respectivos códigos de verificação.

(Handwritten signatures and scribbles in blue ink)



REPÚBLICA FEDERATIVA DO BRASIL
 MINISTÉRIO DA INFRAESTRUTURA
 DEPARTAMENTO NACIONAL DE TRANSITO
 CARTEIRA NACIONAL DE HABILITAÇÃO

VÁLIDA EM TODO O TERRITÓRIO NACIONAL
 1925996317

NOME: JOSÉ CARLOS LIDA
 DOC. IDENTIFICAÇÃO EMISSOR/UF: 341150114 SP SP
 CPF: 001.810.400-27 DATA DE NASCIMENTO: 22/02/1972
 FUNÇÃO: MOTORISTA CATEGORIA DA SEÇÃO: ESPECIALIDADE SEÇÃO: CARRÃO
 PERMISSÃO: ACC CAT. HABIL.: 02
 Nº REGISTRO: UNIDADE: PIABILITAÇÃO: 02/12/1978

OBSERVAÇÕES

José Carlos Lida
 ASSINATURA DO PORTADOR

LOCAL: CEREZONA, PI DATA EMISSÃO: 07/02/2012

1925996317

ASSINADO DIGITALMENTE DEPARTAMENTO NACIONAL DE TRANSITO
 04201002007 2000100000
 PIAUÍ
 DENATRAN CONTRAN

QR-CODE

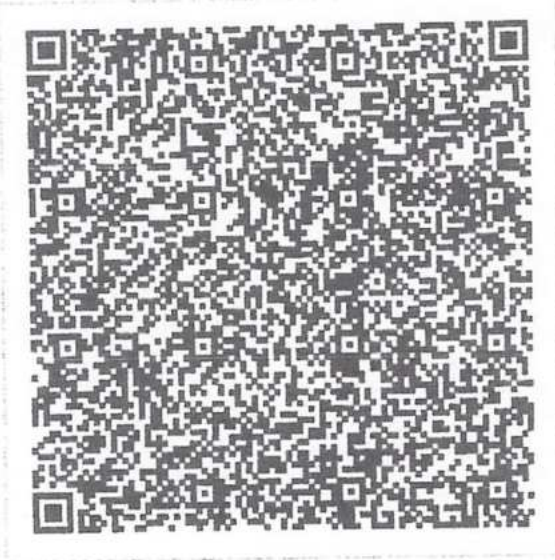

Documento assinado com certificado digital em conformidade com a Medida Provisória nº 2200-2/2001. Sua validade poderá ser confirmada por meio do programa Assinador Serpro.

As orientações para instalar o Assinador Serpro e realizar a validação do documento digital estão disponíveis em: <https://www.serpro.gov.br/assinador-digital>.

SERPRO/SENATRAN

[Handwritten signatures and marks in blue ink]



Consulta Quadro de Sócios e Administradores - QSA

CNPJ: 09.038.871/0001-79
NOME EMPRESARIAL: J C VIDA LTDA
CAPITAL SOCIAL: R\$1.500.000,00 (Hum milhão, quinhentos mil reais)

O Quadro de Sócios e Administradores(QSA) constante da base de dados do Cadastro Nacional da Pessoa Jurídica (CNPJ) é o seguinte:

Nome/Nome Empresarial: JOSE CARDOSO VIDA
Qualificação: 49-Sócio-Administrador

Para informações relativas à participação no QSA, acessar o e-CAC com certificado digital ou comparecer a uma unidade da RFB.

Emiúdo no dia 17/02/2023 às 15:47 (data e hora de Brasília).



PROCURAÇÃO



OUTORGANTE:

J C VIDA, CNPJ 09.038.871/0001-79, com endereço na Rua Salobro nº 69 Centro na cidade de Lagoa do Mato MA, CEP 65.683-000, neste ato representado por seu sócio administrador **Jose Cardoso Vida**, brasileiro, solteiro, empresário, RG nº 1.373.620 SSP/PI, CPF nº 264.588.238-27.

OUTORGADO:

LAILSON DE SOUSA, brasileiro, CPF 051.930.583-37, RG 0218799320025 SESPDGPC-MA, com endereço Rua Adalto Cruz , Centro na cidade de Presidente Dutra - MA.

PODERES:

O outorgante confere poderes ao outorgado para representá-lo em repartições públicas federais, estaduais, municipais com o único fim de retirar editais de licitação, realizar cadastro, participar de licitações, formular lances, negociar preço, interpor recursos e desistir de sua interposição, acordar, transigir, desistir, receber avisos e intimações, assinar declarações, assinar ata, assinar contratos, não podendo subestabelecer os poderes.

Nesses termos, firmo o presente instrumento de mandato.

VALIDADE: 03 (TRÊS) MESES

Lagoa do Mato, 14 de Março de 2023.

gov.br Documento assinado digitalmente
JOSE CARDOSO VIDA
Data: 14/03/2023 18:34:36-0300
Verifique em <https://validar.it.gov.br>

Jose Cardoso Vida
CPF 264.588.238-27
RG 1.380.532
TITULAR

CNPJ: 09.038.871/0001-79
Rua Salobro nº 69, Centro, Lagoa do Mato - MA
Tel.: (99) 9 8418-3412
E-mail: zcardosovida@hotmail.com

Relatório de Conformidade



Nome: Validador de assinaturas eletrônicas

Data de validação: 14/03/2023 18:35:39 BRT

Versão do software(Verificador de Conformidade): 2.11rc5

Versão do software(Validador de Documentos): 2.4.1rc1

Fonte de verificação: Offline

Informações do arquivo

Nome do arquivo: CONSTRUTORA_MARANHAO_%281%291_assinado.pdf

Resumo da SHA256 do arquivo:d04816727c60db966e7dba7a660f64b14f7458c2ecc1f1f07cc0a7282429616b

Tipo do arquivo: PDF

Quantidade de assinaturas: 1

Quantidade de assinaturas ancoradas: 1

CN=JOSE CARDOSO VIDA

Informações da assinatura

Assinante: CN=JOSE CARDOSO VIDA

Tipo de assinatura: Destacada

Status de assinatura: Aprovado

Caminho de certificação: Válida

Estrutura: Em conformidade com o padrão

Cifra assimétrica: Aprovada

Resumo criptográfico: Correto

Data assinatura: 14/03/2023 18:34:36 BRT

Atributos obrigatórios: Aprovados

Mensagem de alerta: undefined

CPF:***.588.238-**

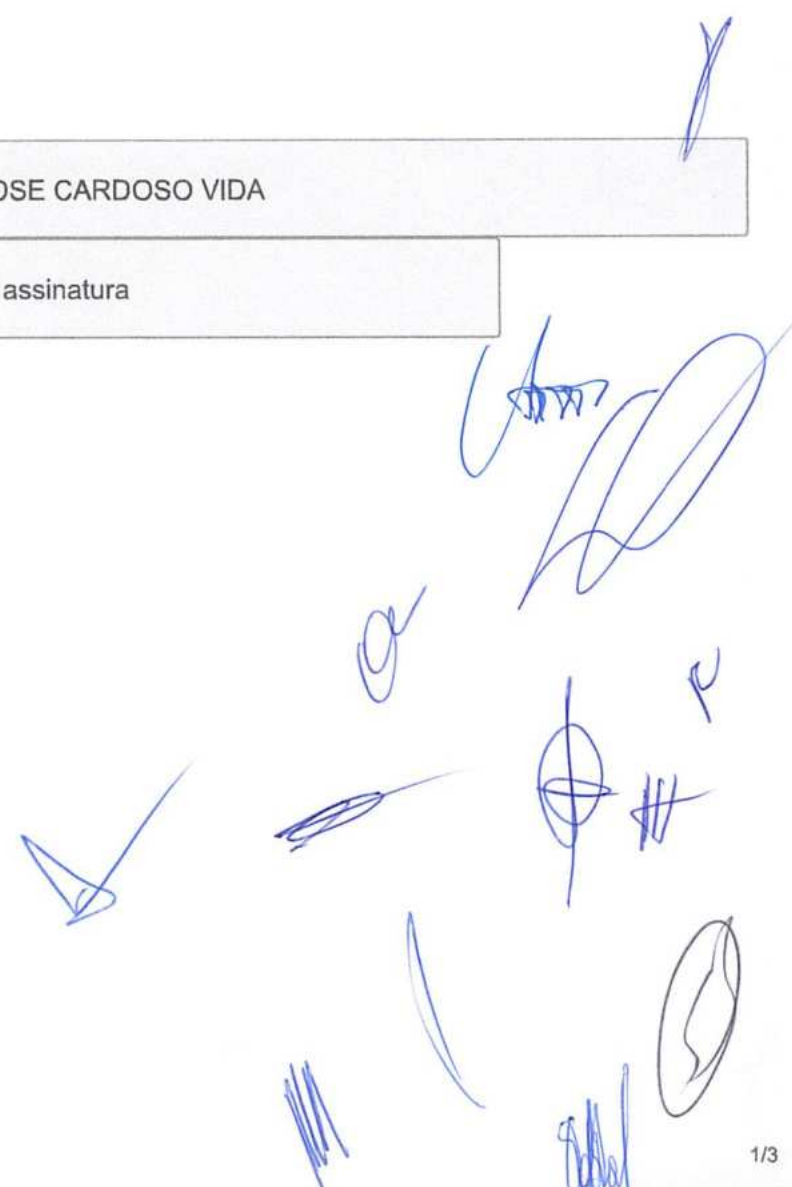

Certificados utilizados

CN=JOSE CARDOSO VIDA



Buscado: Offline

Assinatura: true

Emissor: CN=AC Final do Governo Federal do Brasil v1, OU=AC Intermediaria do Governo Federal do Brasil v1, O=Gov-Br, C=BR

Data de emissão: 14/02/2023 15:59:10 BRT

Aprovado até: 14/02/2024 15:59:10 BRT

Expirado (LCR):Não

CN=AC Final do Governo Federal do Brasil v1, OU=AC Intermediaria do Governo Federal do Brasil v1, O=Gov-Br, C=BR

Buscado: Offline

Assinatura: true

Emissor: CN=AC Intermediaria do Governo Federal do Brasil v1, OU=Autoridade Certificadora Raiz do Governo Federal do Brasil v1, O=Gov-Br, C=BR

Data de emissão: 17/06/2020 17:50:27 BRT

Aprovado até: 09/06/2033 09:00:47 BRT

Expirado (LCR):Não

CN=AC Intermediaria do Governo Federal do Brasil v1, OU=Autoridade Certificadora Raiz do Governo Federal do Brasil v1, O=Gov-Br, C=BR

Buscado: Offline

Assinatura: true

Emissor: CN=Autoridade Certificadora Raiz do Governo Federal do Brasil v1, OU=Instituto Nacional de Tecnologia da Informacao - ITI, O=Gov-Br, C=BR



Data de emissão: 16/06/2020 17:03:47 BRT

Aprovado até: 09/06/2033 09:00:47 BRT

Expirado (LCR):Não

CN=Autoridade Certificadora Raiz do Governo Federal do Brasil v1, OU=Instituto Nacional de Tecnologia da Informacao - ITI, O=Gov-Br, C=BR

Buscado: Offline

Assinatura: true

Emissor: CN=Autoridade Certificadora Raiz do Governo Federal do Brasil v1, OU=Instituto Nacional de Tecnologia da Informacao - ITI, O=Gov-Br, C=BR

Data de emissão: 10/06/2020 12:45:29 BRT

Aprovado até: 10/06/2033 12:00:29 BRT

Expirado (LCR):Não

Atributos usados

ATRIBUTOS OBRIGATÓRIOS:

Nome do atributo: IdMessageDigest

Corretude: Valid

Nome do atributo: IdContentType

Corretude: Valid

ATRIBUTOS OPCIONAIS:

Nome do atributo: IdSigningTime

Corretude: Valid



REPÚBLICA FEDERATIVA DO BRASIL
 MINISTÉRIO DA INFRAESTRUTURA
 DEPARTAMENTO NACIONAL DE TRÂNSITO
 CARTEIRA NACIONAL DE HABILITAÇÃO

MA

NOME: LAYSON DE SOUSA

DOC. IDENTIDADE/ORG. EMISSOR/UF: 0218799320025 RESP/DGFC/MA

CPF: 051.930.583-37 DATA NASCIMENTO: 01/07/1991

FILIAÇÃO: MARIA DALVA DE SOUSA

PERMISSÃO: ACC: CAT. HAB: AD

Nº REGISTRO: 05140545461 VALIDADE: 02/07/2031 1ª HABILITAÇÃO: 14/02/2011

OBSERVAÇÕES: EAB:

ASSINATURA DO PORTADOR: *Layson de Sousa*

LOCAL: SÃO LUIS, MA DATA EMISSÃO: 11/10/2021

ASSINADO DIGITALMENTE
 DEPARTAMENTO ESTADUAL DE TRÂNSITO 29349690441
 MA045225842

MARANHÃO

DENATRAN CONTRAN

VÁLIDA EM TODO O TERRITÓRIO NACIONAL 2228184521

QR-CODE



Documento assinado com certificado digital em conformidade com a Medida Provisória nº 2200-2/2001. Sua validade poderá ser confirmada por meio do programa Assinador Serpro.

As orientações para instalar o Assinador Serpro e realizar a validação do documento digital estão disponíveis em: <https://www.serpro.gov.br/assinador-digital>.

SERPRO/SENATRAN

[Handwritten signatures and marks in blue ink]



REPÚBLICA FEDERATIVA DO BRASIL

CADASTRO NACIONAL DA PESSOA JURÍDICA

NÚMERO DE INSCRIÇÃO 09.038.871/0001-79 MATRIZ	COMPROVANTE DE INSCRIÇÃO E DE SITUAÇÃO CADASTRAL	DATA DE ABERTURA 06/08/2007
NOME EMPRESARIAL J C VIDA LTDA		
TÍTULO DO ESTABELECIMENTO (NOME DE FANTASIA) CONSTRUTORA MARANHÃO	PORTE ME	
CÓDIGO E DESCRIÇÃO DA ATIVIDADE ECONÔMICA PRINCIPAL 42.11-1-01 - Construção de rodovias e ferrovias		
CÓDIGO E DESCRIÇÃO DAS ATIVIDADES ECONÔMICAS SECUNDÁRIAS 42.13-8-00 - Obras de urbanização - ruas, praças e calçadas 43.30-4-99 - Outras obras de acabamento da construção 43.99-1-03 - Obras de alvenaria 43.99-1-05 - Perfuração e construção de poços de água 43.99-1-99 - Serviços especializados para construção não especificados anteriormente 45.30-7-03 - Comércio a varejo de peças e acessórios novos para veículos automotores 45.41-2-06 - Comércio a varejo de peças e acessórios novos para motocicletas e motonetas 46.35-4-03 - Comércio atacadista de bebidas com atividade de fracionamento e acondicionamento associada 47.12-1-00 - Comércio varejista de mercadorias em geral, com predominância de produtos alimentícios - minimercados, mercearias e armazéns 47.44-0-99 - Comércio varejista de materiais de construção em geral 47.51-2-01 - Comércio varejista especializado de equipamentos e suprimentos de informática 47.53-9-00 - Comércio varejista especializado de eletrodomésticos e equipamentos de áudio e vídeo 47.54-7-01 - Comércio varejista de móveis 47.73-3-00 - Comércio varejista de artigos médicos e ortopédicos 47.81-4-00 - Comércio varejista de artigos do vestuário e acessórios 49.23-0-02 - Serviço de transporte de passageiros - locação de automóveis com motorista		
CÓDIGO E DESCRIÇÃO DA NATUREZA JURÍDICA 206-2 - Sociedade Empresária Limitada		
LOGRADOURO R SALOBRO	NÚMERO 69	COMPLEMENTO *****
CEP 65.683-000	BAIRRO/DISTRITO CENTRO	MUNICÍPIO LAGOA DO MATO
UF MA	ENDEREÇO ELETRÔNICO ZECARDOSOVIDA@HOTMAIL.COM	
TELEFONE (99) 8418-3412		
ENTE FEDERATIVO RESPONSÁVEL (EFR) *****		
SITUAÇÃO CADASTRAL ATIVA	DATA DA SITUAÇÃO CADASTRAL 06/08/2007	
MOTIVO DE SITUAÇÃO CADASTRAL		
SITUAÇÃO ESPECIAL *****	DATA DA SITUAÇÃO ESPECIAL *****	

Aprovado pela Instrução Normativa RFB nº 1.863, de 27 de dezembro de 2018.

Emitido no dia 17/02/2023 às 15:46:07 (data e hora de Brasília).

Página: 1/1



CERTIDÃO ESPECÍFICA

Sistema Nacional de Registro de Empresas Mercantis - SINREM

Certificamos que as informações abaixo constam dos documentos arquivados nesta Junta Comercial e são vigentes na data da sua expedição.

Certificamos que J C VIDA LTDA encontra-se registrada nesta Junta Comercial, como segue:		Protocolo: MAC2302473745	
NIRE 21201178793 CNPJ 09.038.871/0001-79		Situação ATIVA Status SEM STATUS	
Endereço Completo SALOBRO, Nº 69, xxxxx, CENTRO - Lagoa do Mato/MA - CEP 65663-000			
Arquivamentos Posteriores			
Ato	Número	Data	Descrição
310	20220733309	10/06/2022	OUTROS DOCUMENTOS DE INTERESSE DA EMPRESA / EMPRESARIO
002	20220422524	19/04/2022	OUTROS
002	20220422524	19/04/2022	CONSOLIDAÇÃO DE CONTRATO/ESTATUTO
002	20220422524	19/04/2022	ALTERAÇÃO DE DADOS E DE NOME EMPRESARIAL
002	21201178793	12/11/2021	ALTERAÇÃO DE DADOS E DE NOME EMPRESARIAL
002	21201178793	12/11/2021	TRANSFORMAÇÃO
223	20171220607	25/10/2017	BALANÇO
002	20160029043	29/01/2016	ALTERAÇÃO DE DADOS (EXCETO NOME EMPRESARIAL)
002	20120511657	13/06/2012	ALTERAÇÃO DE DADOS (EXCETO NOME EMPRESARIAL)
315	20070206090	06/08/2007	ENQUADRAMENTO DE MICROEMPRESA
000	21101541837	06/08/2007	INSCRIÇÃO

Esta certidão foi emitida automaticamente em 14/02/2023, às 16:38:53 (horário de Brasília).
Se impressa, verificar sua autenticidade no <https://www.empresafacil.ma.gov.br>, com o código 99AD1PL9.



MAC2302473745

CARLOS ANDRÉ DE MORAES PEREIRA
Secretário(a) Geral

Handwritten signatures and initials in blue ink.



CERTIDÃO SIMPLIFICADA

Sistema Nacional de Registro de Empresas Mercantis - SINREM

Certificamos que as informações abaixo constam dos documentos arquivados nesta Junta Comercial e são válidas na data da sua expedição.

Nome Empresarial: J C VIDA LTDA		Protocolo: MAC2302473095			
Natureza Jurídica: Sociedade Empresária Limitada					
NIRE (Sede) 21201178793	CNPJ 09.038.871/0001-79	Data de Ato Constitutivo 06/08/2007	Início de Atividade 02/08/2007		
Endereço Completo Rua SALOBRO, Nº 69, CENTRO - Lagoa do Mato/MA - CEP 65683-000					
Objeto Social 42.11-1/01 CONSTRUÇÃO DE RODOVIAS E FERROVIAS 42.13-8/00 OBRAS DE URBANIZAÇÃO - RUAS, PRAÇAS E CALÇADAS 43.99-1/99 SERVIÇOS ESPECIALIZADOS PARA CONSTRUÇÃO NÃO ESPECIFICADOS ANTERIORMENTE 43.99-1/03 OBRAS DE ALVENARIA 47.44-0/99 COMÉRCIO VAREJISTA DE MATERIAIS DE CONSTRUÇÃO EM GERAL 45.30-7/03 COMÉRCIO A VAREJO DE PEÇAS E ACESSÓRIOS NOVOS PARA VEÍCULOS AUTOMOTORES 45.41-2/05 COMÉRCIO A VAREJO DE PEÇAS E ACESSÓRIOS PARA MOTOCICLETAS E MOTONETAS 47.73-3/00 COMÉRCIO VAREJISTA DE ARTIGOS MÉDICOS E ORTOPÉDICOS 47.51-2/01 COMÉRCIO VAREJISTA ESPECIALIZADO DE EQUIPAMENTOS E SUPRIMENTOS DE INFORMÁTICA 47.81-4/00 COMÉRCIO VAREJISTA DE ARTIGOS DO VESTUÁRIO E ACESSÓRIOS 47.54-7/01 COMÉRCIO VAREJISTA DE MÓVEIS 47.53-9/00 COMÉRCIO VAREJISTA ESPECIALIZADO DE ELETRODOMÉSTICOS E EQUIPAMENTOS DE ÁUDIO E VÍDEO 46.35-4/03 COMÉRCIO ATACADISTA DE BEBIDAS COM ATIVIDADE DE FRACIONAMENTO E ACONDICIONAMENTO ASSOCIADA 47.12-1/00 COMÉRCIO VAREJISTA DE MERCADORIAS EM GERAL, COM PREDOMINÂNCIA DE PRODUTOS ALIMENTÍCIOS - MINIMERCADOS, MERCEARIAS E ARMAZÉNS 43.30-4/99 OUTRAS OBRAS DE ACABAMENTO DA CONSTRUÇÃO 43.99-1/05 PERFURAÇÃO E CONSTRUÇÃO DE POÇOS DE ÁGUA 49.23-0/02 SERVIÇO DE TRANSPORTE DE PASSAGEIROS - LOCAÇÃO DE AUTOMÓVEIS COM MOTORISTA					
Capital Social R\$ 1.500.000,00 (um milhão e quinhentos mil reais)		Porte ME (Microempresa)	Prazo de Duração Indeterminado		
Capital Integralizado R\$ 1.500.000,00 (um milhão e quinhentos mil reais)					
Dados do Sócio	CPF/CNPJ	Participação no capital	Espécie de sócio	Administrador	Término do mandato
Nome JOSE CARDOSO VIDA	264.588.238-27	R\$ 1.500.000,00	Sócio	S	Indeterminado
Dados do Administrador	CPF	Término do mandato			
Nome JOSE CARDOSO VIDA	264.588.238-27	Indeterminado			
Último Arquivamento	Número	Ato/eventos		Situação	
Data 10/06/2022	20220733309	310 / 310 - OUTROS DOCUMENTOS DE INTERESSE DA EMPRESA / EMPRESARIO		ATIVA Status SEM STATUS	

Esta certidão foi emitida automaticamente em 14/02/2023, às 16:38:40 (horário de Brasília).
Se impressa, verificar sua autenticidade no <https://www.empresafacil.ma.gov.br>, com o código QSCGQPV.L



MAC2302473095

CARLOS ANDRÉ DE MORAES PEREIRA
Secretário(a) Geral

Número 174

Sessões: 22 e 23 de outubro de 2013

Este Informativo, elaborado a partir das deliberações tomadas pelo Tribunal nas sessões de julgamento das Câmaras e do Plenário, contém resumos de algumas decisões proferidas nas datas acima indicadas, relativas a licitações e contratos, e tem por finalidade facilitar o acompanhamento, pelo leitor, dos aspectos relevantes que envolvem o tema. A seleção das decisões que constam do Informativo é feita pela Secretaria das Sessões, levando em consideração ao menos um dos seguintes fatores: ineditismo da deliberação, discussão no colegiado ou reiteração de entendimento importante. Os resumos apresentados no Informativo não são repositórios oficiais de jurisprudência. Para aprofundamento, o leitor pode acessar o inteiro teor da deliberação, bastando clicar no número do Acórdão (ou pressione a tecla CTRL e, simultaneamente, clique no número do Acórdão).

SUMÁRIO

Plenário

1. É ilegal a exigência, como documento de habilitação, de certificado de registro cadastral (CRC). A faculdade legal de apresentação do CRC não pode se converter em obrigação, de forma a restringir a competitividade dos certames ao conjunto de empresas cadastradas.
2. Nas licitações para contratação sob regime de empreitada por preço global, não se exclui a necessidade de limitação dos preços unitários, uma vez que, mesmo nesses ajustes, os valores pactuados para cada item, em princípio, servirão de base para eventuais acréscimos contratuais, sob pena de uma proposta aparentemente vantajosa vir a se tornar desfavorável à Administração.
3. A prestação de declaração falsa para usufruto indevido do tratamento diferenciado estabelecido pela Lei Complementar 123/06 caracteriza fraude à licitação e burla ao princípio constitucional da isonomia e à finalidade pública almejada pela lei e pela Constituição (fomento ao desenvolvimento econômico das micro e pequenas empresas).
4. Os contratos de prestação de serviços celebrados com empresas beneficiadas pela Lei 12.546/11 devem considerar, em seus orçamentos, a desoneração da folha de pagamento decorrente da mudança da base de cálculo para a contribuição previdenciária instituída pela lei, sendo passível de ressarcimento a fixação de preços que a desconsidere.

Inovação Legislativa

Lei 12.873, de 24.10.2013.

PLENÁRIO

1. É ilegal a exigência, como documento de habilitação, de certificado de registro cadastral (CRC). A faculdade legal de apresentação do CRC não pode se converter em obrigação, de forma a restringir a competitividade dos certames ao conjunto de empresas cadastradas.

Pedidos de Reexame interpostos por gestores da Secretaria dos Recursos Hídricos e Meio Ambiente do Estado do Tocantins (SRHMA/TO) requereram a reforma de acórdão por meio do qual o Tribunal aplicara multa aos recorrentes por irregularidades identificadas em contratos envolvendo recursos federais para execução das obras de construção da Barragem do Rio Arraias, em Tocantins. Entre os ilícitos constatados, destaca-se a exigência de apresentação de certificado de registro cadastral (CRC) como documentação de habilitação das licitantes. O relator observou que "os registros cadastrais destinam-se a racionalizar o processo licitatório para órgãos públicos que realizam certames com frequência, dispensando as empresas que detinham o CRC, nos termos do art. 32, § 2o, da Lei 8.666/1993, de apresentarem parte dos documentos de habilitação listados nos artigos 28 a 31 da Lei de Licitações". Acrescentou ainda que "a faculdade legal de se apresentar o CRC... não pode se converter em obrigação, de forma a restringir a competitividade dos certames ao universo de empresas cadastradas pelo órgão estadual". Por fim, considerando que, no caso concreto, apenas uma

empresa, além da vencedora, participou do certame, propôs a rejeição do recurso sobre a questão, mantendo-se inalterado o acórdão recorrido. O Tribunal endossou a proposta do relator. *Acórdão 2857/2013-Plenário, TC 028.552/2009-1, relator Ministro Benjamin Zymler, 23.10.2013.*

2. Nas licitações para contratação sob regime de empreitada por preço global, não se exclui a necessidade de limitação dos preços unitários, uma vez que, mesmo nesses ajustes, os valores pactuados para cada item, em princípio, servirão de base para eventuais acréscimos contratuais, sob pena de uma proposta aparentemente vantajosa vir a se tornar desfavorável à Administração.

Ainda no âmbito dos Pedidos de Reexame interpostos por gestores da SRHMA/TO, fora questionada a irregularidade relativa à "inexistência de critérios de aceitabilidade de preços unitários para os Editais ..., em afronta ao art. 40, inciso X, da Lei 8.666/1993". Segundo o recorrente, tais critérios não seriam relevantes em empreitadas por preço global. O relator, em oposição, registrou que "o fato de um processo licitatório ter sido realizado para uma contratação em regime de empreitada por preço global não exclui a necessidade de limitação dos preços unitários". Explicou que "mesmo nessas contratações, os valores pactuados para cada item, em princípio, servirão de base no caso de eventuais acréscimos contratuais, de sorte que uma proposta aparentemente vantajosa poderá se tornar desfavorável à Administração". Ao se reportar ao caso concreto, destacou que, em um dos contratos, cujo preço total sofreu significativa majoração após modificações no projeto executivo, observou-se "a elevação de quantitativos em itens com sobrepreço e a redução de outros com preços equivalentes aos de mercado", ocasionando desequilíbrio econômico-financeiro. Em relação a outro ajuste, o relator observou que, apesar de afastada a ocorrência de sobrepreço global, "alguns itens apresentaram preços unitários até 20% acima dos de mercado, ocorrência que poderia ser evitada pelo estabelecimento de critérios de aceitabilidade de preços unitários associada a uma estimativa adequada dos preços referenciais". O Tribunal, seguindo a proposta do relator, negou provimento ao recurso. *Acórdão 2857/2013-Plenário, TC 028.552/2009-1, relator Ministro Benjamin Zymler, 23.10.2013.*

3. A prestação de declaração falsa para usufruto indevido do tratamento diferenciado estabelecido pela Lei Complementar 123/06 caracteriza fraude à licitação e burla ao princípio constitucional da isonomia e à finalidade pública almejada pela lei e pela Constituição (fomento ao desenvolvimento econômico das micro e pequenas empresas).

Pedido de Reexame interposto por sociedade empresária questionou deliberação proferida pelo TCU, pela qual a recorrente fora declarada inidônea para participar de licitação junto à Administração Pública Federal, por fraude à licitação. A sanção decorria de declarações inverídicas, prestadas em diversos certames federais, de que a empresa cumpria os requisitos legais para se beneficiar do tratamento diferenciado dispensado pela Lei Complementar 123/06 às microempresas e empresas de pequeno porte, nas licitações realizadas pelo Poder Público. A recorrente alegou, essencialmente, que "teria praticado apenas um erro formal, que não se confundiria com fraude à licitação". Analisando o mérito recursal, anotou o relator que "a prestação de declaração falsa em uma licitação, com o fim de usufruir indevidamente dos benefícios previstos na Lei Complementar 123/2006, não pode ser considerada como erro formal, pois caracteriza burla ao princípio constitucional da isonomia e à finalidade pública almejada pela lei e pelos arts. 170, IX, e 179 da Constituição, que é o fomento do desenvolvimento econômico das micro e pequenas empresas, por meio de tratamento favorecido em relação ao dispensado às empresas de maior porte". Ademais, prosseguiu o relator, "a falsidade das declarações prestadas residiu em aspecto substancial, concernente ao valor do faturamento bruto anual da empresa (requisitos previstos no art. 3º, incisos I e II, da Lei Complementar 123/2006), não se tratando, assim, de mero erro de forma". Caracterizada a fraude à licitação, "pelo usufruto indevido do tratamento favorecido estabelecido pela Lei Complementar 123/2006, mediante a prestação de declaração falsa em certames licitatórios", o Plenário acolheu a proposta do relator pela negativa de provimento ao recurso. *Acórdão 2858/2013-Plenário, TC 028.729/2012-9, relator Ministro Benjamin Zymler, 23.10.2013.*

4. Os contratos de prestação de serviços celebrados com empresas beneficiadas pela Lei 12.546/11 devem considerar, em seus orçamentos, a desoneração da folha de pagamento decorrente da mudança da base de cálculo para a contribuição previdenciária instituída pela lei, sendo passível de ressarcimento a fixação de preços que a desconsidere.

Representação formulada por unidade especializada do TCU apontara possível irregularidade em diversos contratos no âmbito da Administração Pública Federal, decorrente da não revisão dos preços praticados por empresas beneficiadas pelo Plano Brasil Maior, que estabeleceu a desoneração da folha de pagamento para alguns setores da economia (mudança da base de cálculo para a contribuição previdenciária), nos termos do art. 7º da Lei 12.546/11 e do art. 2º do Decreto 7.828/12. Analisando o feito, o relator consignou que "a

desoneração da folha de pagamento para alguns setores da economia, mediante a mudança da base de cálculo para a contribuição previdenciária, deve refletir no valor dos encargos sociais estabelecidos para o custo da mão de obra nos contratos administrativos firmados. Nesse sentido, apontou a necessidade de "revisão dos termos das avenças para que seja considerado o impacto das medidas desoneradoras" e de adoção de "providências para que se obtenha o ressarcimento dos valores pagos a maior em relação aos contratos de prestação de serviços já encerrados". Relembrou, com esteio no § 5º do art. 65 da Lei de Licitações, que "as partes têm assegurado o equilíbrio econômico-financeiro, que pode ser traduzido no fato de que os encargos do contratado devem estar equilibrados com a remuneração devida pela Administração Pública". E que, dada a natureza distinta do pacto que o particular faz com a Administração, as margens de lucro estão nele explicitadas, refletidas no orçamento detalhado em planilhas que devem expressar todos os custos unitários. A propósito, pontuou o relator que "a desoneração não ocorre para aumentar lucro, mas sim para diminuir o preço dos produtos e serviços. Assim, caso não se reduza a remuneração, o lucro, no contrato administrativo, acaba se elevando". Configurada a existência de supedâneo legal e econômico para a renegociação sugerida, o Plenário, acolhendo a proposta do relator, considerou procedente a representação e expediu determinações aos órgãos competentes para que adotem medidas necessárias (i) à revisão dos contratos de prestação de serviços celebrados com empresas beneficiadas pela Lei 12.546/11, ainda vigentes, mediante alteração das planilhas de custo, e (ii) ao ressarcimento administrativo dos valores pagos a maior em relação aos contratos de prestação de serviços já encerrados. Acórdão 2859/2013-Plenário, TC 013.515/2013-6, relator Ministro José Múcio Monteiro, 23.10.2013.

INOVAÇÃO LEGISLATIVA

Lei 12.873/2013: Autoriza a Companhia Nacional de Abastecimento a utilizar o Regime Diferenciado de Contratações Públicas - RDC, instituído pela Lei 12.462, de 4 de agosto de 2011, para a contratação de todas as ações relacionadas a reforma, modernização, ampliação ou construção de unidades armazenadoras próprias destinadas às atividades de guarda e conservação de produtos agropecuários em ambiente natural, e dá outras providências.

Elaboração: Secretaria das Sessões
Contato: infojuri@tcu.gov.br

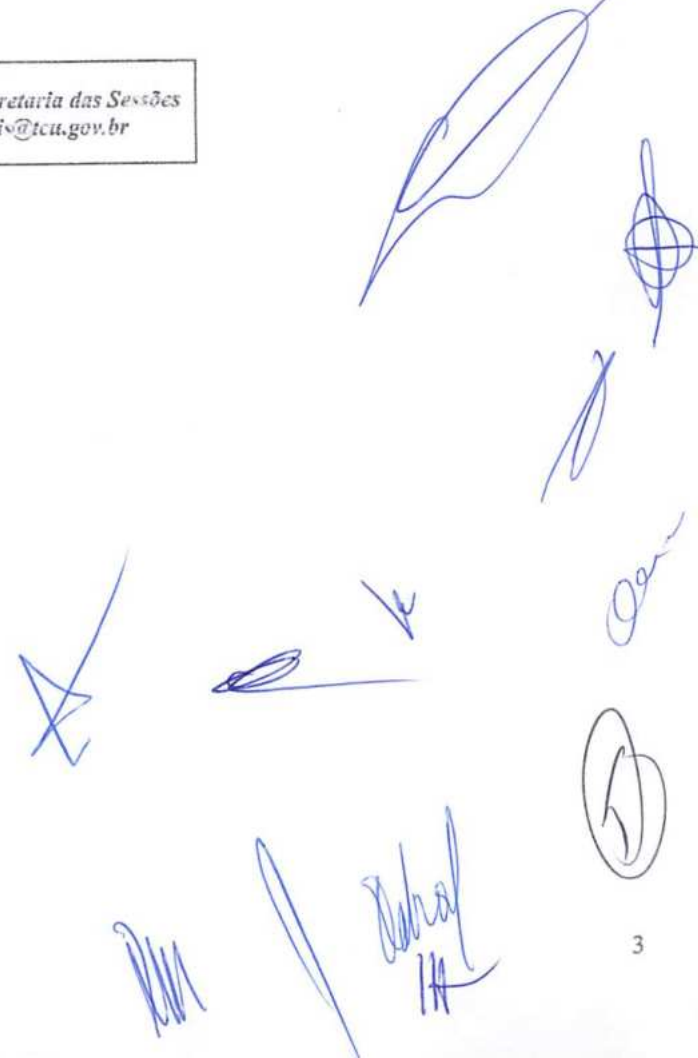



Ministério da Economia
Secretaria Especial de Desburocratização, Gestão e Governo Digital
Secretaria de Gestão

Sistema de Cadastramento Unificado de Fornecedores - SICAF

Certificado de Registro Cadastral - CRC

(Emissão conforme art. 17 da Instrução Normativa nº 03, de 26 abril de 2018)

CNPJ: 09.038.871/0001-79

Razão Social: J C VIDA LTDA

Atividade Econômica Principal:

4211-1/01 - CONSTRUÇÃO DE RODOVIAS E FERROVIAS

Endereço:

RUA SALOBRO, 69 - CENTRO - LAGOA DO MATO / Maranhão

Observações:

A veracidade das informações poderá ser verificada no endereço www.comprasgovernamentais.gov.br.
Este certificado não substitui os documentos enumerados nos artigos 28 a 31 da Lei nº 8.666, de 1993.

Emitido em: 15/02/2023 18:27

1 de 1



Ministério da Economia
Secretaria Especial de Desburocratização, Gestão e Governo Digital
Secretaria de Gestão

Sistema de Cadastramento Unificado de Fornecedores - SICAF

Declaração

Declaramos para os fins previstos na Lei nº 8.666, de 1993, conforme documentação registrada no SICAF, que a situação do fornecedor no momento é a seguinte:

Dados do Fornecedor

CNPJ: 09.038.871/0001-79 DUNS®: 94*****37
Razão Social: J C VIDA LTDA
Nome Fantasia: CONSTRUTORA MARANHÃO
Situação do Fornecedor: Credenciado Data de Vencimento do Cadastro: 03/11/2023
Natureza Jurídica: SOCIEDADE EMPRESÁRIA LIMITADA
MEI: Não
Porte da Empresa: Micro Empresa

Ocorrências e Impedimentos

Ocorrência: Nada Consta
Impedimento de Licitar: Nada Consta

Níveis cadastrados:

Fornecedor possui alguma pendência no Nível de Cadastramento indicado. Verifique mais informações sobre pendências nas funcionalidades de consulta.

I - Credenciamento

II - Habilitação Jurídica

III - Regularidade Fiscal e Trabalhista Federal

Receita Federal e PGFN Validade: 14/08/2023

FGTS Validade: 12/03/2023

Trabalhista (<http://www.tst.jus.br/certidao>) Validade: 14/08/2023

IV - Regularidade Fiscal Estadual/Distrital e Municipal (Possui Pendência)

Receita Estadual/Distrital Validade: 15/06/2023

Receita Municipal Validade: 31/12/2023

V - Qualificação Técnica

VI - Qualificação Econômico-Financeira

Validade: 30/04/2023

Esta declaração é uma simples consulta e não tem efeito legal

Emitido em: 15/02/2023 18:24

CPF: 264.588.238-27 Nome: JOSE CARDOSO VIDA

Ass: _____



Ministério da Economia
Secretaria Especial de Desburocratização, Gestão e Governo Digital
Secretaria de Gestão

Sistema de Cadastramento Unificado de Fornecedores - SICAF

Relatório Nível V - Qualificação Técnica

Dados do Fornecedor

CNPJ: 09.038.871/0001-79 DUNS®: 94*****37

Razão Social: J C VIDA LTDA

Nome Fantasia: CONSTRUTORA MARANHÃO

Situação do Fornecedor: Credenciado

Dados do Nível

Situação do Nível: Cadastrado

Entidades de Classe

Entidade e UF	Nº Registro	Data de Validade
CREA PI	1916753078	31/03/2022

[Handwritten signatures and marks in blue ink]



Ministério da Economia
Secretaria Especial de Desburocratização, Gestão e Governo Digital
Secretaria de Gestão

Sistema de Cadastramento Unificado de Fornecedores - SICAF

Relatório de Ocorrências Ativas

Dados do Fornecedor

CNPJ: 09.038.871/0001-79 DUNS®: 94*****37
Razão Social: J C VIDA LTDA
Nome Fantasia: CONSTRUTORA MARANHÃO
Situação do Fornecedor: Credenciado

Nenhum registro de Ocorrência Ativa encontrado para o fornecedor



Ministério da Economia
Secretaria Especial de Desburocratização, Gestão e Governo Digital
Secretaria de Gestão

Sistema de Cadastramento Unificado de Fornecedores - SICAF

Relatório de Ocorrências Ativas Impeditivas de Licitar

Dados do Fornecedor

CNPJ: 09.038.871/0001-79 DUNS®: 94*****37
Razão Social: J C VIDA LTDA
Nome Fantasia: CONSTRUTORA MARANHAO
Situação do Fornecedor: Credenciado

Nenhum registro de Ocorrência Ativa encontrado para o fornecedor



CONTROLADORIA-GERAL DA UNIÃO

Certidão negativa correccional (CGU-PJ, CEIS, CNEP e CEPIM)

Consultado: J C VIDA LTDA

CPF/CNPJ: 09.038.871/0001-79

Certifica-se que, em consulta aos cadastros CGU-PJ, CEIS, CNEP e CEPIM mantidos pela Corregedoria-Geral da União, **NÃO CONSTAM** registros de penalidades vigentes relativas ao CNPJ/CPF consultado.

Destaca-se que, nos termos da legislação vigente, os referidos cadastros consolidam informações prestadas pelos entes públicos, de todos os Poderes e esferas de governo.

O Sistema CGU-PJ consolida os dados sobre o andamento dos processos administrativos de responsabilização de entes privados no Poder Executivo Federal.

O Cadastro Nacional de Empresas Inidôneas e Suspensas (CEIS) apresenta a relação de empresas e pessoas físicas que sofreram sanções que implicaram a restrição de participar de licitações ou de celebrar contratos com a Administração Pública.

O Cadastro Nacional de Empresas Punidas (CNEP) apresenta a relação de empresas que sofreram qualquer das punições previstas na Lei nº 12.846/2013 (Lei Anticorrupção).

O Cadastro de Entidades Privadas sem Fins Lucrativos Impedidas (CEPIM) apresenta a relação de entidades privadas sem fins lucrativos que estão impedidas de celebrar novos convênios, contratos de repasse ou termos de parceria com a Administração Pública Federal, em função de irregularidades não resolvidas em convênios, contratos de repasse ou termos de parceria firmados anteriormente.

Certidão emitida às 09:53:06 do dia 28/11/2022, com validade até o dia 28/12/2022.

Link para consulta da verificação da certidão <https://certidoes.cgu.gov.br/>

Código de controle da certidão: juTcOsJ9f6j6dRimum4M

Qualquer rasura ou emenda invalidará este documento.

[Handwritten signatures and initials in blue ink]



CONTROLADORIA-GERAL DA UNIÃO

Certidão negativa correcional (CGU-PJ, CEIS, CNEP e CEPIM)

Consultado: JOSE CARDOSO VIDA

CPF/CNPJ: 264.588.238-27

Certifica-se que, em consulta aos cadastros CGU-PJ, CEIS, CNEP e CEPIM mantidos pela Corregedoria-Geral da União, **NÃO CONSTAM** registros de penalidades vigentes relativas ao CNPJ/CPF consultado.

Destaca-se que, nos termos da legislação vigente, os referidos cadastros consolidam informações prestadas pelos entes públicos, de todos os Poderes e esferas de governo.

O Sistema CGU-PJ consolida os dados sobre o andamento dos processos administrativos de responsabilização de entes privados no Poder Executivo Federal.

O Cadastro Nacional de Empresas Inidôneas e Suspensas (CEIS) apresenta a relação de empresas e pessoas físicas que sofreram sanções que implicaram a restrição de participar de licitações ou de celebrar contratos com a Administração Pública.

O Cadastro Nacional de Empresas Punidas (CNEP) apresenta a relação de empresas que sofreram qualquer das punições previstas na Lei nº 12.846/2013 (Lei Anticorrupção).

O Cadastro de Entidades Privadas sem Fins Lucrativos Impedidas (CEPIM) apresenta a relação de entidades privadas sem fins lucrativos que estão impedidas de celebrar novos convênios, contratos de repasse ou termos de parceria com a Administração Pública Federal, em função de irregularidades não resolvidas em convênios, contratos de repasse ou termos de parceria firmados anteriormente.

Certidão emitida às 09:53:18 do dia 28/11/2022, com validade até o dia 28/12/2022.

Link para consulta da verificação da certidão <https://certidoes.cgu.gov.br/>

Código de controle da certidão: yFDvxJaNI5dHdGPFN5tA

Qualquer rasura ou emenda invalidará este documento.



CERTIDÃO DE INTEIRO TEOR

Fotocópia de Processo

Sistema Nacional de Registro de Empresas Mercantis - SINREM

Certificamos que as informações abaixo constam dos documentos arquivados nesta Junta Comercial e são válidas na data da sua expedição.

Nome Empresarial: J C VIDA LTDA		Protocolo: MAC2302473619	
Natureza Jurídica: Sociedade Empresária Limitada			
NIRE: 21201178793	CNPJ: 09035071000179	Natureza Jurídica: Sociedade Empresária Limitada	Último Arquivamento Data: 10/06/2022
Arquivamentos solicitados:			
Número:	Data:	Ata:	
202302473619	10/06/2022	ALTERAÇÃO	

Esta certidão foi emitida pela Junta Comercial em 07/02/2023, às 08:06:26 (horário de Brasília).
 Se impresso, verificar sua autenticidade no <https://www.empresafacil.ma.gov.br>, com o código XHEIGHMV.



MAC2302473619

CARLOS ANDRÉ DE MORAES PEREIRA
 Secretário Geral

Handwritten signatures and initials in blue ink, including a large signature at the top right and several smaller initials below it.

CONSTRUTORA MARANHÃO
CNPJ: 09.038.871/0001-79
Rua Salobro nº 69, Centro, Lagoa do Mato – MA
Tel.: (99) 9 8418 - 3412
E-mail: zecardosovida@hotmail.com



ANEXO DE IMAGENS DO LOCAL DA EMPRESA

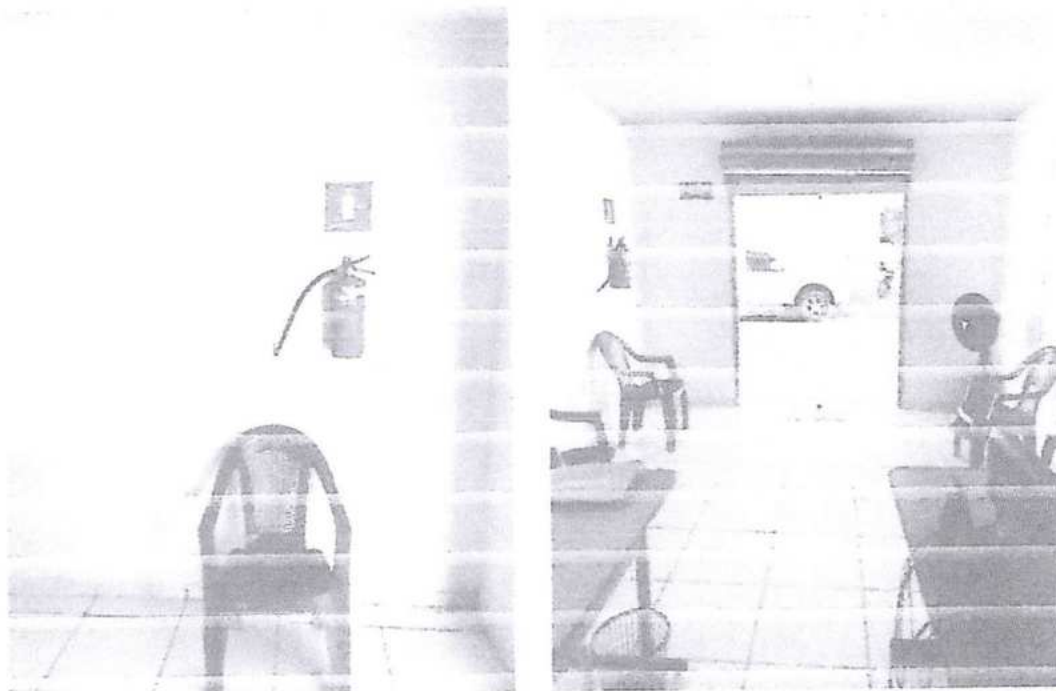

Handwritten signatures in blue ink, including a large signature at the top right and several smaller ones below.

CONSTRUTORA MARANHÃO
CNPJ: 09.038.871/0001-79
Rua Salobro nº 69, Centro, Lagoa do Mato – MA
Tel.: (99) 9 8418 - 3412
E-mail: zecardosovida@hotmail.com



ANEXO DE IMAGENS DO LOCAL DA EMPRESA

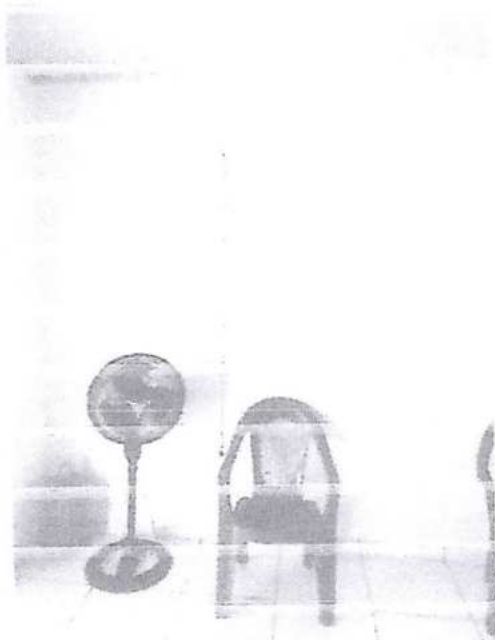

[Handwritten signature]

[Handwritten signature]

[Handwritten signature]
[Handwritten signature]
[Handwritten signature]
[Handwritten signature]
[Handwritten signature]



CONSTRUTORA MARANHÃO

CNPJ: 09.038.871/0001-79

Rua Salobro nº 69, Centro, Lagoa do Mato – MA

Tel.: (99) 9 8418 - 3412

E-mail: zecardosovida@hotmail.com



CONCORRÊNCIA Nº01/2023

DATA 07/06/2023

DECLARAÇÃO DE INEXISTÊNCIA DE FATOS SUPERVENIENTES IMPEDITIVOS DE HABILITAÇÃO

**COMISSÃO PERMANENTE DE LICITAÇÃO - CPL
PREFEITURA MUNICIPAL DE TUNTUM-MA**

A CONSTRUTORA MARANHÃO, CNPJ 09.038.871/0001-79, com endereço na Rua Salobro nº 69, Centro, Lagoa do Mato – MA CEP 65.683-000, através de seu representante legal, JOSECARDOSO VIDA RG nº 1.373.620 SSP/PI, CPF nº 264.588.238-27, brasileiro, solteiro, comendereço profissional Rua Salobro nº 69, Centro, Lagoa do Mato – MA, declara sob as penas da lei, nos termos do § 2º, do art. 32, da Lei nº 8.666/93 que até esta data, não ocorreu nenhum fato superveniente que seja impeditivo de sua habilitação na licitação acima identificada. Declara ainda, ter ciência que "a falsidade de declaração, resultará na inabilitação desta empresa e caracterizará o crime de que trata o Art. 299 do Código Penal, sem prejuízo do enquadramento em outras figuras penais e das sanções administrativas previstas na Lei nº 8.666/93 e alterações posteriores, bem como demais normas pertinentes à espécie".

TUNTUM- MA, 07 DE JUNHO DE 2023

LAILSON DE SOUSA
RG: nº 0218799320025
CPF: nº 05193058337
PROCURADOR LEGAL



CONSTRUTORA MARANHÃO

CNPJ: 09.038.871/0001-79

Rua Salobro nº 69, Centro, Lagoa do Mato – MA

Tel.: (99) 9 8418 - 3412

E-mail: zecardosvida@hotmail.com



CONCORRÊNCIA Nº01/2023

DATA 07/06/2023

**DECLARAÇÃO EMCUMPRIMENTO AO DISPOSTO NO INCISO XXXIII DO ART. 7º DA
CONSTITUIÇÃO FEDERAL**

**COMISSÃO PERMANENTE DE LICITAÇÃO - CPL
PREFEITURA MUNICIPAL TUNTUM-MA**

A CONSTRUTORA MARANHÃO, CNPJ 09.038.871/0001-79, com endereço na Rua Salobro nº 69, Centro, Lagoa do Mato – MA CEP 65.683-000, através de seu representante legal, JOSECARDOSO VIDA RG nº 1.373.620 SSP/PI, CPF nº 264.588.238-27, brasileiro, solteiro, comendereço profissional Rua Salobro nº 69, Centro, Lagoa do Mato – MA declara para fins do disposto no inciso V do art. 27 da Lei nº 8.666/93, acrescido pela Lei nº 9.854/99, que não emprega menor de 18 (dezoito) anos em trabalho noturno, perigoso ou insalubre e não emprega menor de 16 (dezesesseis) anos. ()

Ressalva: emprega menor, a partir de

14 (quatorze) anos, na condição de aprendiz. (Observação: em caso afirmativo, assinalar a ressalva acima). Declara ainda, ter ciência que "a falsidade de declaração, resultará na inabilitação desta empresa e caracterizará o crime de que trata o Art. 299 do Código Penal, sem prejuízo do enquadramento em outras figuras penais e das sanções administrativas previstas na Lei nº 8.666/93 e alterações posteriores, bem como demais normas pertinentes à espécie".

TUNTUM- MA, 07 DE JUNHO DE 2023



LAILSON DE SOUSA
RG: nº 0218799320025
CPF: nº05193058337
PROCURADOR LEGAL

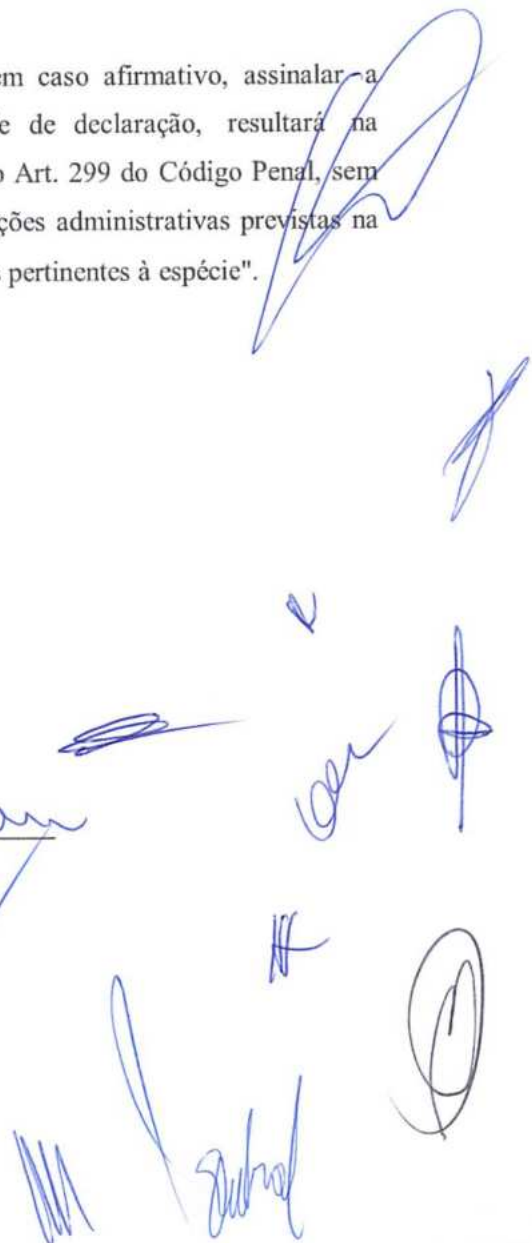



CONSTRUTORA MARANHÃO

CNPJ: 09.038.871/0001-79

Rua Salobro nº 69, Centro, Lagoa do Mato – MA

Tel.: (99) 9 8418 - 3412

E-mail: zecardosovida@hotmail.com



CONCORRÊNCIA Nº01/2023

DATA 07/06/2023

**COMISSÃO PERMANENTE DE LICITAÇÃO - CPL
PREFEITURA MUNICIPAL DE TUNTUM- MA**

A CONSTRUTORA MARANHÃO, CNPJ 09.038.871/0001-79, com endereço na Rua Salobro nº 69, Centro, Lagoa do Mato – MA CEP 65.683-000, através de seu representante legal, JOSECARDOSO VIDA RG nº 1.373.620 SSP/PI, CPF nº 264.588.238-27, brasileiro, solteiro, com endereço profissional Rua Salobro nº 69, Centro, Lagoa do Mato – MA declara para fins do disposto no inciso V do art. 27 da Lei nº 8.666/93, acrescido pela Lei nº 9.854/99, que não emprega menor de 18 (dezoito) anos em trabalho noturno, perigoso ou insalubre e não emprega menor de 16 (dezesesseis) anos. () Ressalva: emprega menor, a partir de 14 (quatorze) anos, na condição de aprendiz. (Observação: em caso afirmativo, assinalar a ressalva acima). Declara ainda, ter ciência que "a falsidade de declaração, resultará na inabilitação desta empresa e caracterizará o crime de que trata o Art. 299 do Código Penal, sem prejuízo do enquadramento em outras figuras penais e das sanções administrativas previstas na Lei nº 8.666/93 e alterações posteriores, bem como demais normas pertinentes à espécie".

TUNTUM- MA, 07 DE JUNHO DE 2023



LAILSON DE SOUSA
RG: nº 0218799320025
CPF: nº 05193058337
PROCURADOR LEGAL





CONSTRUTORA MARANHÃO

CNPJ: 09.038.871/0001-79

Rua Salobro nº 69, Centro, Lagoa do Mato – MA

Tel.: (99) 9 8418 - 3412

E-mail: zecardosovida@hotmail.com

CONCORRÊNCIA Nº01/2023

DATA 07/06/2023



DECLARAÇÃO EXPRESSA DE TOTAL CONCORDÂNCIA COM OS TERMOS DO EDITAL

**COMISSÃO PERMANENTE DE LICITAÇÃO - CPL
PREFEITURA MUNICIPAL TUNTUM- MA**

A CONSTRUTORA MARANHÃO, CNPJ 09.038.871/0001-79, com endereço na Rua Salobro nº 69, Centro, Lagoa do Mato – MA CEP 65.683-000, através de seu representante legal, JOSECARDOSO VIDA RG nº 1.373.620 SSP/PI, CPF nº 264.588.238-27, brasileiro, solteiro, comendereço profissional Rua Salobro nº 69, Centro, Lagoa do Mato – MA declara para os devidos fins, que concorda com todos os termos descritos no edital e seus anexos, em especial aos critérios de credenciamento, habilitação/inabilitação, julgam ento das propostas de preços e que tem os pleno e total conhecimento deste certame, não possuindo ainda, quaisquer exigências capazes de restringir ao caráter competitivo desta licitação. Declara ainda, ter ciência que "a falsidade de declaração, resultará na inabilitação desta em presa e caracterizará o crime de que trata o Art. 299 do Código Penal, sem prejuízo do enquadramento em outras figuras penais e das sanções administrativas previstas na Lei nº 8.666/93 e alterações posteriores, bem como o demais normas pertinentes

TUNTUM- MA, 07 DE JUNHO DE 2023

LAILSON DE SOUSA
RG: nº 0218799320025
CPF: nº 05193058337
PROCURADOR LEGAL



CONSTRUTORA MARANHÃO

CNPJ: 09.038.871/0001-79

Rua Salobro nº 69, Centro, Lagoa do Mato – MA

Tel.: (99) 9 8418 - 3412

E-mail: zecardosovida@hotmail.com

CONCORRÊNCIA Nº01/2023

DATA 07/06/2023



DECLARAÇÃO DE LOCALIZAÇÃO E FUNCIONAMENTO

**COMISSÃO PERMANENTE DE LICITAÇÃO - CPL
PREFEITURA MUNICIPAL DE TUNTUM-MA**

A CONSTRUTORA MARANHÃO, CNPJ 09.038.871/0001-79, com endereço na Rua Salobro nº 69, Centro, Lagoa do Mato – MACEP 65.683-000, através de seu representante legal, JOSECARDOSO VIDA RG nº 1.373.620 SSP/PI, CPF nº 264.588.238-27, brasileiro, solteiro, comendereço profissional Rua Salobro nº 69, Centro, Lagoa do Mato – MA, sendo o local e instalações adequados e compatíveis para o exercício do ramo de atividade da mesma. Declaro ter ciência que a ausência de sede/instalações adequadas e compatíveis, comprovada através de visita in loco (se houver) realizada pela Comissão Permanente de Licitação, ressalvada o direito a ampla defesa, ensejará automaticamente na inabilitação desta empresa.

Declaro que assumo inteira responsabilidade por todas as informações dispostas nesta declaração, eximindo a Prefeitura Municipal de TUNTUM - MA

de qualquer responsabilidade sobre as informações prestadas por esta empresa. Declaro ainda, ter ciência que "a falsidade de declaração, resultará na inabilitação desta empresa e caracterizará o crime de que trata o Art. 299 do Código Penal, sempre sujeito a enquadramento em outras figuras penais e das sanções administrativas previstas na Lei nº 8.666/93 e alterações posteriores, bem como o demais normas pertinentes à espécie".

TUNTUM- MA, 07 DE JUNHO DE 2023



LAILSON DE SOUSA
RG: nº 0218799320025
CPF: nº 05193058337
PROCURADOR LEGAL





CONSTRUTORA MARANHÃO

CNPJ: 09.038.871/0001-79

Rua Salobro nº 69, Centro, Lagoa do Mato – MA

Tel.: (99) 9 8418 - 3412

E-mail: zecardosovida@hotmail.com

CONCORRÊNCIA Nº01/2023

DATA 07/06/2023



**TERMO DE COMPROMISSO DE COMBATE À CORRUPÇÃO E AO CONLUÍO
ENTRE LICITANTES E DE RESPONSABILIDADE SÓCIO-AMBIENTAL**

**COMISSÃO PERMANENTE DE LICITAÇÃO - CPL
PREFEITURA MUNICIPAL DE TUNTUM-MA**

A CONSTRUTORA MARANHÃO, CNPJ 09.038.871/0001-79, com endereço na Rua Salobro nº 69, Centro, Lagoa do Mato – MA CEP 65.683-000, através de seu representante legal, JOSECARDOSO VIDA RG nº 1.373.620 SSP/PI, CPF nº 264.588.238-27, brasileiro, solteiro, comendereço profissional Rua Salobro nº 69, Centro, Lagoa do Mato – MA declara para fins dos dispostos do edital da licitação acima identificada:

- Consciente de que a sociedade civil brasileira espera dos agentes econômicos a declaração de adesão a princípios, atitudes e procedimentos que possam mudar a vida política do País, assim como anseia pela efetiva prática de tais princípios; - Desejosa de oferecer à nação uma resposta à altura das suas expectativas;

- Determinada a propagar boas práticas de ética em presarial, que possam erradicar a corrupção do rol das estratégias para obter resultados econômicos;

- Ciente de que a erradicação das práticas ilegais, imorais e antiéticas depende de um esforço dos agentes econômicos socialmente responsáveis para envolver em tais iniciativas um número cada vez maior de empresas e organizações civis; Sob as penas da lei, em especial o art. 299 do Código Penal Brasileiro e art. 90 da Lei 8.666/93 e alterações posteriores, se compromete a:

1. Adotar, ou reforçar, todas as ações e procedimentos necessários para que as pessoas que integram as suas estruturas conheçam as leis a que estão vinculadas, ao atuarem em seu nome ou em seu benefício, para que possam cumpri-las integralmente, especialmente, na condição de fornecedor de bens e serviços para a Prefeitura Municipal de TUNTUM - MA;

2. Proibir, ou reforçar a proibição de que qualquer pessoa ou organização que atue em seu nome ou em seu benefício dê, comprometa-se a dar ou ofereça suborno, assim entendido qualquer tipo de vantagem patrimonial ou extrapatrimonial, direta ou indireta,

LAILSON DE SOUSA
RG: nº 0218799320025
CPF: nº 05193058337
PROCURADOR LEGAL



**CONSTRUTORA
MARANHÃO**

CONSTRUTORA MARANHÃO

CNPJ: 09.038.871/0001-79

Rua Salobro nº 69, Centro, Lagoa do Mato – MA

Tel.: (99) 9 8418 - 3412

E-mail: zecardosovida@hotmail.com



a qualquer funcionário Prefeitura Municipal de TUNTUM - MA, nem mesmo para obter decisão favorável aos seus negócios;

3. Proibir ou reforçar a proibição de que qualquer pessoa ou organização que aja em seu nome, seja como representante, agente, mandatária ou sob qualquer outro e qualquer meio imoral ou antiético nos relacionamentos com funcionários Prefeitura Municipal de TUNTUM - MA;
4. Evitar que pessoa ou organização que atue em seu nome ou em seu benefício estabeleça qualquer relação de negócios com as pessoas físicas ou jurídicas dentro da sua cadeia produtiva, que tenham sido declaradas inidôneas pela Administração Pública;
5. Não tentar, por qualquer meio, influir na decisão de outro participante quanto a participar ou não da referida licitação;
6. Apoiar e colaborar com a Prefeitura Municipal de TUNTUM- MA em qualquer apuração de suspeita de irregularidade ou violação da lei ou dos princípios éticos refletidos nesta declaração, sempre em estrito respeito à legislação vigente. E, declara que:
 7. A proposta apresentada nesta licitação foi elaborada de maneira independente e que o seu conteúdo, bem como a intenção de apresentá-la não foi, no todo ou em parte, direta ou indiretamente, informado a, discutido com ou recebido de qualquer outro participante em potencial ou de fato do presente certame, por qualquer meio ou por qualquer pessoa antes da abertura oficial das propostas;
 8. Esta em presa e seus sócios-diretores não constam em listas oficiais por infringir as regulamentações pertinentes a valores sócios-ambientais, bem como não contrata pessoas físicas ou jurídicas, dentro de sua cadeia produtiva, que constem de tais listas;
9. Está plenamente ciente do teor e da extensão deste documento e que detém plenos poderes e informações para firmá-lo. Declara ainda, ter ciência que "a falsidade de declaração, resultará na inabilitação desta em presa e caracterizará o crime de que trata o Art. 299 do Código Penal, sem prejuízo do enquadramento em outras figuras penais e das sanções administrativas previstas na Lei nº 8.666/93 e alterações posteriores, bem como demais normas pertinentes.

TUNTUM- MA, 07 DE JUNHO DE 2023

LAILSON DE SOUSA

RG: nº 0218799320025

CPF: nº 05193058337

PROCURADOR LEGAL



**CONSTRUTORA
MARANHÃO**

CONSTRUTORA MARANHÃO

CNPJ: 09.038.871/0001-79

Rua Salobro nº 69, Centro, Lagoa do Mato – MA

Tel.: (99) 9 8418 - 3412

E-mail: zecardosovida@hotmail.com



CONCORRÊNCIA Nº01/2023

DATA 07/06/2023

O QUE O (S) EMPRESÁRIO / SÓCIO(S) / DIRIGENTE(S) / RESPONSÁVEL(ÉIS)
TÉCNICO(S) NÃO É(SÃO) SERVIDOR(ES) PÚBLICO(S) DO MUNICÍPIO DE
TUNTUM-MA

**COMISSÃO PERMANENTE DE LICITAÇÃO - CPL
PREFEITURA MUNICIPAL DE TUNTUM-MA**

A CONSTRUTORA MARANHÃO, CNPJ 09.038.871/0001-79, com endereço na Rua Salobro nº 69, Centro, Lagoa do Mato – MA CEP 65.683-000, através de seu representante legal, JOSE CARDOSO VIDA RG nº 1.373.620 SSP/PI, CPF nº 264.588.238-27, brasileiro, solteiro, comendereço profissional Rua Salobro nº 69, Centro, Lagoa do Mato – MA declara sob as penas da Lei, em observância a vedação prevista no art. 20, inciso XII, da Lei nº 12.465/2011, que o(s) empresário, sócio(s), dirigente(s) e/ou responsável(éis) técnico(s) não é(são) servidor(es) público(s) da administração pública municipal de TUNTUM- MA, não estando, portanto, enquadrados no art. 9º inciso III, da Lei nº 8.666/93, na havendo, também, qualquer outro impeditivo para participar de licitações e firmar contrato com a administração pública. Declara ainda, ter ciência que "a falsidade de declaração, resultará na inabilitação desta em presa e caracterizará o crime de que trata o Art. 299 do Código Penal, sem prejuízo do enquadramento em outras figuras penais e das sanções administrativas previstas na Lei nº 8.666/93 e alterações posteriores, bem como demais normas pertinentes.

TUNTUM- MA, 07 DE JUNHO DE 2023

LAILSON DE SOUSA
RG: nº 0218799320025
CPF: nº 05193058337
PROCURADOR LEGAL



CONSTRUTORA MARANHÃO

CNPJ: 09.038.871/0001-79

Rua Salobro nº 69, Centro, Lagoa do Mato – MA

Tel.: (99) 9 8418 - 3412

E-mail: zecardosovida@hotmail.com

CONCORRÊNCIA Nº01/2023

DATA 07/06/2023

DECLARAÇÃO DE IDONEIDADE



COMISSÃO PERMANENTE DE LICITAÇÃO - CPL PREFEITURA MUNICIPAL DE TUNTUM- MA

A CONSTRUTORA MARANHÃO, CNPJ 09.038.871/0001-79, com endereço na Rua Salobro nº 69, Centro, Lagoa do Mato – MA CEP 65.683-000, através de seu representante legal, JOSECARDOSO VIDA RG nº 1.373.620 SSP/PI, CPF nº 264.588.238-27, brasileiro, solteiro, comendereço profissional Rua Salobro nº 69, Centro, Lagoa do Mato – MA declara sob as penas da lei, que inexistente qualquer fato, seja suspensão ou inidoneidade, que a impeça de participar de licitações e/ou ser contratada por administração pública em quaisquer de suas esferas (Federal, Estaduais ou Municipais). Outros sim, declara serem autênticos todos os documentos apresentados. Declara que ficamos obrigados a comunicar, a qualquer tempo, a ocorrência de qualquer fato impeditivo de habilitação desta empresa, de participar de licitações e/ou de ser contratada por administração pública. Declara ainda, ter ciência que "a falsidade de declaração, resultará na inabilitação desta em presa e caracterizará o crime de que trata o Art. 299 do Código Penal, sem prejuízo do enquadramento em outras figuras penais e das sanções administrativas previstas na Lei nº 8.666/1993 e alterações posteriores, bem como demais normas pertinentes

TUNTUM- MA, 07 DE JUNHO DE 2023

LAILSON DE SOUSA
RG: nº 0218799320025
CPF: nº 05193058337
PROCURADOR LEGAL



CONSTRUTORA MARANHÃO

CNPJ: 09.038.871/0001-79

Rua Salobro nº 69, Centro, Lagoa do Mato – MA

Tel.: (99) 9 8418 - 3412

E-mail: zecardosovida@hotmail.com



CONCORRÊNCIA Nº01/2023

DATA 07/06/2023

DECLARAÇÃO DE AUSÊNCIA DE PROCESSO JUDICIAL COM SENTENÇA DEFINITIVA

COMISSÃO PERMANENTE DE LICITAÇÃO - CPL PREFEITURA MUNICIPAL DE TUNTUM- MA

A CONSTRUTORA MARANHÃO, CNPJ 09.038.871/0001-79, com endereço na Rua Salobro nº 69, Centro, Lagoa do Mato – MA CEP 65.683-000, através de seu representante legal, JOSE CARDOSO VIDA RG nº 1.373.620 SSP/PI, CPF nº 264.588.238-27, brasileiro, solteiro, comendereço profissional Rua Salobro nº 69, Centro, Lagoa do Mato – MA, declara sob as penas da lei, que esta em presa [incluindo em presário(s), sócio(s), dirigente(s), responsável(eis) técnico(s), e/ou qualquer outro(s) responsável(eis), independente da denominação] não estão respondendo processo judicialmente com sentença definitiva, em quaisquer esferas governamentais, relativamente a fraudes em licitações públicas, danos ao erário público e/ou formação de quadrilha. Declara ainda, ter ciência que "a falsidade de declaração, resultará na inabilitação desta empresa e caracterizará o crime de que tratao Art. 299 do Código Penal, sem prejuízo do enquadramento em outras figuras penais e das sanções administrativas previstas na Lei nº 8.666 / 93 e alterações posteriores, bem como demais normas pertinentes

TUNTUM- MA, 07 DE JUNHO DE 2023

LAILSON DE SOUSA
RG: nº 0218799320025
CPF: nº 05193058337
PROCURADOR LEGAL



CONSTRUTORA MARANHÃO

CNPJ: 09.038.871/0001-79

Rua Salobro nº 69, Centro, Lagoa do Mato – MA

Tel.: (99) 9 8418 - 3412

E-mail: zecardosovida@hotmail.com

CONCORRÊNCIA Nº01/2023

DATA 07/06/2023



DECLARAÇÃO DE AUSÊNCIA DE IMPEDIMENTOS PREVISTOS NOS ARTIGOS 29
, INCISO IX COM 5 4 , INCISO I, ALÍNEA "A" E INCISO II, ALÍNEA "A", DA
CONSTITUIÇÃO FEDERAL

COMISSÃO PERMANENTE DE LICITAÇÃO - CPL PREFEITURA MUNICIPAL DE TUNTUM- MA

A CONSTRUTORA MARANHÃO, CNPJ 09.038.871/0001-79, com endereço na Rua Salobro nº 69, Centro, Lagoa do Mato – MA CEP 65.683-000, através de seu representante legal, JOSECARDOSO VIDA RG nº 1.373.620 SSP/PI, CPF nº 264.588.238-27, brasileiro, solteiro, comendereço profissional Rua Salobro nº 69, Centro, Lagoa do Mato – MA, declara sob as penas da lei, que o(s) proprietário(s) e/ou sócio(s) não exerçam mandato eletivo capaz de ensejaros impedimentos previstos nos artigos 29, inciso IX com 5 4, inciso I, alínea "a" e inciso II, alínea "a", da Constituição Federal. Declara ainda, ter ciência que "a falsidade de declaração, resultará na inabilitação desta em presa e caracterizará o crim e de que trata o A rt 2 9 9 do Código Penal, sem prejuízo do enquadramento em outras figuras penais e das sanções administrativas previstas na Lei n Q 8 .6 6 6 / 9 3 e alterações posteriores, bem com o demais norm as pertinentes

TUNTUM- MA, 07 DE JUNHO DE 2023

LAILSON DE SOUSA

RG: nº 0218799320025

CPF: nº05193058337

PROCURADOR LEGAL



CONSTRUTORA MARANHÃO

CNPJ: 09.038.871/0001-79

Rua Salobro nº 69, Centro, Lagoa do Mato – MA

Tel.: (99) 9 8418 - 3412

E-mail: zecardosovida@hotmail.com



CONCORRÊNCIA Nº01/2023

DATA 07/06/2023

DECLARAÇÃO DE ENQUADRAMENTO

**COMISSÃO PERMANENTE DE LICITAÇÃO - CPL
PREFEITURA MUNICIPAL DE TUNTUM-MA**

A CONSTRUTORA MARANHÃO, CNPJ 09.038.871/0001-79, com endereço na Rua Salobro nº 69, Centro, Lagoa do Mato – MA CEP 65.683-000, através de seu representante legal, JOSE CARDOSO VIDA RG nº 1.373.620 SSP/PI, CPF nº 264.588.238-27, brasileiro, solteiro, comendado profissional Rua Salobro nº 69, Centro, Lagoa do Mato – MA declara sob as penas da Lei, nos termos do art. 3º, da Lei Complementary nº 123/06 e alterações posteriores, que se enquadra na situação abaixo (assinada com "x") e que não se enquadra em qualquer hipótese de exclusão relacionadas no art. 3º da referida lei.

Microempresa - ME

Empresa de pequeno porte – EPP

Declara ainda, ter ciência que a falsidade de declaração, resultará na inabilitação desta empresa e caracterizará o crime de que trata o Art. 299 do Código Penal, sem prejuízo do enquadramento em outras figuras penais e das sanções administrativas previstas na Lei nº 8.666/93 e alterações posteriores, bem como demais normas pertinentes.

TUNTUM- MA, 07 DE JUNHO DE 2023

LAILSON DE SOUSA
RG: nº 0218799320025
CPF: nº 05193058337
PROCURADOR LEGAL



CONSTRUTORA MARANHÃO

CNPJ: 09.038.871/0001-79

Rua Salobro nº 69, Centro, Lagoa do Mato – MA

Tel.: (99) 9 8418 - 3412

E-mail: zecardosovida@hotmail.com

CONCORRÊNCIA Nº01/2023

DATA 07/06/2023



DECLARAÇÃO DE NÃO VISITAO LOCAL DA OBRA

**COMISSÃO PERMANENTE DE LICITAÇÃO - CPL
PREFEITURA MUNICIPAL DE TUNTUM-MA**

A CONSTRUTORA MARANHÃO, CNPJ 09.038.871/0001-79, com endereço na Rua Salobro nº 69, Centro, Lagoado Mato – MA CEP 65.683-000, através de seu representante legal, JOSE CARDOSO VIDA RG nº 1.373.620 SSP/PI, CPF nº 264.588.238-27, brasileiro, solteiro, com endereço profissional Rua Salobro nº 69, Centro, Lagoa do Mato – MADECLARA, para os devidos fins, que não visitou o local dos serviços constante de CONCORRÊNCIA Nº 01/2023, constatando as condições e peculiaridades inerentes à natureza dos trabalhos, avaliando os problemas futuros de modo que os custos propostos cubram quaisquer dificuldades decorrente de sua execução. A não verificação dessas dificuldades não poderá ser invocada no desenrolar dos trabalhos como fonte de alteração dos termos contratuais estabelecidos

Declarando ainda, ter ciência que "a falsidade de declaração, resultará na inabilitação desta empresa e caracterizará o crime de que trata o Art. 299 do Código Penal, sem prejuízo do enquadramento em outras figuras penais e das sanções administrativas previstas na Lei nº 8.666/93 e alterações posteriores, bem como demais normas pertinentes

TUNTUM- MA, 07 DE JUNHO DE 2023

LAILSON DE SOUSA
RG: nº 0218799320025
CPF: nº 05193058337
PROCURADOR LEGAL



**CRENCIAMENTO EMPRESA:
POTENTE MATERIAIS DE
CONTRUÇÕES E SERVIÇOS
LTDA.**



Sistema de Cadastramento Unificado de Fornecedores - SICAF

Certificado de Registro Cadastral - CRC

(Emissão conforme art. 17 da Instrução Normativa nº 03, de 26 abril de 2018)

CNPJ: 06.325.699/0001-46
Razão Social: POTENTE MATERIAIS DE CONSTRUÇÕES E SERVIÇOS LTDA

Atividade Econômica Principal:
4120-4/00 - CONSTRUÇÃO DE EDIFÍCIOS

Endereço:
AVENIDA SAO SEBASTIAO, 49 - LETRA A - VILA NOVA - Imperatriz / Maranhão

Observações:

A veracidade das informações poderá ser verificada no endereço www.comprasgovernamentais.gov.br.
Este certificado não substitui os documentos enumerados nos artigos 28 a 31 da Lei nº 8.666, de 1993.

**DÉCIMA ALTERAÇÃO CONTRATUAL DA SOCIEDADE
DENOMINADA**

POTENTE MATERIAIS DE CONSTRUÇÕES E SERVIÇOS LTDA - ME



ARNALDO NASCIMENTO PEREIRA, brasileiro, separado judicialmente, natural de Imperatriz – MA, empresário, nascido em **22/04/1965**, portador da carteira de identidade nº. **055326042015-1 SESP/MA** e CPF nº. **258.357.421-34**, residente e domiciliado em Imperatriz - MA, RUA SÃO SEBASTIÃO, Nº 49, BAIRRO VILA NOVA, CEP 65912-100; único sócio componentes da empresa **POTENTE MATERIAIS DE CONSTRUÇÕES E SERVIÇOS LTDA - ME**, sociedade limitada, estabelecida em Imperatriz - MA, na Rua São Sebastião, nº 49 - A, Vila Nova, CEP.: 65.912-100, devidamente inscrita no Cadastro Nacional de Pessoas Jurídicas do Ministério da Fazenda (CNPJ-MF) sob nº. **06.325.699/0001-46**, registrada na Junta Comercial do Estado do Maranhão sob o NIRE **21200563065**, por despacho do dia **21/06/2004**; resolve em comum acordo e na melhor forma de direito, alterar e consolidar o contrato social de conformidade com as condições e cláusulas seguintes.

Cláusula 1ª – O objeto social é:

Construção de edifícios Atividades relacionadas a esgoto, exceto a gestão de redes Coleta de resíduos não-perigosos Construção de rodovias e ferrovias Construção de obras especiais Obras de urbanização-ruas, praças e calçadas Construção de instalações esportivas e recreativas Outras obras de engenharia civil não especificadas anteriormente (serviços de infra-estrutura) Preparação de canteiro e limpeza de terreno Obras de terraplenagens Serviços de preparação do terreno não especificados anteriormente (drenagem de solo para construção, demarcação de locais para construção) Instalação e manutenção elétrica Obra de fundações; Administração de obras Perfuração e construção de poços de água Serviços especializados para construção não especificados anteriormente (serviço de telhados, coberturas e limpeza de fachadas) Comércio varejista de tintas e materiais para pintura Comércio varejista de material elétrico Comercio varejista de ferragens e ferramentas Comércio varejista de materiais hidráulicos Comércio varejista de cal, areia, pedra britada, tijolos e telhas Comércio varejista de materiais de construção não especificados anteriormente (azulejos, caixas de água, box para banheiros, calhas, cimentos e divisórias) Comércio varejista de materiais de construção em geral Atividades de consultoria em gestão empresarial, exceto consultoria técnica específica Serviços de engenharia Serviços de cartografia, topografia e geodesia Locação de automóveis sem condutor Aluguel de máquinas e equipamentos para construção sem operador, exceto andaimes Comércio a varejo de peças e acessórios novos para veículos automotores Comércio a varejo de peças e acessórios usados para veículos automotores Comércio a varejo de pneumáticos e câmaras-de-ar Imunização e controle de pragas urbanas.

DÉCIMA ALTERAÇÃO CONTRATUAL DA SOCIEDADE DENOMINADA

POTENTE MATERIAIS DE CONSTRUÇÕES E SERVIÇOS LTDA - ME



À vista da modificação ora ajustada, consolida-se o contrato social, com a seguinte redação:

Cláusula 1ª - A sociedade gira sob o nome **POTENTE MATERIAIS DE CONSTRUÇÕES E SERVIÇOS LTDA - ME** e tem sua sede e domicílio na Rua São Sebastião, nº 49 - A, Vila Nova, CEP: 65.912-100, Imperatriz- MA.

Cláusula 2ª - O capital social é de R\$ 500.000,00 (quinhentos mil reais), dividido em 500.000 (quinhentos mil) cotas de valor nominal R\$ 1,00 (um real), integralizadas, em moeda corrente do País, pelo sócio:

Nome dos Sócios	Cotas	Valor Em R\$
ARNALDO NASCIMENTO PEREIRA	500000	500.000,00
TOTAL:	500000	500.000,00

Cláusula 3ª – O objeto social é: **Construção de edifícios Atividades relacionadas a esgoto, exceto a gestão de redes Coleta de resíduos não-perigosos Construção de rodovias e ferrovias Construção de obras especiais Obras de urbanização-ruas, praças e calçadas Construção de instalações esportivas e recreativas Outras obras de engenharia civil não especificadas anteriormente (serviços de infra-estrutura) Preparação de canteiro e limpeza de terreno Obras de terraplenagens Serviços de preparação do terreno não especificados anteriormente (drenagem de solo para construção, demarcação de locais para construção) Instalação e manutenção elétrica Obra de fundações; Administração de obras Perfuração e construção de poços de água Serviços especializados para construção não especificados anteriormente (serviço de telhados, coberturas e limpeza de fachadas) Comércio varejista de tintas e materiais para pintura Comércio varejista de material elétrico Comercio varejista de ferragens e ferramentas Comércio varejista de materiais hidráulicos Comércio varejista de cal, areia, pedra britada, tijolos e telhas Comércio varejista de materiais de construção não especificados anteriormente (azulejos,**

DÉCIMA ALTERAÇÃO CONTRATUAL DA SOCIEDADE DENOMINADA

POTENTE MATERIAIS DE CONSTRUÇÕES E SERVIÇOS LTDA - ME



caixas de água, box para banheiros, calhas, cimentos e divisórias) Comércio varejista de materiais de construção em geral Atividades de consultoria em gestão empresarial, exceto consultoria técnica específica Serviços de engenharia Serviços de cartografia, topografia e geodesia Locação de automóveis sem condutor Aluguel de maquinas e equipamentos para construção sem operador, exceto andaimes Comércio a varejo de peças e acessórios novos para veículos automotores Comércio a varejo de peças e acessórios usados para veículos automotores Comércio a varejo de pneumáticos e câmaras-de-ar Imunização e controle de pragas urbanas.

Cláusula 4ª – O prazo de duração é indeterminado e teve iniciado suas atividades em: 02/06/2004.

Cláusula 5ª - A administração da sociedade e o uso da denominação social será exercida pelo sócio, **ARNALDO NASCIMENTO PEREIRA**. O administrador caberá a prática de todo e qualquer ato administrativo, tal como: representação da sociedade ativa, passiva, judicial e extra-judicialmente, perante quaisquer terceiros, tais como: repartições públicas federais, estaduais e municipais, autarquias, o comércio em geral e estabelecimentos bancários, vedado, no entanto, em atividades estranhas ao interesse social.

Parágrafo único. Não constituindo o objeto social, a alienação ou a oneração de bens imóveis depende de autorização da maioria.

Cláusula 6ª - Ao término de cada exercício, em 31 de dezembro, o administrador prestará contas justificadas de sua administração, procedendo à elaboração do inventário, do balanço patrimonial e do balanço de resultado econômico, cabendo ao empresário, os lucros ou perdas apuradas.

Cláusula 7ª - O Administrador declara, sob as penas da lei, de que não está impedido de exercer a administração da empresa, por lei especial, ou em virtude de condenação criminal, ou por se encontrar sob os efeitos dela, a pena que vede, ainda que temporariamente, o acesso a cargos públicos; ou por crime falimentar, de prevaricação, peita ou suborno, concussão, peculato, ou contra a economia popular, contra o sistema financeiro nacional, contra normas de defesa da concorrência, contra as relações de consumo, fé pública, ou a propriedade.

Cláusula 8ª - O sócio poderá, de comum acordo, fixar uma retirada mensal, a título de "pro labore", observadas as disposições regulamentares pertinentes.

DÉCIMA ALTERAÇÃO CONTRATUAL DA SOCIEDADE DENOMINADA

POTENTE MATERIAIS DE CONSTRUÇÕES E SERVIÇOS LTDA - ME



Cláusula 9ª - A sociedade poderá levantar balanços intermediários ou intercalares e distribuir os lucros evidenciados nos mesmos.

Cláusula 10ª - Retirando-se, falecendo ou interditado o sócio, a sociedade continuará suas atividades com os herdeiros, sucessores e o incapaz, desde que autorizado legalmente. Não sendo possível ou inexistindo interesse destes ou do(s) sócio(s) remanescente(s) na continuidade da sociedade, esta será liquidada após a apuração do Balanço Patrimonial na data do evento. O resultado positivo ou negativo será distribuído ou suportado pelos sócios na proporção de suas quotas.

Parágrafo único - O mesmo procedimento será adotado em outros casos em que a sociedade se resolva em relação a seu sócio.

Cláusula 11ª - As quotas são indivisíveis e não poderão ser cedidas ou transferidas a terceiros sem o consentimento do outro sócio, a quem fica assegurado, em igualdade de condições e preço direito de preferência para a sua aquisição se postas à venda, formalizando, se realizada a cessão delas, a alteração contratual pertinente.

Cláusula 12ª - A responsabilidade de cada sócio é restrita ao valor das suas quotas, mas todos respondem solidariamente pela integralização do capital social.

Cláusula 13ª - O sócio declara que a sociedade se enquadra como Microempresa, nos termos da Lei Complementar nº 123, de 14 de dezembro de 2006, e que não se enquadra em qualquer das hipóteses de exclusão relacionadas no § 4º do art. 3º da mencionada lei. (art. 3º, II, LC nº 123, de 2006).

Cláusula 14ª - Fica eleito o Foro da Comarca de Imperatriz - MA, para qualquer ação fundada neste contrato, renunciando-se a qualquer outro por muito especial que seja.

Imperatriz - MA, 31 de janeiro de 2022

ARNALDO NASCIMENTO PEREIRA



ASSINATURA ELETRÔNICA

Certificamos que o ato da empresa POTENTE MATERIAIS DE CONSTRUÇÕES E SERVIÇOS LTDA - ME consta assinado digitalmente por:

IDENTIFICAÇÃO DO(S) ASSINANTE(S)	
CPF/CNPJ	Nome
25835742134	ARNALDO NASCIMENTO PEREIRA

JUCEMA

CERTIFICO O REGISTRO EM 31/01/2022 12:05 SOB N° 20220129568.
PROTOCOLO: 220129568 DE 31/01/2022.
CÓDIGO DE VERIFICAÇÃO: 12201220217. CNPJ DA SEDE: 06325699000146.
NIRE: 21200563065. COM EFEITOS DO REGISTRO EM: 28/01/2022.
POTENTE MATERIAIS DE CONSTRUÇÕES E SERVIÇOS LTDA - ME

RICARDO DINIZ DIAS
VICE-PRESIDENTE
www.empresafacil.ma.gov.br



REPÚBLICA FEDERATIVA DO BRASIL
CADASTRO NACIONAL DA PESSOA JURÍDICA



NÚMERO DE INSCRIÇÃO 06.325.699/0001-46 MATRIZ	COMPROVANTE DE INSCRIÇÃO E DE SITUAÇÃO CADASTRAL	DATA DE ABERTURA 21/06/2004
---	---	--------------------------------

NOME EMPRESARIAL
POTENTE MATERIAIS DE CONSTRUÇÕES E SERVIÇOS LTDA

TÍTULO DO ESTABELECIMENTO (NOME DE FANTASIA)
POTENTE ENGENHARIA

PORTE
ME

CÓDIGO E DESCRIÇÃO DA ATIVIDADE ECONÔMICA PRINCIPAL
41.20-4-00 - Construção de edifícios

CÓDIGO E DESCRIÇÃO DAS ATIVIDADES ECONÔMICAS SECUNDÁRIAS
 37.02-9-00 - Atividades relacionadas a esgoto, exceto a gestão de redes
 38.11-4-00 - Coleta de resíduos não-perigosos
 42.11-1-01 - Construção de rodovias e ferrovias
 42.12-0-00 - Construção de obras de arte especiais
 42.13-8-00 - Obras de urbanização - ruas, praças e calçadas
 42.99-5-01 - Construção de instalações esportivas e recreativas
 42.99-5-99 - Outras obras de engenharia civil não especificadas anteriormente
 43.11-8-02 - Preparação de canteiro e limpeza de terreno
 43.13-4-00 - Obras de terraplenagem
 43.19-3-00 - Serviços de preparação do terreno não especificados anteriormente
 43.21-5-00 - Instalação e manutenção elétrica
 43.91-6-00 - Obras de fundações
 43.99-1-01 - Administração de obras
 43.99-1-05 - Perfuração e construção de poços de água
 43.99-1-99 - Serviços especializados para construção não especificados anteriormente
 45.30-7-03 - Comércio a varejo de peças e acessórios novos para veículos automotores
 45.30-7-04 - Comércio a varejo de peças e acessórios usados para veículos automotores
 45.30-7-05 - Comércio a varejo de pneumáticos e câmaras-de-ar
 47.41-5-00 - Comércio varejista de tintas e materiais para pintura
 47.42-3-00 - Comércio varejista de material elétrico

CÓDIGO E DESCRIÇÃO DA NATUREZA JURÍDICA
206-2 - Sociedade Empresária Limitada

LOGRADOURO
AV SAO SEBASTIÃO

NÚMERO
49

COMPLEMENTO
LETRA A

CEP
65.912-100

BARRIO/DISTRITO
VILA NOVA

MUNICÍPIO
IMPERATRIZ

UF
MA

ENDEREÇO ELETRÔNICO
POTENTE.CONSTRUTORA@GMAIL.COM

TELEFONE
(99) 3524-1777 / (99) 8274-8835

ENTE FEDERATIVO RESPONSÁVEL (EFR)

SITUAÇÃO CADASTRAL
ATIVA

DATA DA SITUAÇÃO CADASTRAL
21/06/2004

MOTIVO DE SITUAÇÃO CADASTRAL

SITUAÇÃO ESPECIAL

DATA DA SITUAÇÃO ESPECIAL

Aprovado pela Instrução Normativa RFB nº 1.863, de 27 de dezembro de 2018.

Emitido no dia 02/05/2023 às 16:20:57 (data e hora de Brasília).

Página: 1/2



REPÚBLICA FEDERATIVA DO BRASIL

CADASTRO NACIONAL DA PESSOA JURÍDICA



NÚMERO DE INSCRIÇÃO 06.325.699/0001-46 MATRIZ	COMPROVANTE DE INSCRIÇÃO E DE SITUAÇÃO CADASTRAL	DATA DE ABERTURA 21/06/2004
---	---	--------------------------------

NOME EMPRESARIAL
POTENTE MATERIAIS DE CONSTRUÇÕES E SERVIÇOS LTDA

CÓDIGO E DESCRIÇÃO DAS ATIVIDADES ECONÔMICAS SECUNDÁRIAS

- 47.44-0-01 - Comércio varejista de ferragens e ferramentas
- 47.44-0-03 - Comércio varejista de materiais hidráulicos
- 47.44-0-04 - Comércio varejista de cal, areia, pedra britada, tijolos e telhas
- 47.44-0-05 - Comércio varejista de materiais de construção não especificados anteriormente
- 47.44-0-99 - Comércio varejista de materiais de construção em geral
- 70.20-4-00 - Atividades de consultoria em gestão empresarial, exceto consultoria técnica específica
- 71.12-0-00 - Serviços de engenharia
- 71.19-7-01 - Serviços de cartografia, topografia e geodésia
- 77.11-0-00 - Locação de automóveis sem condutor
- 77.32-2-01 - Aluguel de máquinas e equipamentos para construção sem operador, exceto andaimes
- 81.22-2-00 - Imunização e controle de pragas urbanas

CÓDIGO E DESCRIÇÃO DA NATUREZA JURÍDICA
206-2 - Sociedade Empresária Limitada

LOGRADOURO AV SAO SEBASTIAO	NÚMERO 49	COMPLEMENTO LETRA A
---------------------------------------	---------------------	-------------------------------

CEP 65.912-100	BAIRRO/DISTRITO VILA NOVA	MUNICÍPIO IMPERATRIZ	UF MA
--------------------------	-------------------------------------	--------------------------------	-----------------

ENDEREÇO ELETRÔNICO POTENTE.CONSTRUTORA@GMAIL.COM	TELEFONE (99) 3524-1777 / (99) 8274-8835
---	--

ENTE FEDERATIVO RESPONSÁVEL (EFR)

SITUAÇÃO CADASTRAL ATIVA	DATA DA SITUAÇÃO CADASTRAL 21/06/2004
------------------------------------	---

MOTIVO DE SITUAÇÃO CADASTRAL

SITUAÇÃO ESPECIAL *****	DATA DA SITUAÇÃO ESPECIAL *****
----------------------------	------------------------------------

Aprovado pela Instrução Normativa RFB nº 1.863, de 27 de dezembro de 2016.

Emitido no dia 02/05/2023 às 16:20:57 (data e hora de Brasília).

Página: 2/2



Estado do
Maranhão

SINTEGRA/ICMS
Consulta Pública ao Cadastro do Estado do Maranhão



Resultado da Consulta SINTEGRA/ICMS

IDENTIFICAÇÃO

CGC: 06.325.699/0001-46 **Inscrição Estadual:** 12.513528-9

Razão Social: POTENTE MATERIAIS DE CONSTRUÇOES E SERVICOS LTDA - ME

Regime Apuração: NORMAL

ENDEREÇO

Logradouro: AVE SAO SEBASTIAO

Número: 49 **Complemento:** LETRA A

Bairro: VILA NOVA

Município: IMPERATRIZ **UF:** MA

CEP: 65912100 **DDD:** **Telefone:** 35256719

INFORMAÇÕES COMPLEMENTARES

CNAE Principal: 4120400 - CONSTRUÇÃO DE EDIFÍCIOS

CNAEs Secundários

Código	Descrição CNAE
4319300	SERVIÇOS DE PREPARAÇÃO DO TERRENO NÃO ESPECIFICADOS ANTERIORMENTE
4321500	INSTALAÇÃO E MANUTENÇÃO ELÉTRICA
4391600	OBRAS DE FUNDAÇÕES
4399101	ADMINISTRAÇÃO DE OBRAS
4399105	PERFURAÇÃO E CONSTRUÇÃO DE POÇOS DE ÁGUA
4399199	SERVIÇOS ESPECIALIZADOS PARA CONSTRUÇÃO NÃO ESPECIFICADOS ANTERIORMENTE
4530703	COMÉRCIO A VAREJO DE PEÇAS E ACESSÓRIOS NOVOS PARA VEÍCULOS AUTOMOTORES
4530704	COMÉRCIO A VAREJO DE PEÇAS E ACESSÓRIOS USADOS PARA VEÍCULOS AUTOMOTORES
4530705	COMÉRCIO A VAREJO DE PNEUMÁTICOS E CÂMARAS-DE-AR
4741500	COMÉRCIO VAREJISTA DE TINTAS E MATERIAIS PARA PINTURA
8122200	IMUNIZAÇÃO E CONTROLE DE PRAGAS URBANAS
4742300	COMÉRCIO VAREJISTA DE MATERIAL ELÉTRICO
4744001	COMÉRCIO VAREJISTA DE FERRAGENS E FERRAMENTAS
4744003	COMÉRCIO VAREJISTA DE MATERIAIS HIDRÁULICOS
4744004	COMÉRCIO VAREJISTA DE CAL, AREIA, PEDRA BRITADA, TIJOLOS E TELHAS
4744005	COMÉRCIO VAREJISTA DE MATERIAIS DE CONSTRUÇÃO NÃO ESPECIFICADOS ANTERIORMENTE
4744099	COMÉRCIO VAREJISTA DE MATERIAIS DE CONSTRUÇÃO EM GERAL
7020400	ATIVIDADES DE CONSULTORIA EM GESTÃO EMPRESARIAL, EXCETO CONSULTORIA TÉCNICA ESPECÍFICA
7112000	SERVIÇOS DE ENGENHARIA
7119701	SERVIÇOS DE CARTOGRAFIA, TOPOGRAFIA E GEODÉSIA
7711000	LOCAÇÃO DE AUTOMÓVEIS SEM CONDUTOR
4211101	CONSTRUÇÃO DE RODOVIAS E FERROVIAS
7732201	ALUGUEL DE MÁQUINAS E EQUIPAMENTOS PARA CONSTRUÇÃO SEM OPERADOR, EXCETO ANDAIMES
3702900	ATIVIDADES RELACIONADAS A ESGOTO, EXCETO A GESTÃO DE REDES
3811400	COLETA DE RESÍDUOS NÃO-PERIGOSOS
4212000	CONSTRUÇÃO DE OBRAS-DE-ARTE ESPECIAIS
4213800	OBRAS DE URBANIZAÇÃO - RUAS, PRAÇAS E CALÇADAS
4299501	CONSTRUÇÃO DE INSTALAÇÕES ESPORTIVAS E RECREATIVAS
4299599	OUTRAS OBRAS DE ENGENHARIA CIVIL NÃO ESPECIFICADAS ANTERIORMENTE
4311802	PREPARAÇÃO DE CANTEIRO E LIMPEZA DE TERRENO
4313400	OBRAS DE TERRAPLENAGEM

Situação Cadastral Vigente: HABILITADO

Data desta Situação Cadastral: 18/05/2023

OBRIGAÇÕES

Nfe a partir de (CNAE's): 18/09/2017 - (Devido emissão voluntária),

EDF a partir de: 01/04/2021, 01/01/2023,

CTE a partir de:

Observação: Os dados acima estão baseados em informações fornecidas pelo próprio contribuinte cadastrado. Não valem como certidão de sua efetiva existência de fato e de



TRIBUNAL DE CONTAS DA UNIÃO

CERTIDÃO

Requerente: **POTENTE MATERIAIS DE CONSTRUÇOES E SERVICOS LTDA**

CNPJ: **06.325.699/0001-46**

O Tribunal de Contas da União **CERTIFICA** que, até a presente data, **NÃO CONSTA** dos sistemas de informação deste Tribunal nenhum processo no qual POTENTE MATERIAIS DE CONSTRUÇOES E SERVICOS LTDA, CNPJ 06.325.699/0001-46, figure como responsável ou interessado.

A presente Certidão não abrange pesquisa na base de dados dos processos administrativos do Tribunal de Contas da União.

Certidão emitida às 21h17min49 do dia 13/05/2023, com validade de trinta dias a contar da emissão.

A veracidade das informações aqui prestadas podem ser confirmadas no sítio
<https://contas.tcu.gov.br/certidao/Web/Certidao/NadaConsta/verificaCertidao.faces>

Código de controle da certidão: **R122.RPTY.2EC4.PAA2**

Atenção: qualquer rasura ou emenda invalidara este documento.



Consulta Consolidada de Pessoa Jurídica

Este relatório tem por objetivo apresentar os resultados consolidados de consultas eletrônicas realizadas diretamente nos bancos de dados dos respectivos cadastros. A responsabilidade pela veracidade do resultado da consulta é do Órgão gestor de cada cadastro consultado. A informação relativa à razão social da Pessoa Jurídica é extraída do Cadastro Nacional da Pessoa Jurídica, mantido pela Receita Federal do Brasil.

Consulta realizada em: 13/05/2023 21:56:30

Informações da Pessoa Jurídica:

Razão Social: **POTENTE MATERIAIS DE CONSTRUCOES E SERVICOS LTDA**
CNPJ: **06.325.699/0001-46**

Resultados da Consulta Eletrônica:

Órgão Gestor: **TCU**
Cadastro: **Licitantes Inidôneos**
Resultado da consulta: **Nada Consta**

Para acessar a certidão original no portal do órgão gestor, clique [AQUI](#).

Órgão Gestor: **CNJ**
Cadastro: **CNIA - Cadastro Nacional de Condenações Cíveis por Ato de Improbidade Administrativa e Inelegibilidade**
Resultado da consulta: **Nada Consta**

Para acessar a certidão original no portal do órgão gestor, clique [AQUI](#).

Órgão Gestor: **Portal da Transparência**
Cadastro: **Cadastro Nacional de Empresas Inidôneas e Suspensas**
Resultado da consulta: **Nada Consta**

Para acessar a certidão original no portal do órgão gestor, clique [AQUI](#).

Órgão Gestor: **Portal da Transparência**
Cadastro: **CNEP - Cadastro Nacional de Empresas Punidas**
Resultado da consulta: **Nada Consta**

Para acessar a certidão original no portal do órgão gestor, clique [AQUI](#).

Obs: A consulta consolidada de pessoa jurídica visa atender aos princípios de simplificação e racionalização de serviços públicos digitais. Fundamento legal: Lei nº 12.965, de 23 de abril de 2014, Lei nº 13.460, de 26 de junho de 2017, Lei nº 13.726, de 8 de outubro de 2018, Decreto nº 8.638 de 15, de janeiro de 2016.

Seja bem-vindo ao Siste

Relação de inabilitados

Relação de inidôneos

Certidão negativa de inidôneo
processada!

Certidão

Voltar



TRIBUNAL DE CONTAS DA UNIÃO

CERTIDÃO NEGATIVA

DE

LICITANTES INIDÔNEOS

Nome completo: **POTENTE MATERIAIS DE CONSTRUCOES E SERVICOS LTDA**CPF/CNPJ: **06.325.699/0001-46**

O Tribunal de Contas da União CERTIFICA que, na presente data, o (a) requerente acima identificado(a) **NÃO CONSTA** da relação de responsáveis inidôneos para participar de licitação na administração pública federal, por decisão deste Tribunal, nos termos do art. 46 da Lei nº 8.443/92 (Lei Orgânica do TCU).

Não constam da relação consultada para emissão desta certidão os responsáveis ainda não notificados do teor dos acórdãos condenatórios, aqueles cujas condenações tenham tido seu prazo de vigência expirado, bem como aqueles cujas apreciações estejam suspensas em razão de interposição de recurso com efeito suspensivo ou de decisão judicial.

Certidão emitida às 21:50:06 do dia 13/05/2023, com validade de trinta dias a contar da emissão.

A veracidade das informações aqui prestadas podem ser confirmadas no sítio
<https://contas.tcu.gov.br/ords/f?p=INABILITADO:5>

Código de controle da certidão: VX38130523215006



Seja bem-vindo ao Siste

Relação de inabilitados

Relação de inidôneos



Certidão negativa de inidôneo processada!

Versão 2.4

Criado com ♥ usando [Oracle APEX](#)



[Handwritten signatures and scribbles in blue ink]



CONTROLADORIA-GERAL DA UNIÃO



Certidão negativa correcional (CGU-PJ, CEIS, CNEP e CEPIM)

Consultado: **POTENTE MATERIAIS DE CONSTRUÇÕES E SERVIÇOS LTDA**

CPF/CNPJ: **06.325.699/0001-46**

Certifica-se que, em consulta aos cadastros CGU-PJ, CEIS, CNEP e CEPIM mantidos pela Corregedoria-Geral da União, **NÃO CONSTAM** registros de penalidades vigentes relativas ao CNPJ/CPF consultado.

Destaca-se que, nos termos da legislação vigente, os referidos cadastros consolidam informações prestadas pelos entes públicos, de todos os Poderes e esferas de governo.

O Sistema CGU-PJ consolida os dados sobre o andamento dos processos administrativos de responsabilização de entes privados no Poder Executivo Federal.

O Cadastro Nacional de Empresas Inidôneas e Suspensas (CEIS) apresenta a relação de empresas e pessoas físicas que sofreram sanções que implicaram a restrição de participar de licitações ou de celebrar contratos com a Administração Pública.

O Cadastro Nacional de Empresas Punidas (CNEP) apresenta a relação de empresas que sofreram qualquer das punições previstas na Lei nº 12.846/2013 (Lei Anticorrupção).

O Cadastro de Entidades Privadas sem Fins Lucrativos Impedidas (CEPIM) apresenta a relação de entidades privadas sem fins lucrativos que estão impedidas de celebrar novos convênios, contratos de repasse ou termos de parceria com a Administração Pública Federal, em função de irregularidades não resolvidas em convênios, contratos de repasse ou termos de parceria firmados anteriormente.

Certidão emitida às 21:42:05 do dia 13/05/2023, com validade até o dia 12/06/2023.

Link para consulta da verificação da certidão <https://certidoes.cgu.gov.br/>

Código de controle da certidão: kFdU56usDt3YswYrR4CN

Qualquer rasura ou emenda invalidará este documento.

CERTIDÃO SIMPLIFICADA

Sistema Nacional de Registro de Empresas Mercantis - SINREM

Certificamos que as informações abaixo constam dos documentos arquivados nesta Junta Comercial e são vigentes na data da sua expedição.

Nome Empresarial: POTENTE MATERIAIS DE CONSTRUÇÕES E SERVIÇOS LTDA - ME			Protocolo: MAC2302560204	
Natureza Jurídica: Sociedade Empresária Limitada				
NIRE (Sede) 21200563065	CNPJ 06.325.699/0001-46	Data de Ato Constitutivo 21/06/2004	Início de Atividade 02/06/2004	
Endereço Completo Rua SAO SEBASTIAO, Nº 49, LETRA A, VILA NOVA - Imperatriz/MA - CEP 65912-100				
Objeto Social CONSTRUÇÃO DE EDIFÍCIOS ATIVIDADES RELACIONADAS A ESGOTO, EXCETO A GESTÃO DE REDES COLETA DE RESÍDUOS NÃO- PERIGOSOS CONSTRUÇÃO DE RODOVIAS E FERROVIAS CONSTRUÇÃO DE OBRAS ESPECIAIS OBRAS DE URBANIZAÇÃO-RUAS, PRAGAS E CALÇADAS CONSTRUÇÃO DE INSTALAÇÕES ESPORTIVAS E RECREATIVAS OUTRAS OBRAS DE ENGENHARIA CIVIL NÃO ESPECIFICADAS ANTERIORMENTE (SERVIÇOS DE INFRA-ESTRUTURA) PREPARAÇÃO DE CANTEIRO E LIMPEZA DE TERRENO OBRAS DE TERRAPLENAGENS SERVIÇOS DE PREPARAÇÃO DO TERRENO NÃO ESPECIFICADOS ANTERIORMENTE (DRENAGEM DE SOLO PARA CONSTRUÇÃO, DEMARCAÇÃO DE LOCAIS PARA CONSTRUÇÃO) INSTALAÇÃO E MANUTENÇÃO ELÉTRICA OBRA DE FUNDACOES ADMINISTRAÇÃO DE OBRAS PERFURAÇÃO E CONSTRUÇÃO DE POCOS DE AGUA SERVIÇOS ESPECIALIZADOS PARA CONSTRUÇÃO NÃO ESPECIFICADOS ANTERIORMENTE (SERVIÇO DE TELHADOS, COBERTURAS E LIMPEZA DE FACHADAS) COMERCIO VAREJISTA DE TINTAS E MATERIAIS PARA PINTURA COMERCIO VAREJISTA DE MATERIAL ELÉTRICO COMERCIO VAREJISTA DE FERRAGENS E FERRAMENTAS COMERCIO VAREJISTA DE MATERIAIS HIDRAULICOS COMERCIO VAREJISTA DE CAL, AREIA, PEDRA BRITADA, TIJOLOS E TELHAS COMERCIO VAREJISTA DE MATERIAIS DE CONSTRUÇÃO NÃO ESPECIFICADOS ANTERIORMENTE (AZULEJOS, CAIXAS DE AGUA, BOX PARA BANHEIROS, CALHAS, CIMENTOS E DIVISÓRIAS) COMERCIO VAREJISTA DE MATERIAIS DE CONSTRUÇÃO EM GERAL ATIVIDADES DE CONSULTORIA EM GESTÃO EMPRESARIAL, EXCETO CONSULTORIA TÉCNICA ESPECÍFICA SERVIÇOS DE ENGENHARIA SERVIÇOS DE CARTOGRAFIA, TOPOGRAFIA E GEODÉSIA LOCAÇÃO DE AUTOMÓVEIS SEM CONDUTOR ALUGUEL DE MÁQUINAS E EQUIPAMENTOS PARA CONSTRUÇÃO SEM OPERADOR, EXCETO ANDAIMES COMERCIO A VAREJO DE PEÇAS E ACESSÓRIOS NOVOS PARA VEÍCULOS AUTOMOTORES COMERCIO A VAREJO DE PEÇAS E ACESSÓRIOS USADOS PARA VEÍCULOS AUTOMOTORES COMERCIO A VAREJO DE PNEUMÁTICOS E CAMARAS-DE-AIR IMUNIZAÇÃO E CONTROLE DE PRAGAS URBANAS				
Capital Social R\$ 500.000,00 (quinhentos mil reais)		Porte ME (Microempresa)		Prazo de Duração Indeterminado
Capital Integralizado 500.000,00 (quinhentos mil reais)				
Dados do Sócio		Espécie de sócio		
Nome ARNALDO NASCIMENTO PEREIRA	CPF/CNPJ 258.357.421-34	Participação no capital R\$ 500.000,00	Administrador S	Término do mandato Indeterminado
Dados do Administrador		Término do mandato		
Nome ARNALDO NASCIMENTO PEREIRA	CPF 258.357.421-34	Indeterminado		
Último Arquivamento		Ato/eventos		Situação
Data 31/01/2022	Número 20220129568	002 / 021 - ALTERAÇÃO DE DADOS (EXCETO NOME EMPRESARIAL)		ATIVA Status SEM STATUS

Esta certidão foi emitida automaticamente em 14/03/2023, às 15:48:48 (horário de Brasília).
Se impressa, verificar sua autenticidade no <https://www.empresafacil.ma.gov.br>, com o código OPLT5HDI.



MAC2302560204

CARLOS ANDRÉ DE MORAES PEREIRA
Secretário(a) Geral



CERTIDÃO ESPECÍFICA

Sistema Nacional de Registro de Empresas Mercantis - SINREM

Certificamos que as informações abaixo constam dos documentos arquivados nesta Junta Comercial e são vigentes na data de sua expedição.

Certificamos que POTENTE MATERIAIS DE CONSTRUÇÕES E SERVIÇOS LTDA - ME encontra-se registrada nesta Junta Comercial, como segue:

Protocolo: MAC2302560280

NIRE 21200563065
CNPJ 06.325.699/0001-46

Situação
ATIVA
Status
SEM STATUS

Endereço Completo SAO SEBASTIAO, Nº 49, LETRA A, VILA NOVA - Imperatriz/MA - CEP 65912-100

Arquivamentos Posteriores

Ato	Número	Data	Descrição
002	20220129568	31/01/2022	ALTERACAO DE DADOS (EXCETO NOME EMPRESARIAL)
002	20211468134	08/12/2021	ALTERACAO DE DADOS (EXCETO NOME EMPRESARIAL)
002	20210220201	10/03/2021	ALTERACAO DE DADOS (EXCETO NOME EMPRESARIAL)
223	20210176792	03/02/2021	BALANCO
223	20200485350	08/07/2020	BALANCO
223	20190381124	04/06/2019	BALANCO
223	20180374230	10/05/2018	BALANCO
002	20170404781	11/07/2017	CONSOLIDAÇÃO DE CONTRATO/ESTATUTO
002	20170404781	11/07/2017	ALTERACAO DE DADOS (EXCETO NOME EMPRESARIAL)
223	20170215245	17/01/2017	BALANCO
223	20110709885	07/11/2011	BALANCO
002	20100486541	05/08/2010	ALTERACAO DE DADOS (EXCETO NOME EMPRESARIAL)
223	20100486533	04/08/2010	BALANCO
002	20090612698	10/11/2009	ALTERACAO DE DADOS E DE NOME EMPRESARIAL
002	20080189709	23/05/2008	ALTERACAO DE DADOS (EXCETO NOME EMPRESARIAL)
206	20060313030	13/09/2006	PROCURACAO
002	20060269057	15/08/2006	ALTERACAO DE DADOS (EXCETO NOME EMPRESARIAL)
002	20060225696	12/07/2006	ALTERACAO DE DADOS (EXCETO NOME EMPRESARIAL)
002	20050105868	22/03/2005	ALTERACAO DE DADOS (EXCETO NOME EMPRESARIAL)
302	20040269892	21/06/2004	ENQUADRAMENTO DE MICROEMPRESA - EMPRESA EM CONTRATO
090	21200563065	21/06/2004	CONTRATO

Esta certidão foi emitida automaticamente em 14/03/2023, às 15:49:05 (horário de Brasília).
Se impressa, verificar sua autenticidade no <https://www.empresafaci.ma.gov.br>, com o código 53UCPEL.



MAC2302560280

CARLOS ANDRÉ DE MORAES PEREIRA
Secretário(a) Geral

[Handwritten signatures and initials in blue ink]



**MINISTÉRIO DA FAZENDA
SUPERINTENDÊNCIA DE SEGUROS PRIVADOS**

CERTIDÃO DE REGULARIDADE

Certificamos que JUNTO SEGUROS S.A., CNPJ 84948157000133, está autorizada a operar, conforme PORTARIA 1139, publicado(a) no D.O.U. de 03/12/1991, nos termos da legislação vigente.

Certificamos ainda que a entidade não se encontra, nesta data, sob regime de Direção Fiscal, Intervenção, Liquidação Extrajudicial ou Fiscalização Especial, e não está cumprindo penalidade de suspensão imposta pela SUSEP.

Dados complementares e esta certidão atualizada podem ser obtidos em www.susep.gov.br ou por meio de petição à Autarquia.

Código da Certidão: **CR05436_06062023_135840_283**

Esta Certidão é válida por 30 dias, não prevalecendo sobre certidões geradas posteriormente.

Rio de Janeiro, 06 de Junho de 2023.



Nossas apólices podem ser acessadas diretamente por um QR Code ou pela página da internet da Junto Seguros (www.juntoseguros.com). As condições contratuais deste produto, quando aplicável, poderão ser consultadas no site <https://www.gov.br/susep>.

FRONTISPÍCIO DE APÓLICE SEGURO GARANTIA

DADOS DA SEGURADORA: JUNTO SEGUROS S.A.

CNPJ: 84.948.157/0001-33, registro SUSEP 05436, com sede na Rua Visconde de Nácar, 1440 – Centro - Curitiba - PR

Data de Emissão: **06/06/2023 13:56:03**

Nº Apólice Seguro Garantia: **12-0775-0196228**

Proposta: **3961070**

Controle Interno (Código Controle): **612793375**

Nº de Registro SUSEP: Após sete dias úteis da emissão deste documento, poderá ser verificado se a apólice ou endosso foi corretamente registrado no site da SUSEP -

<https://www.gov.br/susep/pt-br>, por meio do número **054362023001207750196228**

DADOS DO SEGURADO: PREFEITURA MUNICIPAL DE TUNTUM/MA

CPF/CNPJ: 06.138.911/0001-66 RUA FREDERICO COELHO, 411, TUNTUM - MA

DADOS DO TOMADOR: POTENTE MATERIAIS DE CONSTRUÇÕES E SERVIÇOS LTDA ME

CPF/CNPJ: 06325699000146 AV S SEBASTIAO 49 LETRA A, VL NOVA - CEP: 65.912-100 - IMPERATRIZ - MA

DADOS DA CORRETORA:

000002.0.203293-3 AIRAM CORRETORA DE SEGUROS EPP

Documento eletrônico digitalmente assinado por:

ICP
Brasil
Assinado digitalmente por:

Roque Jr. de H. Melo

ICP
Brasil
Assinado digitalmente por:

Eduardo de O. Nobrega

Documento eletrônico assinado digitalmente conforme MP nº 2.200-2/2001 de 24/08/2001, que instituiu a Infra - estrutura de Chaves Públicas Brasileira - ICP - Brasil por: Signatários(as): Eduardo de Oliveira Nobrega Nº de Série do Certificado: 62FF6E26A0F8B264 Roque de Holanda Melo Nº de Série do Certificado: 7ABF101BBB728D55D1532D0F9E5775DCFEADD87

Art. 1º - Fica instituída a Infra - Estrutura de Chaves Públicas Brasileira - ICP - Brasil, para garantir a autenticidade, a integridade e a validade jurídica de documentos em forma eletrônica, das aplicações de suporte e das aplicações habilitadas que utilizem certificados digitais, bem como a realização de transações eletrônicas seguras. As condições contratuais / regulamento deste produto protocolizadas pela sociedade / entidade junto à Susep poderão ser consultadas no site <https://www.gov.br/susep>, de acordo com o número de processo constante da apólice / proposta. A certidão de regularidade da sociedade seguradora perante a SUSEP pode ser consultada no site <https://www.gov.br/susep>. Este produto está protocolado através do N.º de Processo SUSEP 15414.636371/2022-53 e nº 15414.636374/2022-97. O registro do produto é automático e não representa aprovação ou recomendação por parte da SUSEP. O Segurado poderá consultar a situação cadastral do corretor de seguros e da sociedade seguradora no sítio eletrônico <https://www.gov.br/susep>. Atendimento SUSEP: 0800 021 8484. Central de Atendimento Junto: 0800 704 0301. Ouvidoria Junto: 0800 643 0301. <http://www.consumidor.gov.br>.



Nº Apólice Seguro Garantia: 12-0775-0196228
 Proposta: 3961070
 Controle Interno (Código Controle): 612793375
 Nº de Registro SUSEP: 054362023001207750196228



FRONTISPÍCIO DE APÓLICE SEGURO GARANTIA

Garantia Contratada

Modalidade	Limite Máximo de Garantia (LMG)	Ramo
Licitante	R\$ 100.000,00	0775 - GARANTIA SEGURADO - SETOR PÚBLICO

Descrição da Garantia: Coberturas, valores e prazos previstos na Apólice:

Modalidade e Cobertura Adicional	Limite Máximo de Indenização (LMI)	Vigência	
		Início	Término
Licitante	R\$ 100.000,00	07/06/2023	07/10/2023
Multas e Penalidades	R\$ 100.000,00	07/06/2023	07/10/2023

Demonstrativo de Prêmio:

Prêmio Líquido Licitante	R\$ 160,00
Adicional de Fracionamento	R\$ 0,00
I.O.F	R\$ 0,00
Prêmio Total	R\$ 160,00

Condições de Pagamento:	Parcela	Vencimento	Nº Carnê	Valor(R\$)
	1	13/06/2023	17236502	R\$ 160,00

Em atendimento à Lei 12.741/12 informamos que incidem as alíquotas de 0,65% de PIS/Pasep e de 4% de COFINS sobre os prêmios de seguros, deduzidos do estabelecido em legislação específica. O(s) valor(es) acima descrito(s), é(ão) dev do(s) no cenário desta contratação de cobertura(s). Pode(m) sofrer alteração(ões) quando contratada(s) isoladamente ou em outra composição.

(Handwritten signatures and marks)



Nº Apólice Seguro Garantia: 12-0775-0196228
Proposta: 3961070
Controle Interno (Código Controle): 612793375
Nº de Registro SUSEP: 054362023001207750196228



FRONTISPÍCIO DE APÓLICE SEGURO GARANTIA

Objeto da Garantia

Esta Apólice de riscos declarados garante Indenização, até o valor do Limite Máximo de Garantia, pelos Prejuízos decorrentes da recusa do Tomador adjudicatário em assinar o contrato administrativo licitado, conforme termos e condições descritos no **Edital CONCORRÊNCIA PÚBLICA Nº 001/2023**.

Ademais, esta Apólice de riscos declarados garante Indenização, até Limite Máximo de Garantia, pelos Prejuízos decorrentes do inadimplemento de multas e penalidades administrativas impostas pelo Segurado ao Tomador, e não adimplidas no prazo definido no Contrato Principal ou notificação realizada ao Tomador.

O presente documento é emitido em consonância com a Circular SUSEP 662, de 11 de abril de 2022.

ESTA APÓLICE NÃO PODERÁ SER UTILIZADA COMO COMPLEMENTO OU ENDOSSO DE APÓLICE ANTERIORMENTE FORNECIDA POR ESTA SEGURADORA REFERENTE AO MESMO EDITAL E/OU CONTRATO OBJETO DESTA SEGURO.



Nº Apólice Seguro Garantia: 12-0775-0196228
Proposta: 3961070
Controle Interno (Código Controle): 612793375
Nº de Registro SUSEP: 054362023001207750196228

junto
SEGUROS



CONDIÇÕES CONTRATUAIS

LICITANTE

PROCESSO SUSEP n.º 15414.636371/2022-53.

1. OBJETIVO DO SEGURO - RISCOS COBERTOS

1.1. Este contrato de seguro garante Indenização, até o valor do Limite Máximo de Garantia, pelos Prejuízos decorrentes da recusa do Tomador adjudicatário em assinar o contrato administrativo licitado, ou demais inadimplementos elencados nos termos e condições descritos no Edital os quais levem à execução da garantia de oferta.

2. RISCOS EXCLUÍDOS

2.1. Não estão incluídos na cobertura quaisquer Prejuízos ocasionados direta ou indiretamente e ocorridos em consequência de:

- a) obrigações trabalhistas e previdenciárias;
- b) riscos cobertos por outros ramos ou modalidades de seguro, tais como, mas não se limitando a seguro de responsabilidade civil, lucros cessantes e eventos e riscos de natureza ambiental;
- c) eventos de caso fortuito ou força maior, nos termos do Código Civil;
- d) inadimplência de obrigações garantidas, decorrentes de atos ou fatos de responsabilidade do Segurado, seus prepostos ou responsáveis;
- e) inadimplência de obrigações do Edital que não sejam de responsabilidade do Tomador;
- f) penalidades decorrentes do atraso do Tomador na apresentação desta Apólice e seus Endossos, ou da inadequação da Apólice para garantia do Edital;
- g) atos de terrorismo conforme definido por legislação ou regulamentação aplicável;
- h) atos de hostilidade, guerra, rebelião, insurreição, revolução, confisco, destruição ou requisição decorrentes de qualquer ato de autoridade de fato ou de direito, civil ou militar e, em geral, todo ou qualquer ato ou consequência dessas ocorrências, bem como atos praticados por qualquer pessoa agindo ou em ligação com qualquer organização cujas atividades visem a derrubar pela força o governo ou instigar a sua queda, pela perturbação da ordem política e social do país por meio de atos de terrorismo, guerra, revolução, subversão e guerrilhas;
- i) quaisquer perdas, destruição ou danos, de quaisquer bens materiais, prejuízos e despesas emergentes ou consequentes de qualquer forma de radiação, contaminação, resíduo ou fissão, inclusive, mas não se limitando, às nucleares e ionizantes;
- j) obrigações que não estejam expressamente garantidas e previstas no Objeto da presente Apólice;

3. PRÊMIO

3.1. O Tomador é responsável pelo pagamento do Prêmio correspondente a Apólice, assim como de todos seus Endossos.

3.2. Esta Apólice continuará em vigor mesmo quando o Tomador não pagar o Prêmio nas datas convencionadas.

3.3. A presente modalidade de seguro-garantia não contempla a hipótese de devolução de prêmio



Nº Apólice Seguro Garantia: 12-0775-0196228
Proposta: 3961070
Controle Interno (Código Controle): 612793375
Nº de Registro SUSEP: 054362023001207750196228



em caso de cancelamento.

4. ALTERAÇÕES, RENOVAÇÕES E ATUALIZAÇÕES

4.1. A Apólice acompanhará as modificações já previstas no Edital subscrito, mediante emissão de Endosso ou nova Apólice.

4.2. Para alterações posteriores efetuadas no Edital, em virtude das quais se faça necessária a modificação da Apólice, esta poderá acompanhar tais modificações, desde que solicitado e haja o respectivo aceite pela Seguradora, por meio da emissão de Endosso ou nova Apólice.

4.3. As alterações, renovações e atualizações não se presumem e serão precedidas de pedido do Segurado, acompanhado dos documentos que as demonstrem, inclusive para a atualização monetária do LMG pelo índice constante do Edital.

4.4. Ao aceitar a presente Apólice, Segurado e Tomador reconhecem o seu dever em comunicar à Seguradora, em prazo razoável, nunca superior a 10 (dez) dias úteis após o fato, de alterações ocorridas ao Edital ou da obrigação constante do Objeto da Garantia que influenciem o risco subscrito pela Seguradora, sendo, ou não, tais alterações formalizadas contratualmente.

4.5. A não observância pelo Segurado das obrigações constantes no item 4.4. importam em Perda de Direitos, conforme item 7, abaixo, desde que (i) disso resulte agravamento do risco coberto; e (ii) isso tenha relação com o sinistro ou esteja comprovado, pela Seguradora, que o Segurado silenciou de má-fé.

5. RECLAMAÇÃO E CARACTERIZAÇÃO DE SINISTRO

5.1. Reclamação de Sinistro: não sanado o inadimplemento e não assinado o contrato administrativo licitado, a Reclamação de Sinistro poderá ser realizada pelo Segurado, mediante envio de comunicação à Seguradora, ao “canal de sinistro” constante do sítio eletrônico da Seguradora, informando-a acerca da conclusão do processo administrativo para apuração de Prejuízos.

5.2. Caracterização do Sinistro: o Sinistro restará caracterizado quando da exigibilidade dos Prejuízos causados ao Segurado, por culpa ou dolo do Tomador.

5.3. Para a Reclamação de Sinistro será necessária a apresentação dos seguintes documentos:

- a) cópia do Edital de licitação e seus anexos;
- b) cópia integral do processo licitatório correspondente ao Edital;
- c) cópia da notificação do Tomador para assinatura do contrato administrativo licitado;
- d) cópia do processo administrativo que documentou a inadimplência do Tomador e culminou na aplicação de multas e/ou apuração de Prejuízos ao Segurado;
- e) planilha, relatório e/ou correspondências informando os Prejuízos sofridos;
- f) planilha, relatório e/ou correspondências informando da existência de valores retidos;
- g) cópia de atas, notificações, contranotificações, documentos, correspondências, inclusive e-mails, trocados entre Segurado e Tomador, relacionados à inadimplência do Tomador;
- h) cópia do novo contrato firmado pelo Segurado com o Licitante Substituto, quando aplicável.

5.4. Regulação do Sinistro: a Seguradora deverá apresentar Relatório Final de Regulação do Sinistro em até 30 (trinta) dias corridos, contados do recebimento da Reclamação de Sinistro devidamente acompanhada dos documentos acima listados.

5.4.1. A Seguradora poderá solicitar, ao Segurado, outros documentos e/ou informações complementares para a análise de cobertura da Reclamação de Sinistro apresentada, hipótese na qual o prazo previsto no item 5.4. será suspenso, voltando a correr sua contagem a partir



Nº Apólice Seguro Garantia: 12-0775-0196228
Proposta: 3961070
Controle Interno (Código Controle): 612793375
Nº de Registro SUSEP: 054362023001207750196228

junto
SEGUROS



do dia útil subsequente àquele em que forem completamente atendidas as exigências da Seguradora.

5.4.2. Em caso de decisão judicial, ou arbitral, que impeça ou de alguma forma influencie na possibilidade de execução da garantia pelo Segurado, ou suspenda os efeitos da Reclamação de Sinistro comunicada à Seguradora, o prazo de 30 (trinta) dias constante do item 5.4. será suspenso, voltando a correr sua contagem a partir do primeiro dia útil subsequente a revogação da decisão, ou ausência de efeito suspensivo ao recurso.

6. INDENIZAÇÃO E SUB-ROGAÇÃO

6.1. Caracterizado o Sinistro, a Seguradora indenizará o Segurado, ou o Beneficiário mediante pagamento em dinheiro dos Prejuízos ocasionados em razão da inadimplência do Tomador.

6.1.1. O cálculo da Indenização corresponderá ao valor das multas aplicadas ao Tomador, conforme disposto no Edital.

6.1.2. Em complemento ao cálculo descrito no item 6.1.1 acima, na ocorrência de sinistro, os eventuais saldos de créditos do Tomador apurados junto ao Segurado, serão utilizados para amortização do valor da indenização, sem prejuízo de seu pagamento no prazo devido.

6.2. Caso o pagamento da Indenização aconteça antes da apuração dos saldos de créditos do Tomador, o Segurado devolverá à Seguradora os valores por ela pagos em excesso.

6.3. O pagamento da Indenização deverá ocorrer dentro do prazo máximo de 30 (trinta) dias, devendo o Segurado colaborar com a assinatura do termo de quitação ou do termo de retomada, conforme o caso.

6.3.1. O não pagamento da Indenização no prazo previsto sujeitará a Seguradora ao pagamento de juros de mora e correção monetária, a partir daquela data, nos termos do Edital e sua legislação específica.

6.4. Paga a Indenização, a Seguradora se sub-rogará nos direitos e poderes do Segurado contra o Tomador e/ou terceiros cujos atos ou fatos tenham dado causa ao Sinistro.

6.4.1. É ineficaz qualquer ato do Segurado que diminua ou extinga, em prejuízo da Seguradora, os direitos de sub-rogação.

7. PERDA DE DIREITOS

7.1. Aplicam-se à presente Apólice as obrigações e responsabilidades do Segurado constantes dos artigos 765, 766, 768, 769 e 771 do Código Civil, ou outros que venham a substituí-los, bem como os direitos e faculdades da Seguradora emergentes de tais dispositivos legais.

7.2 O Segurado está ciente das hipóteses de perda de direito quanto à descumprimentos de suas obrigações, ônus, encargos, desembolsos e despesas de sua responsabilidade, assumidos e acordados no âmbito do Edital e/ou desta Apólice.

8. EXTINÇÃO DA COBERTURA

8.1. A responsabilidade da Seguradora extinguir-se-á, de pleno direito, quando ocorrer uma das seguintes situações abaixo:

- a) o contrato administrativo decorrente do Edital garantido pela Apólice for definitivamente assinado entre Segurado e Tomador;
- b) quando a Seguradora e o Segurado assim o acordarem;
- c) quando o pagamento da Indenização ao Segurado atingir o LMG da Apólice;
- d) quando o Objeto da Garantia for extinto; ou



Nº Apólice Seguro Garantia: 12-0775-0196228
Proposta: 3961070
Controle Interno (Código Controle): 612793375
Nº de Registro SUSEP: 054362023001207750196228

junto
SEGUROS



e) término da vigência prevista na Apólice ou Endosso.

8.2. A responsabilidade da Seguradora está limitada aos Prejuízos decorrentes dos eventos de inadimplemento ocorridos durante a Vigência da Apólice, observado o prazo prescricional de 1 (um) ano aplicável ao contrato de seguro para sua caracterização e comunicação à Seguradora.

9. CONCORRÊNCIA DE APÓLICES E GARANTIAS

9.1. É vedada a utilização de mais de um seguro-garantia na mesma modalidade para cobrir o mesmo objeto, salvo no caso de apólices complementares.

9.2. No caso de existirem duas ou mais garantias distintas cobrindo as mesmas obrigações do Objeto da Garantia, a Indenização deverá ser dividida proporcionalmente entre as garantias apresentadas ao Edital, de modo a não resultar em auferição de lucro ao Segurado.

10. CONTROVÉRSIAS

10.1. Eventuais controvérsias entre Seguradora e Segurado serão processadas no foro do domicílio do Segurado.

11. ACEITAÇÃO

11.1. A contratação da Apólice somente poderá ser feita mediante proposta assinada pelo proponente, seu representante ou por corretor de seguros habilitado. A proposta escrita deverá conter os elementos essenciais ao exame e aceitação do risco.

11.2. A Seguradora terá o prazo de 15 (quinze) dias para se manifestar sobre a aceitação ou não da proposta, contados da data de seu recebimento.

11.2.1. A solicitação de documentos complementares poderá ocorrer mais de uma vez, durante o prazo previsto no item 11.2. Nesta hipótese, o prazo de 15 (quinze) dias previsto no item 11.2 ficará suspenso, voltando a correr a partir da data em que se der a entrega da documentação.

11.3. No caso de não aceitação da proposta, a Seguradora comunicará o fato ao proponente por e-mail, via plataforma eletrônica ou qualquer outro meio escrito válido. A ausência de manifestação, por escrito, da Seguradora, no prazo acima aludido, não caracterizará a aceitação tácita do seguro.

11.4. Caso a aceitação da proposta dependa de contratação ou alteração de resseguro facultativo, o prazo aludido no item 11.2. será suspenso até que o ressegurador se manifeste formalmente, comunicando a Seguradora, por escrito, ao proponente, tal eventualidade, ressaltando a consequente inexistência de cobertura enquanto perdurar a suspensão.

11.5. A emissão da Apólice ou do endosso será feita em até 15 (quinze) dias, a partir da data de aceitação da proposta.

11.6. A aceitação da proposta de seguro está sujeita à análise do risco.

12. DISPOSIÇÕES GERAIS

12.1. Fica estabelecido que, para fins indenitários, esta Apólice não cobrirá quaisquer Prejuízos, perdas e/ou demais penalidades decorrentes da violação de normas anticorrupção perpetradas com participação dolosa do Segurado e/ou seus representantes.

12.2. No tocante à alocação dos riscos previstos nesta garantia, havendo contrariedade e/ou divergência entre as disposições previstas na presente Apólice/Endosso e no contrato e/ou aditivos garantidos, prevalecerão sempre as disposições da presente Apólice/Endosso.



Nº Apólice Seguro Garantia: 12-0775-0196228
Proposta: 3961070
Controle Interno (Código Controle): 612793375
Nº de Registro SUSEP: 054362023001207750196228



12.3. Cabe ao Tomador e ao Segurado a conferência das condições e termos desta Apólice e/ou Endosso, estando de pleno acordo que a Seguradora a preste e cumpra, tal como disposto em suas Condições Contratuais.

12.4. Tomador e Segurado reconhecem que a validade do presente negócio jurídico e a eficácia do contrato de seguro é vinculada à aceitação do Segurado da presente Apólice ou Endosso em sua integralidade.

12.5. Esta Apólice é inalienável e irrevogável.

12.6. Considera-se como âmbito geográfico de cobertura todo o território nacional.

12.7. A presente Apólice não conta com franquias, participações obrigatórias do Segurado, carência de qualquer tipo, assim como não permite a reintegração do seu Limite Máximo de Garantia.

12.8. Este seguro é contratado a primeiro risco absoluto.

12.9. O registro do produto é automático e não representa aprovação ou recomendação por parte da SUSEP.

12.10. O segurado poderá consultar a situação cadastral do corretor de seguros e da sociedade seguradora no sítio eletrônico <https://www.gov.br/susep>.

13. DEFINIÇÕES

13.1. Em acréscimo aos termos definidos constantes das Condições Contratuais, aplicam-se também a esta Apólice, as seguintes definições:

I. **Apólice:** documento, emitido e assinado pela Seguradora, que representa formalmente o contrato de seguro-garantia.

II. **Beneficiário:** pessoa jurídica, a qual possui interesse legítimo no Objeto da Garantia e que pode incorrer, direta ou indiretamente, em Prejuízos decorrentes do inadimplemento contratual do Tomador.

III. **Condições Particulares:** conjunto de cláusulas que complementam ou alteram as Condições Contratuais.

IV. **Edital:** ato indicado no Objeto da Garantia, por intermédio do qual o Segurado faz público seu propósito de licitar um objeto determinado, estabelece os requisitos exigidos dos proponentes e das propostas, regula os termos segundo os quais os avaliará e fixa as cláusulas do eventual contrato a ser firmado, contemplando o instrumento de sua publicação, seus anexos, manuais, resumos, projetos e demais informações disponibilizadas pelo Segurado para elaboração de propostas pelos licitantes.

V. **Endosso:** documento emitido pela Seguradora por meio do qual são formalizadas alterações da Apólice.

VI. **Indenização:** contraprestação da Seguradora perante o Segurado relativa aos Prejuízos causados pelo Tomador em razão do inadimplemento das obrigações cobertas pelo seguro, a qual poderá se dar por meio de pagamento em dinheiro dos Prejuízos apurados no âmbito dos Prejuízos cobertos pelo seguro.

VII. **Limite Máximo de Garantia (LMG):** valor máximo de Indenização garantido pela Seguradora considerando uma ou mais coberturas previstas na Apólice.

VIII. **Prejuízos:** multas e penalidades aplicadas pelo Segurado ao Tomador, em decorrência da não assinatura do contrato administrativo, conforme definido no Edital, as quais não tenham sido adimplidas no prazo definido no Edital ou notificação ao Tomador.

IX. **Prêmio:** importância devida pelo Tomador à Seguradora, como contraprestação da cobertura de seguro contratada.

X. **Prêmio Mínimo:** a parcela do prêmio não reembolsável e devido à Seguradora a título de remuneração mínima a partir do momento da emissão do seguro, em razão do consumo de



Nº Apólice Seguro Garantia: 12-0775-0196228
Proposta: 3961070
Controle Interno (Código Controle): 612793375
Nº de Registro SUSEP: 054362023001207750196228

junto
SEGUROS



capacidade e seu custo de oportunidade, bem como pela própria garantia securitária prestada desde o momento da emissão da Apólice.

XI. **Relatório Final de Regulação de Sinistro:** documento no qual a Seguradora comunica existência de cobertura ou, conforme o caso, as razões técnico-legais para eventual negativa de cobertura ou extinção de cobertura/responsabilidade da Seguradora.

XII. **Segurado:** ente da Administração Pública que publica o Edital, nos termos da legislação.

XIII. **Seguradora:** é a Junto Seguros S/A.

XIV. **Seguro-garantia:** seguro que garante o fiel cumprimento das obrigações assumidas pelo Tomador perante o Segurado, conforme Condições Contratuais da Apólice

XV. **Tomador:** pessoa jurídica participante de processo licitatório correspondente ao Edital.

XVI. **Vigência:** as Apólices e Endossos terão seu início e término de vigência às 23:59hs das datas para tal fim neles indicadas.

Instruções de Impressão

Imprimir em impressora jato de tinta (ink jet) ou laser em qualidade normal. (Não use modo econômico).
 Utilize folha A4 (210 x 297 mm) ou Carta (216 x 279 mm) - Corte na linha indicada

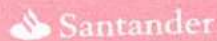

033-7

Beneficiário
 Junto Seguros S.A. 84.948.157/0001-33

Vencimento	13/06/2023
Nosso Número	10975365
Número do Documento	17236502
Agência / Código Beneficiário	4849-6 / 8954380
(=) Valor do Documento	160,00

Recibo do Pagador

Autenticação Mecânica

Pagador
POTENTE MATERIAIS DE CONSTRUCOES E SERVICOS LTDA ME CNPJ: 06.325.699/0001-46
AV S SEBASTIAO 49 LETRA A 65912100 IMPERATRIZ, MA
 Ref. emissão apólice 12-0775-0196228

Sacador / Avalista:

Corte na linha pontilhada



033-7

03399.89543 38000.000109 97536.501014 7 93800000016000

Local de Pagamento
PAGAR PREFERENCIALMENTE NO BANCO SANTANDER

Vencimento 13/06/2023

Beneficiário
 Junto Seguros S.A. 84.948.157/0001-33

Agência / Código Beneficiário 4849-6 / 8954380

Data do Documento	Número do Documento	Espécie Doc.	Aceite	Data do Processamento
06/06/2023	17236502	NS	N	06/06/2023

Nosso Número 10975365

Carteira	Espécie	Quantidade	Valor Documento
COBRANÇA SIMPLES - RCR	REAL		

(=) Valor do Documento 160,00

Instruções:
 Junto Seguros S.A.. Após o vencimento cobrar 0,03% por dia de atraso. Não receber depois de 30 dias do vencimento previsto. Após esta data o Segurado da Apólice (Beneficiário) será notificado da pendência do pagamento. Para maiores informações entrar em contato com o Departamento Financeiro através do e-mail: contasareceber@juntosseguros.com.

(-) Desconto
 (-) Abatimento
 (+) Mora
 (+) Outros acréscimos
 (=) Valor Cobrado

Pagador
POTENTE MATERIAIS DE CONSTRUCOES E SERVICOS LTDA ME CNPJ: 06.325.699/0001-46
AV S SEBASTIAO 49 LETRA A 65912100 IMPERATRIZ, MA
 Ref. emissão apólice 12-0775-0196228

Cod. Caixa

Sacador / Avalista

Autenticação Mecânica - FICHA DE COMPENSAÇÃO



Corte na linha pontilhada



À Comissão Permanente de Licitação Prefeitura Municipal de Tuntum/MA
Concorrência Pública nº 001/2023

DECLARAÇÃO DE SUJEIÇÃO AO EDITAL E INEXISTÊNCIA DE FATOS SUPERVENIENTES IMPEDITIVOS DA HABILITAÇÃO À COMISSÃO DE LICITAÇÃO

Prezados Senhores,

A Empresa POTENTE MATERIAIS DE CONSTRUÇÕES E SERVIÇOS LTDA, com sede na cidade de Imperatriz à Rua Av. São Sebastião, Nº 49-A, inscrita no CNPJ sob o número 06.325.699/0001-46, neste ato representada por ARNALDO NASCIMENTO PEREIRA, portador do CPF n.º 258.357.421-34 e R.G. n.º 55326042015-1, DECLARO expressamente que se sujeita às condições estabelecidas no edital de Tomada de Preços em pauta e nos respectivos anexos e documentos, que acatará integralmente qualquer decisão que venha a ser tomada pelo licitador quanto à qualificação apenas das proponentes que hajam atendido às condições estabelecidas e demonstrem integral possibilidade de executar os serviços.

O signatário da presente declara de que recebeu todos os documentos, bem como de que tomou conhecimento de todas as informações e condições locais para o cumprimento das obrigações objeto desta licitação, à luz do que preconiza a Lei Federal n.º. 8.666/93, também, em nome da referida proponente declara total concordância com a decisão que venha a ser tomada quanto à adjudicação objeto do presente edital.

Declara, ainda, para todos os fins de direito, a inexistência de fatos supervenientes impeditivos da habilitação ou que comprometam a idoneidade da proponente nos termos do artigo 32, parágrafo 2º, e Artigo 97 da Lei nº 8.666, de 21 de junho de 1993, e suas alterações.

Por ser verdade firmo a presente.

Tuntum – MA, 07 de Junho de 2023.

ARNALDO NASCIMENTO PEREIRA
CPE: 258.357.421-34

À Comissão Permanente de Licitação Prefeitura Municipal de Tuntum/MA
Concorrência Pública nº 001/2023

DECLARAÇÃO DE REGULARIDADE PERANTE O MINISTÉRIO DO TRABALHO

Prezados Senhores,

A Empresa POTENTE MATERIAIS DE CONSTRUÇÕES E SERVIÇOS LTDA, com sede na cidade de Imperatriz à Rua Av. São Sebastião, Nº 49-A, inscrita no CNPJ sob o número 06.325.699/0001-46, neste ato representada por ARNALDO NASCIMENTO PEREIRA, portador do CPF n.º 258.357.421-34 e R.G. n.º 55326042015-1, DECLARO, para os devidos fins de prova junto ao Processo de Concorrência Pública nº 001/2023 e para fins do disposto no inciso XXXIII do Art. 7º da Constituição Federal, inciso V, do Art. 27 da Lei nº 8.666/93, acrescido pela Lei n.º 9.854/99, que não emprega menor de dezoito anos em trabalho noturno, perigoso ou insalubre e não emprega menor de dezesseis anos.

Por ser verdade firmo a presente.

Tuntum – MA, 07 de Junho de 2023.



ARNALDO NASCIMENTO PEREIRA
CPF: 258.357.421-34

À Comissão Permanente de Licitação Prefeitura Municipal de Tuntum/MA
Concorrência Pública nº 001/2023

DECLARAÇÃO DE ENQUADRAMENTO COMO MICROEMPRESA OU EMPRESA DE PEQUENO PORTE

Prezados Senhores,

A Empresa POTENTE MATERIAIS DE CONSTRUÇÕES E SERVIÇOS LTDA, com sede na cidade de Imperatriz à Rua Av. São Sebastião, Nº 49-A, inscrita no CNPJ sob o número 06.325.699/0001-46, neste ato representada por ARNALDO NASCIMENTO PEREIRA, portador do CPF n.º 258.357.421-34 e R.G. n.º 55326042015-1, DECLARA, para fins do disposto no Processo na modalidade Concorrência Pública nº 001/2023, sob as sanções administrativas cabíveis, e sob as penas da lei, que esta Empresa, na presente data, é considerada:

- () MICROEMPRESA, conforme Inciso I do artigo 3º da Lei Complementar nº 123, de 14/12/2006;
- () EMPRESA DE PEQUENO PORTE, conforme Inciso II do artigo 3º da Lei Complementar nº 123, de 14/12/2006.

Declara ainda que a empresa está excluída das vedações constantes do parágrafo 4º do artigo 3º da Lei Complementar nº 123, de 14 de dezembro de 2006.

Tuntum – MA, 07 de Junho de 2023.

ARNALDO NASCIMENTO PEREIRA
CPF: 258.357.421-34



À Comissão Permanente de Licitação Prefeitura Municipal de Tuntum/MA
Concorrência Pública nº 001/2023

INDICAÇÃO DE RESPONSÁVEL TÉCNICO

Nome: JEREMIAS ANDRADE MACEDO
ENGENHEIRO CIVIL
CREA-GO Nº 101507169-4

Prezados Senhores,

Em atendimento ao edital de licitação da Concorrência Pública em referência, indicamos o profissional acima para atuar como responsável técnico da obra, caso sejamos vencedores da licitação e devidamente contratados.

Na oportunidade, declaramos que os mesmos têm vinculação ao nosso quadro técnico e estão devidamente habilitados como comprovam as certidões emitidas e/ou os atestados reconhecidos pelo Conselho Regional de Engenharia Arquitetura e Agronomia - CREA da região onde foram as obras executadas, comprobatórias da experiência na execução de serviços compatíveis em complexidade tecnológica e operacional equivalente ou superior às parcelas de maior relevância e valor significativo do objeto em licitação.

A Empresa POTENTE MATERIAIS DE CONSTRUÇÕES E SERVIÇOS LTDA, com sede na cidade de Imperatriz à Rua Av. São Sebastião, Nº 49-A, inscrita no CNPJ sob o número 06.325.699/0001-46, neste ato representada por ARNALDO NASCIMENTO PEREIRA, portador do CPF n.º 258.357.421-34 e R.G. n.º 55326042015-1, DECLARO, para os devidos fins de prova junto ao Processo de Concorrência Pública nº 001/2023 e para fins do disposto no inciso XXXIII do Art. 7º da Constituição Federal, inciso V, do Art. 27 da Lei nº 8.666/93, acrescido pela Lei n.º 9.854/99, que não emprega menor de dezoito anos em trabalho noturno, perigoso ou insalubre e não emprega menor de dezesseis anos.

Por ser verdade firmo a presente.

Tuntum – MA, 07 de Junho de 2023.

ARNALDO NASCIMENTO PEREIRA
CPF: 258.357.421-34



À Comissão Permanente de Licitação Prefeitura Municipal de Tuntum/MA
Concorrência Pública nº 001/2023

DECLARAÇÃO DE DISPENSA DE VISITA TÉCNICA

Prezados Senhores,

A Empresa POTENTE MATERIAIS DE CONSTRUÇÕES E SERVIÇOS LTDA, com sede na cidade de Imperatriz à Rua Av. São Sebastião, Nº 49-A, inscrita no CNPJ sob o número 06.325.699/0001-46, neste ato representada por ARNALDO NASCIMENTO PEREIRA, portador do CPF n.º 258.357.421-34 e R.G. n.º 55326042015-1, **declara**, para os devidos fins de comprovação junto à Comissão de Licitação, que a empresa optou por não visitar o local da prestação de serviços, estando, assim, ciente de todas as especificações técnicas e de estrutura presentes no instrumento convocatório, não podendo, em momento posterior, alegar a falta de conhecimento das referidas especificações para justificar eventuais futuros descumprimentos em relação ao edital ou contrato.

Por ser verdade firmo a presente.

Tuntum – MA, 07 de Junho de 2023.



ARNALDO NASCIMENTO PEREIRA
CPF: 258.357.421-34

À Comissão Permanente de Licitação Prefeitura Municipal de Tuntum/MA
Concorrência Pública nº 001/2023

DECLARAÇÃO DE MEIO E FORMA DE COMUNICAÇÃO

Prezados Senhores,

A Empresa POTENTE MATERIAIS DE CONSTRUÇÕES E SERVIÇOS LTDA, com sede na cidade de Imperatriz à Rua Av. São Sebastião, Nº 49-A, inscrita no CNPJ sob o número 06.325.699/0001-46, neste ato representada por ARNALDO NASCIMENTO PEREIRA, portador do CPF n.º 258.357.421-34 e R.G. n.º 55326042015-1, **DECLARA expressamente que:**

I. Os meios eletrônicos de comunicação utilizados por este fornecedor/prestador de serviços são os seguintes:

CONTATO	TIPO (E-mail ou Fone)	App de mensagens (quando celular)	Dia e horário de expediente
potente.construtora@gmail.com	E-mail	-	De 2º a 6º das 08:00 às 18:00 horas
(99) 3524-1777	Telefone	WathsApp (99) 98274-8835	De segunda a sexta das 08:00 às 18:00 horas

- II. Os endereços eletrônicos aqui declarados, são os meios de comunicação oficiais deste fornecedor/prestador de serviços, portanto, toda e qualquer citação, cientificação, notificações, intimação, avisos e demais atos necessários ao andamento do presente procedimento de contratação pública, devem ser encaminhados diretamente para estes.
- III. Estou ciente de que após o recebimento e visualização de comunicações no(s) referido(s) e-mail e aplicativo de mensagens, devo de pronto respondê-los com o termo "RECEBIDO".
- IV. Estou ciente de que o envio de retorno com o termo "RECEBIDO", será utilizado como marco temporal inicial para contagem de prazos.
- V. Estou ciente de que ocorrerá cientificação tácita após 72 horas do recebimento de comunicação, sem que tenhamos confirmado o recebimento dela.
- VI. Estou ciente de para se determinar a cientificação tácita, serão desconsiderados os sábados, domingos e feriados.
- VII. Estou ciente de que os meios de comunicação aqui declarados, serão utilizados tanto no procedimento licitatório quanto no decorrer de toda a execução contratual.
- VIII. Estou ciente de que o meio de comunicação utilizado pela Comissão Permanente de Licitação é o e-mail cpituntum@gmail.com.
- IX. Estou ciente de que caso ocorra a mudança de qualquer meio de comunicação utilizado por este fornecedor/prestador, devo imediatamente comunicar o fato a Comissão de Licitação, e caso o contrato já esteja em execução, esta comunicação também deverá ser enviada ao departamento de compras e contratos.

Por ser verdade firmo a presente.

Tuntum – MA, 07 de Junho de 2023.

ARNALDO NASCIMENTO PEREIRA
CPF: 258.357.421-34



**CRENCIAMENTO EMPRESA:
W C SERVIÇOS E
EMPREENDIMENTOS LTDA**



Serviços e Empreendimentos



PROCURAÇÃO PARTICULAR

Pela presente a empresa W C SERVIÇOS E EMPREENDIMENTOS LTDA , inscrita no CNPJ nº 37.113.308/0001-53 sediada na Rua major Delfino calvo nº 70, Centro , São Domingos do Maranhão – MA por seu representante Socio administrador FERNANDO VALERIO DA SILVA , portador da cédula de identidade RG nº 1722413200-11, e do CPF nº 008.583.533-18 por seu representante legal abaixo assinado, pelo presente instrumento de mandato, nomeia e constitui, seu socio procurador senhor, WANDERSON DA COSTA SILVA , brasileiro, solteiro RG nº 035987612008-0 SSP/MA e do CPF nº 608.747.743-81 , residente Travessa Peniel, Bairro Peniel, São Domingos – MA nº 02, a quem confere amplos poderes para, junto á órgãos público, prefeituras municipais a praticar os atos necessários á representação da outorgante na licitação na modalidade de PREGÃO PRESENCIAL , TOMADA DE PREÇOS , CONCORRÊNCIAS PÚBLICAS, usado dos recursos legais e acompanhando-os, conferindo-lhes, ainda poderes especiais assinar declarações, assinar proposta , contrato, para apresentar lances verbais, negociar preços e demais condições, declarar a intenção de interpor recursos, transigir , desistir , firmar compromissos ou acordos e substabelecer poderes tudo por bom firme e valioso. Validade desta procuração é de um 01 (UM ANO) a partir da sua data de emissão.

São Domingos do Maranhão – MA, 14 de Fevereiro de 2023.

FERNANDO VALERIO DA SILVA:00858353318

Assinado de forma digital por FERNANDO VALERIO DA SILVA:00858353318 Dados: 2023.02.14 10:36:06-03'00'

Serviços e Empreendimentos

W C SERVIÇOS E EMPREENDIMENTOS LTDA CNPJ Nº 37.113.308/0001-53 FERNANDO VALERIO DA SILVA RG Nº 1722413200-11 CPF Nº 008.583.533-18 Socio Administrador

W. C. SERVIÇOS E EMPREENDIMENTOS LTDA CNPJ: 37.113.308/0001-53 R. Major Delfino Calvo, 70, Sala 01, Centro São Domingos do Maranhão | CEP: 65.790-000 E-mail: w.c.servicoseempreendimentos@hotmail.com





Rua XV de Novembro, 64 - Sala 21
Edifício Pedro Francisco Vargas
Centro, Itajaí - Santa Catarina
(47) 3514-7599 | (47) 99748-2223
www.dautin.com | dautin@dautin.com



CERTIFICADO DE PROVA DE AUTENTICIDADE ELETRÔNICA

A DAUTIN BLOCKCHAIN DOCUMENTOS DIGITAIS E SERVIÇOS LTDA, especificada neste ato apenas como **Dautin Blockchain Co.** CERTIFICA para os devidos fins de direito que, o arquivo digital especificado com o tipo documental **Autenticação** e representado pela função hash criptográfica conhecida como SHA-256, de código **501c009ce02a98c0974c0e6b9b5cc83d6d63e55cabcdc3fd0139c0b9b3df3b12** foi autenticado de acordo com as Legislações e normas vigentes¹ através da rede blockchain Ethereum Classic, sob o identificador único denominado NID **114534** dentro do sistema.

A autenticação eletrônica do documento intitulado **"PROCURAÇÃO 2023"**, cujo assunto é descrito como **"PROCURAÇÃO 2023"**, faz prova de que em **14/02/2023 10:38:52**, o responsável **W. C. Serviços e Empreendimentos Ltda (37.113.308/0001-53)** tinha posse do arquivo com as mesmas características que foram reproduzidas na prova de autenticidade, sendo de **W. C. Serviços e Empreendimentos Ltda** a responsabilidade, única e exclusiva, pela idoneidade do documento apresentado a **DAUTIN Blockchain Co.**

Este CERTIFICADO foi emitido em **14/02/2023 10:40:09** através do sistema de autenticação eletrônica da empresa **DAUTIN Blockchain Co.** de acordo com o Art. 10, § 2º da MP 2200-2/2001, Art. 107 do Código Civil e Art. 411, em seus §§ 2º e 3º do Código de Processo Civil, estando dessa maneira de acordo para o cumprimento do Decreto 10278/2020.

Para mais informações sobre a operação acesse o site <https://www.dautin.com> e informe o código da transação blockchain **0x6957f42d1d3c53cc9e1f3df75b66cda2d08d1da21f6f165d9e15af701d3b71c4**. Também é possível acessar a consulta através da rede blockchain em <https://blockscout.com/etc/mainnet/>

¹ Legislação Vigente: Medida Provisória nº 2200-2/2001, Código Civil e Código de Processo Civil.

DAUTIN
BLOCKCHAIN



Presidência da República Casa Civil
Subchefia para Assuntos Jurídicos
MEDIDA PROVISÓRIA 2.200-2
DE 24 DE AGOSTO DE 2001.



Handwritten signatures and initials in blue ink, including a large signature on the right and several initials scattered across the bottom half of the page.



Sistema de Cadastramento Unificado de Fornecedores - SICAF

Certificado de Registro Cadastral - CRC

(Emissão conforme art. 17 da Instrução Normativa nº 03, de 26 abril de 2018)

CNPJ: 37.113.308/0001-53
Razão Social: W. C. SERVICOS E EMPREENDIMENTOS LTDA

Atividade Econômica Principal:
4120-4/00 - CONSTRUÇÃO DE EDIFÍCIOS

Endereço:
RUA MAJOR DELFINO CALVO, 70 - SALA 01 - CENTRO - São Domingos do Maranhão / Maranhão

Observações:

A veracidade das informações poderá ser verificada no endereço www.comprasgovernamentais.gov.br.
Este certificado não substitui os documentos enumerados nos artigos 28 a 31 da Lei nº 8.666, de 1993.



Sistema de Cadastramento Unificado de Fornecedores - SICAF

Declaração

Declaramos para os fins previstos na Lei nº 8.666, de 1993, conforme documentação registrada no SICAF, que a situação do fornecedor no momento é a seguinte:

Dados do Fornecedor

CNPJ: 37.113.308/0001-53 DUNS®: 92****68
Razão Social: W. C. SERVICOS E EMPREENDIMENTOS LTDA
Nome Fantasia: W. C. SERVICOS E EMPREENDIMENTOS
Situação do Fornecedor: Credenciado Data de Vencimento do Cadastro: 12/02/2024
Natureza Jurídica: SOCIEDADE EMPRESÁRIA LIMITADA
MEI: Não
Porte da Empresa: Micro Empresa

Ocorrências e Impedimentos

Ocorrência: Nada Consta
Impedimento de Licitar: Nada Consta

Níveis cadastrados:

I - Credenciamento

II - Habilitação Jurídica

III - Regularidade Fiscal e Trabalhista Federal

Receita Federal e PGFN Validade: 29/08/2023

FGTS Validade: 04/06/2023

Trabalhista (<http://www.tst.jus.br/certidao>) Validade: 31/10/2023

IV - Regularidade Fiscal Estadual/Distrital e Municipal

Receita Estadual/Distrital Validade: 02/06/2023

Receita Municipal Validade: 25/06/2023

V - Qualificação Técnica

VI - Qualificação Econômico-Financeira

Validade: 30/04/2024

Esta declaração é uma simples consulta e não tem efeito legal

Emitido em: 08/05/2023 16:33

CPF: 608.747.743-81 Nome: WANDERSON DA COSTA SILVA

Ass: _____

1 de 1



Sistema de Cadastramento Unificado de Fornecedores - SICAF

Relatório Nível V - Qualificação Técnica

Dados do Fornecedor

CNPJ: 37.113.308/0001-53 DUNS®: 92*****68
Razão Social: W. C. SERVICOS E EMPREENDIMENTOS LTDA
Nome Fantasia: W. C. SERVICOS E EMPREENDIMENTOS
Situação do Fornecedor: Credenciado

Dados do Nível

Situação do Nível: Cadastrado

Entidades de Classe

Entidade e UF	Nª Registro	Data de Validade
CAT COM REGISTRO DE ATESTADO	856160/2021	07/05/2024
Certidão Pessoa Jurídica	883481/2023	31/05/2023
CAT COM REGISTRO DE ATESTADO	856161/2021	07/03/2024



Sistema de Cadastramento Unificado de Fornecedores - SICAF

Relatório de Ocorrências Ativas

Dados do Fornecedor

CNPJ: 37.113.308/0001-53 DUNS®: 92*****68
Razão Social: W. C. SERVICOS E EMPREENDIMENTOS LTDA
Nome Fantasia: W. C. SERVICOS E EMPREENDIMENTOS
Situação do Fornecedor: Credenciado

Nenhum registro de Ocorrência Ativa encontrado para o fornecedor



Sistema de Cadastramento Unificado de Fornecedores - SICAF

Relatório de Ocorrências Ativas Impeditivas de Licitar

Dados do Fornecedor

CNPJ: 37.113.308/0001-53 DUNS®: 92*****68
Razão Social: W. C. SERVICOS E EMPREENDIMENTOS LTDA
Nome Fantasia: W. C. SERVICOS E EMPREENDIMENTOS
Situação do Fornecedor: Credenciado

Nenhum registro de Ocorrência Ativa encontrado para o fornecedor

3ª ALTERAÇÃO, TRANSFORMAÇÃO E CONSOLIDAÇÃO DO CONTRATO SOCIAL DE EMPRESÁRIO INDIVIDUAL EM SOCIEDADE LIMITADA

W DA C SILVA
CNPJ: 37.113.308/0001-53



Pelo presente instrumento particular de alteração:

WANDERSON DA COSTA SILVA, BRASILEIRO, SOLTEIRO, EMPRESARIO, natural da cidade de São Domingos do Maranhão – MA, data de nascimento 04/03/1992, portador da Carteira de Identidade (RG): nº 0359876120080, expedida por SESP/MA em 28/07/2011 e CPF: nº 608.747.743-81, residente e domiciliado na cidade de São Domingos do Maranhão - MA, na TRAVESSA 2 TRAVESSA PENIEL, nº 02, CENTRO, CEP: 65790-000, na qualidade de empresário da empresa W DA C SILVA, com sede TRAVESSA 2 TRAVESSA PENIEL nº 02, CENTRO, CEP: 65790-000 cidade de São Domingos do Maranhão - MA, cujo ato constitutivo se encontra registrado na Junta Comercial do Estado do Maranhão sob o NIRE 21102317400 em data 11/05/2020, devidamente inscrita no CNPJ 37.113.308/0001-53. Resolve alterar, transformar e consolidar seu registro de EMPRESÁRIO INDIVIDUAL em SOCIEDADE EMPRESÁRIA LIMITADA, uma vez que admite, neste ato, na qualidade de sócio:

WANDERSON DA COSTA SILVA, BRASILEIRO, SOLTEIRO, EMPRESARIO, natural da cidade de São Domingos do Maranhão – MA, data de nascimento 04/03/1992, portador da Carteira de Identidade (RG): nº 0359876120080, expedida por SESP/MA em 28/07/2011 e CPF: nº 608.747.743-81, residente e domiciliado na cidade de São Domingos do Maranhão - MA, na TRAVESSA 2 TRAVESSA PENIEL, nº 02, CENTRO, CEP: 65790-000

FERNANDO VALERIO DA SILVA, BRASILEIRO, SOLTEIRO, EMPRESARIO, natural da cidade de Colinas – MA, data de nascimento 08/05/1984, portador da Carteira Nacional de Habilitação (CNH): nº 03489082207 expedida pelo DETRAN – MA em 09/05/2019 e CPF: nº 008.583.533-18, residente e domiciliado na cidade de Colinas – MA, na AVENIDA CENTRAL, nº 53, CENTRO, CEP: 65690-000. Nos termos e condições a seguir, sendo que a sociedade ora constituída assumirá e se responsabilizará pelo ativo e passivo da Empresa Individual ora transformada:

Cláusula primeira - Fica transformada a Empresa Individual, já qualificada, em SOCIEDADE LIMITADA, passando a adotar como nome empresarial a denominação social de W. C. SERVICOS E EMPREENDIMENTOS LTDA, com sub-rogação de todos os direitos e obrigações pertinentes.

Cláusula segunda - O capital social passará a ser de R\$ 400.000,00 (Quatrocentos mil reais), divididos em 400000, no valor nominal de R\$ 1,00 (um real) cada uma, formado por R\$ 400.000,00 (Quatrocentos mil reais) em moeda corrente do País.

Parágrafo único. Após a alteração o capital social encontra-se subscrito e integralizado pelos sócios da seguinte forma:

Nome dos Sócios	Qtd Quotas	Valor Em R\$	%
FERNANDO VALERIO DA SILVA	200000	200.000,00	50,00
WANDERSON DA COSTA SILVA	200000	200.000,00	50,00
TOTAL	400000	400.000,00	100,00

Cláusula Terceira – DA SEDE (ART. 997, II, DO CC)

A sociedade terá sua sede no seguinte endereço: RUA MAJOR DELFINO CALVO, Nº 70, SALA 01, CENTRO na Cidade de SÃO DOMINGOS DO MARANHÃO – MA, CEP: 65790-000.



Cláusula Quarta - DO OBJETO SOCIAL (ART. 997, II, DO CC)

A sociedade terá por objeto o exercício das seguintes atividades econômicas: 4120-4/00 - Construção de edifícios. 4213-8/00 - Obras de urbanização - ruas, praças e calçadas. 3811-4/00 - Coleta de resíduos não-perigosos. 4211-1/01 - Construção de rodovias e ferrovias. 4313-4/00 - Obras de terraplenagem. 4923-0/02 - Serviço de transporte de passageiros - locação de automóveis com motorista. 4924-8/00 - Transporte escolar. 7711-0/00 - Locação de automóveis sem condutor. 7732-2/01 - Aluguel de máquinas e equipamentos para construção sem operador, exceto andaimes. 3701-1/00 - Gestão de redes de esgoto. 3702-9/00 - Atividades relacionadas a esgoto, exceto a gestão de redes. 4211-1/02 - Pintura para sinalização em pistas rodoviárias e aeroportos. 4212-0/00 - Construção de obras-de-arte especiais. 4221-9/03 - Manutenção de redes de distribuição de energia elétrica. 4222-7/01 - Construção de redes de abastecimento de água, coleta de esgoto e construções correlatas, exceto obras de irrigação. 4299-5/01 - Construção de instalações esportivas e recreativas. 4299-5/99 Outras obras de engenharia civil não especificadas anteriormente (a construção de estruturas com tirantes, as obras de contenção, a construção de cortinas de proteção de encostas e muros de arrimo, a subdivisão de terras com benfeitorias (p. Ex., construção de vias, serviços de infraestrutura, etc.)). 4311-8/01 - Demolição de edifícios e outras estruturas. 4319-3/00 Serviços de preparação do terreno não especificados anteriormente. (a drenagem do solo destinado à construção, a demarcação dos locais para construção, o rebaixamento de lençóis freáticos, a preparação de locais para mineração, a remoção de material inerte e outros tipos de refugo de locais de mineração, exceto os locais de extração de petróleo e gás natural, a drenagem de terrenos agrícolas ou florestais. 4321-5/00 - Instalação e manutenção elétrica. 4322-3/02 - Instalação e manutenção de sistemas centrais de ar condicionado, de ventilação e refrigeração. 4322-3/03 - Instalações de sistema de prevenção contra incêndio. 4329-1/04 - Montagem e instalação de sistemas e equipamentos de iluminação e sinalização em vias públicas, portos e aeroportos. 4330-4/02 - Instalação de portas, janelas, tetos, divisórias e armários embutidos de qualquer material. 4330-4/04 - Serviços de pintura de edifícios em geral. 4330-4/05 - Aplicação de revestimentos e de resinas em interiores e exteriores. 4391-6/00 - Obras de fundações. 4399-1/03 - Obras de alvenaria. 4399-1/05 - Perfuração e construção de poços de água. . 4399-1/99 Serviços especializados para construção não especificados anteriormente (a construção de fornos industriais, a construção de partes de edifícios, tais como: telhados, coberturas, chaminés, lareiras, churrasqueiras, etc., os serviços de limpeza de fachadas, com jateamento de areia, vapor e semelhantes). 4520-0/01 - Serviços de manutenção e reparação mecânica de veículos automotores. 4520-0/05 - Serviços de lavagem, lubrificação e polimento de veículos automotores. 4930-2/03 - Transporte rodoviário de produtos perigosos. 7111-1/00 - Serviços de arquitetura.

Em consequência da alteração e transformação acima e respeitadas as cláusulas não modificadas, consolida-se o contrato da seguinte forma:

3ª ALTERAÇÃO, TRANSFORMAÇÃO E CONSOLIDAÇÃO DO CONTRATO SOCIAL DE EMPRESÁRIO INDIVIDUAL EM SOCIEDADE EMPRESÁRIA LIMITADA

W. C. SERVICOS E EMPREENDIMENTOS LTDA
CNPJ: 37.113.308/0001-53

WANDERSON DA COSTA SILVA, BRASILEIRO, SOLTEIRO, EMPRESARIO, natural da cidade de São Domingos do Maranhão – MA, data de nascimento 04/03/1992, portador da Carteira de Identidade (RG): nº 0359876120080, expedida por SESP/MA em 28/07/2011 e CPF: nº 608.747.743-81, residente e domiciliado na cidade de São Domingos do Maranhão - MA, na TRAVESSA 2 TRAVESSA PENIEL, nº 02, CENTRO, CEP: 65790-000

FERNANDO VALERIO DA SILVA, BRASILEIRO, SOLTEIRO, EMPRESARIO, natural da cidade de Colinas – MA, data de nascimento 08/05/1984, portador da Carteira Nacional de Habilitação (CNH): nº 03489082207 expedida pelo DETRAN – MA em 09/05/2019 e CPF: nº 008.583.533-18, residente e domiciliado na cidade de Colinas – MA, na AVENIDA CENTRAL, nº 53, CENTRO, CEP: 65690-000.

Resolvem, em comum acordo, constituir uma sociedade limitada, mediante as condições e cláusulas seguintes:

DO NOME EMPRESARIAL (ART. 997, II, DO CC)

Cláusula Primeira - A sociedade adotará o seguinte nome empresaria: W. C. SERVICOS EMPREENDIMENTOS LTDA



DA SEDE (ART. 997, II, DO CC)

Cláusula Segunda - A sociedade terá sua sede no seguinte endereço: RUA MAJOR DELFINO CALVO, Nº 70, SALA 01, CENTRO na Cidade de SÃO DOMINGOS DO MARANHÃO – MA, CEP: 65790-000.

DO OBJETO SOCIAL (ART. 997, II, DO CC)

Cláusula Terceira - A sociedade terá por objeto o exercício das seguintes atividades econômicas: 4120-4/00 - construção de edifícios. 3811-4/00 - coleta de resíduos não-perigosos. 4211-1/01 - construção de rodovias e ferrovias. 4213-8/00 - obras de urbanização - ruas, praças e calçadas. 4313-4/00 - obras de terraplenagem. 4923-0/02 - serviço de transporte de passageiros - locação de automóveis com motorista. 4924-8/00 - transporte escolar. 7711-0/00 - locação de automóveis sem condutor. 7732-2/01 - aluguel de máquinas e equipamentos para construção sem operador, exceto andaimes. 3701-1/00 gestão de redes de esgoto. 3702-9/00 atividades relacionadas a esgoto, exceto a gestão de redes. 4211-1/02 Pintura para sinalização em pistas rodoviárias e aeroportos. 4212-0/00 Construção de obras de arte especiais. 4213-8/00 Obras de urbanização - ruas, praças e calçadas. 4221-9/03 Manutenção de redes de distribuição de energia elétrica. 4299-5/01 Construção de instalações esportivas e recreativas. 4299-5/99 Outras obras de engenharia civil não especificadas anteriormente (a construção de estruturas com tirantes, as obras de contenção, a construção de cortinas de proteção de encostas e muros de arrimo, a subdivisão de terras com benfeitorias (p. Ex., construção de vias, serviços de infra-estrutura, etc.)). 4311-8/01 Demolição de edifícios e outras estruturas. 43.11-8 Demolição e preparação de canteiros de obras. 4319-3/00 Serviços de preparação do terreno não especificados anteriormente. (- a drenagem do solo destinado à construção, a demarcação dos locais para construção, o rebaixamento de lençóis freáticos, a preparação de locais para mineração, a remoção de material inerte e outros tipos de refugo de locais de mineração, exceto os locais de extração de petróleo e gás natural, a drenagem de terrenos agrícolas ou florestais. 4321-5/00 Instalação e manutenção elétrica. 4322-3/03 Instalações de sistema de prevenção contra incêndio. 4322-3/02 Instalação e manutenção de sistemas centrais de ar condicionado, de ventilação e refrigeração. 4329-1/04 Montagem e instalação de sistemas e equipamentos de iluminação e sinalização em vias públicas, portos e aeroportos. 4330-4/02 Instalação de portas, janelas, tetos, divisórias e armários embutidos de qualquer material. 4330-4/04 Serviços de pintura de edifícios em geral. 4330-4/05 Aplicação de revestimentos e de resinas em interiores e exteriores. 4391-6/00 Obras de fundações. 4399-1/02 Montagem e desmontagem de andaimes e outras estruturas temporárias. 4399-1/03 Obras de alvenaria. 4399-1/05 Perfuração e construção de poços de água. 4399-1/99 Serviços especializados para construção não especificados anteriormente (a construção de fornos industriais, a construção de partes de edifícios, tais como: telhados, coberturas, chaminés, lareiras, churrasqueiras, etc., os serviços de limpeza de fachadas, com jateamento de areia, vapor e semelhantes). 4520-0/01 Serviços de manutenção e reparação mecânica de veículos automotores. 4520-0/05 Serviços de lavagem, lubrificação e polimento de veículos automotores. 4923-0/02 Serviço de transporte de passageiros - locação de automóveis com motorista. 4930-2/03 Transporte rodoviário de produtos perigosos. 7111-1/00 Serviços de arquitetura. 4222-7/01 Construção de redes de abastecimento de água, coleta de esgoto e construções correlatas, exceto obras de irrigação.

DO INÍCIO DAS ATIVIDADES E DO PRAZO (ART. 53, III, F, DO DECRETO Nº 1.800, DE 1996)

Cláusula Quarta - A sociedade iniciou suas atividades a partir de 05/05/2020 e seu prazo de duração indeterminado.

DO CAPITAL SOCIAL (ART. 997, III E IV E ARTS. 1.052 E 1.055 DO CC)

Cláusula Quinta - O capital é de R\$ 400.000,00 (Quatrocentos mil reais), divididos em 400000, no valor nominal de R\$ 1,00 (um real) cada uma, formado por R\$ 400.000,00 (Quatrocentos mil reais) em moeda corrente do País.

Parágrafo único. O capital encontra-se subscrito e integralizado pelos sócios da seguinte forma:

Nome dos Sócios	Qtd Quotas	Valor Em R\$	%
FERNANDO VALERIO DA SILVA	200000	200.000,00	50,00
WANDERSON DA COSTA SILVA	200000	200.000,00	50,00
TOTAL	400000	400.000,00	100,00

DA ADMINISTRAÇÃO (ARTS. 997, VI; 1.013; 1.015; 1.064 DO CC)

Cláusula Sexta - A administração da sociedade será exercida pelo sócio **FERNANDO VALERIO DA SILVA**, que representará legalmente a sociedade e poderá praticar todo e qualquer ato de gestão pertinente ao objeto social.

Parágrafo único. Não constituindo o objeto social, a alienação ou a oneração de bens imóveis depende de autorização da maioria.

DO BALANÇO PATRIMONIAL (ART. 1.065 DO CC)

Cláusula Sétima - Ao término de cada exercício, em 31 de Dezembro, o administrador prestará contas justificadas de sua administração, procedendo à elaboração do inventário, do balanço patrimonial e do balanço de resultado econômico, cabendo aos sócios, os lucros ou perdas apuradas.

DA DECLARAÇÃO DE DESIMPEDIMENTO DE ADMINISTRADOR (ART. 1.011, § 1º, DO CC E ART. 37, II, DA LEI Nº 8.934, DE 1994)

Cláusula Oitava - O administrador da empresa declara, sob as penas da lei, que não está impedido de exercer a administração da empresa, por lei especial, ou em virtude de condenação criminal, ou por se encontrar sob os efeitos dela, a pena que vede, ainda que temporariamente, o acesso a cargos públicos; ou por crime falimentar, de prevaricação, peita ou suborno, concussão, peculato, ou contra a economia popular, contra o sistema financeiro nacional, contra normas de defesa da concorrência, contra as relações de consumo, fé pública, ou a propriedade.

DA RETIRADA OU FALECIMENTO DE SÓCIO

Cláusula Nona - Retirando-se, falecendo ou interdito qualquer sócio, a sociedade continuará suas atividades com os herdeiros, sucessores e o incapaz, desde que autorizado legalmente. Não sendo possível ou inexistindo interesse destes ou dos sócios remanescentes na continuidade da sociedade, esta será liquidada após a apuração do Balanço Patrimonial na data do evento. O resultado positivo ou negativo será distribuído ou suportado pelos sócios na proporção de suas quotas.

Parágrafo único - O mesmo procedimento será adotado em outros casos em que a sociedade se resolva em relação a seu sócio.

DA CESSÃO DE QUOTAS

Cláusula Décima - as quotas são indivisíveis e não poderão ser cedidas ou transferidas a terceiros sem o consentimento do outro sócio, a quem fica assegurado, em igualdade de condições e preço direito de preferência para a sua aquisição se postas à venda, formalizando, se realizada a cessão delas, a alteração contratual pertinente.

DA RESPONSABILIDADE

Cláusula Décima Primeira - A responsabilidade de cada sócio é restrita ao valor das suas quotas, mas

(Handwritten signatures and marks in blue ink)

todos respondem solidariamente pela integralização do capital social.



DO FORO

Cláusula Décima Segunda - As partes elegem o foro da sede para dirimir quaisquer dúvidas decorrentes do presente instrumento contratual, bem como para o exercício e cumprimento dos direitos e obrigações resultantes deste contrato, renunciando a qualquer outro, por mais privilegiado que possa ser.

E por estarem em perfeito acordo, em tudo que neste instrumento particular foi lavrado, obrigam-se a cumprir o presente ato constitutivo, e assinam o presente instrumento em uma única via que será destinada ao registro e arquivamento na Junta Comercial do Estado do Maranhão.

São Domingos do Maranhão – MA, 28 de Junho de 2021

Sócio
WANDERSON DA COSTA SILVA

Sócio – Administrador
FERNANDO VALERIO DA SILVA



ASSINATURA ELETRÔNICA

Certificamos que o ato da empresa W. C. SERVICOS E EMPREENDIMENTOS LTDA consta assinado digitalmente por:

IDENTIFICAÇÃO DO(S) ASSINANTE(S)	
CPF	Nome
00858353318	FERNANDO VALERIO DA SILVA
60874774381	WANDERSON DA COSTA SILVA

JUCEMA

CERTIFICO O REGISTRO EM 02/07/2021 12:14 SOB N° 21201143221.
PROTOCOLO: 210806974 DE 28/06/2021.
CÓDIGO DE VERIFICAÇÃO: 12104729927. CNPJ DA SEDE: 37113308000153.
NIRE: 21201143221. COM EFEITOS DO REGISTRO EM: 28/06/2021.
W. C. SERVIÇOS E EMPREENDIMENTOS LTDA

LÍLIAN THERESA RODRIGUES MENDONÇA
SECRETÁRIA-GERAL
www.empresafacil.ma.gov.br

A validade deste documento, se impresso, fica sujeito à comprovação de sua autenticidade nos respectivos portais, informando seus respectivos códigos de verificação.



REPÚBLICA FEDERATIVA DO BRASIL

CADASTRO NACIONAL DA PESSOA JURÍDICA

NÚMERO DE INSCRIÇÃO 37.113.308/0001-53 MATRIZ	COMPROVANTE DE INSCRIÇÃO E DE SITUAÇÃO CADASTRAL	DATA DE ABERTURA 11/05/2020
NOME EMPRESARIAL W. C. SERVICOS E EMPREENDIMENTOS LTDA		
TÍTULO DO ESTABELECIMENTO (NOME DE FANTASIA) W. C. SERVICOS E EMPREENDIMENTOS	PORTE ME	
CÓDIGO E DESCRIÇÃO DA ATIVIDADE ECONÔMICA PRINCIPAL 41.20-4-00 - Construção de edifícios		
CÓDIGO E DESCRIÇÃO DAS ATIVIDADES ECONÔMICAS SECUNDÁRIAS 37.01-1-00 - Gestão de redes de esgoto 37.02-9-00 - Atividades relacionadas a esgoto, exceto a gestão de redes 38.11-4-00 - Coleta de resíduos não-perigosos 42.11-1-01 - Construção de rodovias e ferrovias 42.11-1-02 - Pintura para sinalização em pistas rodoviárias e aeroportos 42.12-0-00 - Construção de obras de arte especiais 42.13-8-00 - Obras de urbanização - ruas, praças e calçadas 42.21-9-03 - Manutenção de redes de distribuição de energia elétrica 42.22-7-01 - Construção de redes de abastecimento de água, coleta de esgoto e construções correlatas, exceto obras de irrigação 42.99-5-01 - Construção de instalações esportivas e recreativas 42.99-5-99 - Outras obras de engenharia civil não especificadas anteriormente 43.11-8-01 - Demolição de edifícios e outras estruturas 43.13-4-00 - Obras de terraplenagem 43.19-3-00 - Serviços de preparação do terreno não especificados anteriormente 43.21-5-00 - Instalação e manutenção elétrica 43.22-3-02 - Instalação e manutenção de sistemas centrais de ar condicionado, de ventilação e refrigeração 43.22-3-03 - Instalações de sistema de prevenção contra incêndio 43.29-1-04 - Montagem e instalação de sistemas e equipamentos de iluminação e sinalização em vias públicas, portos e aeroportos 43.30-4-02 - Instalação de portas, janelas, tetos, divisórias e armários embutidos de qualquer material 43.30-4-04 - Serviços de pintura de edifícios em geral		
CÓDIGO E DESCRIÇÃO DA NATUREZA JURÍDICA 206-2 - Sociedade Empresária Limitada		
LOGRADOURO R MAJOR DELFINO CALVO	NÚMERO 70	COMPLEMENTO SALA 01
CEP 65.790-000	BAIRRO/DISTRITO CENTRO	MUNICÍPIO SAO DOMINGOS DO MARANHAO
UF MA	ENDEREÇO ELETRÔNICO W.C.SERVICOSEMPREENDIMENTOS@HOTMAIL.COM	TELEFONE (99) 9161-9859
ENTE FEDERATIVO RESPONSÁVEL (EFR) *****		
SITUAÇÃO CADASTRAL ATIVA	DATA DA SITUAÇÃO CADASTRAL 11/05/2020	
MOTIVO DE SITUAÇÃO CADASTRAL		
SITUAÇÃO ESPECIAL *****	DATA DA SITUAÇÃO ESPECIAL *****	

Aprovado pela Instrução Normativa RFB nº 1.863, de 27 de dezembro de 2018.

Emitido no dia 14/04/2023 às 14:44:26 (data e hora de Brasília).

Página: 1/2



REPÚBLICA FEDERATIVA DO BRASIL

CADASTRO NACIONAL DA PESSOA JURÍDICA

NÚMERO DE INSCRIÇÃO 37.113.308/0001-53 MATRIZ	COMPROVANTE DE INSCRIÇÃO E DE SITUAÇÃO CADASTRAL	DATA DE ABERTURA 11/05/2020
---	---	--------------------------------

NOME EMPRESARIAL W. C. SERVICOS E EMPREENDIMENTOS LTDA

CÓDIGO E DESCRIÇÃO DAS ATIVIDADES ECONÓMICAS SECUNDÁRIAS 43.30-4-05 - Aplicação de revestimentos e de resinas em interiores e exteriores 43.91-6-00 - Obras de fundações 43.99-1-03 - Obras de alvenaria 43.99-1-05 - Perfuração e construção de poços de água 43.99-1-99 - Serviços especializados para construção não especificados anteriormente 45.20-0-01 - Serviços de manutenção e reparação mecânica de veículos automotores 45.20-0-05 - Serviços de lavagem, lubrificação e polimento de veículos automotores 49.23-0-02 - Serviço de transporte de passageiros - locação de automóveis com motorista 49.24-8-00 - Transporte escolar 49.30-2-03 - Transporte rodoviário de produtos perigosos 71.11-1-00 - Serviços de arquitetura 77.11-0-00 - Locação de automóveis sem condutor 77.32-2-01 - Aluguel de máquinas e equipamentos para construção sem operador, exceto andaimes
--

CÓDIGO E DESCRIÇÃO DA NATUREZA JURÍDICA 206-2 - Sociedade Empresária Limitada
--

LOGRADOURO R MAJOR DELFINO CALVO	NÚMERO 70	COMPLEMENTO SALA 01
-------------------------------------	--------------	------------------------

CEP 65.790-000	BAIRRO/DISTRITO CENTRO	MUNICÍPIO SAO DOMINGOS DO MARANHÃO	UF MA
-------------------	---------------------------	---------------------------------------	----------

ENDEREÇO ELETRÔNICO W.C.SERVICOSEMPREENDIMENTOS@HOTMAIL.COM	TELEFONE (99) 9161-9859
--	----------------------------

ENTE FEDERATIVO RESPONSÁVEL (EFR) *****
--

SITUAÇÃO CADASTRAL ATIVA	DATA DA SITUAÇÃO CADASTRAL 11/05/2020
-----------------------------	--

MOTIVO DE SITUAÇÃO CADASTRAL

SITUAÇÃO ESPECIAL *****	DATA DA SITUAÇÃO ESPECIAL *****
----------------------------	------------------------------------

Aprovado pela Instrução Normativa RFB nº 1.863, de 27 de dezembro de 2018.

Emitido no dia 14/04/2023 às 14:44:26 (data e hora de Brasília).

Página: 2/2



Consulta Quadro de Sócios e Administradores - QSA

CNPJ:	37.113.308/0001-53
NOME EMPRESARIAL:	W. C. SERVICOS E EMPREENDIMENTOS LTDA
CAPITAL SOCIAL:	R\$400.000,00 (Quatrocentos mil reais)

O Quadro de Sócios e Administradores(QSA) constante da base de dados do Cadastro Nacional da Pessoa Jurídica (CNPJ) é o seguinte:

Nome/Nome Empresarial:	FERNANDO VALERIO DA SILVA
Qualificação:	49-Sócio-Administrador

Nome/Nome Empresarial:	WANDERSON DA COSTA SILVA
Qualificação:	22-Sócio

Para informações relativas à participação no QSA, acessar o e-CAC com certificado digital ou comparecer a uma unidade da RFB.

Emitido no dia 14/04/2023 às 14:44 (data e hora de Brasília).

CNH Digital

Departamento Nacional de Trânsito



REPÚBLICA FEDERATIVA DO BRASIL
MINISTÉRIO DA INFRAESTRUTURA
DEPARTAMENTO NACIONAL DE TRÂNSITO
CARTEIRA NACIONAL DE HABILITAÇÃO

M A

NOME: FERNANDO VALERIO DA SILVA

DOC. IDENTIDADE/ÓRG EMISSOR/AUF: 172241320011 GEJUSPC MA

CPF: 008.583.533-18 DATA NASCIMENTO: 08/05/1984

FILIAÇÃO: MARIA EUNICE VALERIO DA SILVA

PERMISSÃO: ACC: CAT. HAB.: AE

Nº REGISTRO: 03489082207 VALIDADE: 08/05/2024 1ª HABILITAÇÃO: 27/01/2005

OBSERVAÇÕES: EAR

Fernando Valério da Silva
ASSINATURA DO PORTADOR

LOCAL: SAO LUIS, MA DATA EMISSÃO: 09/05/2019

ASSINADO DIGITALMENTE
DEPARTAMENTO ESTADUAL DE TRÂNSITO 73605108491
MARANHÃO MA040446993

DENATRAN **CONTRAN**

VÁLIDA EM TODO O TERRITÓRIO NACIONAL 1814892925

QR-CODE



Documento assinado com certificado digital em conformidade com a Medida Provisória nº 2200-2/2001. Sua validade poderá ser confirmada por meio da comparação deste arquivo digital com o arquivo de assinatura (.p7s) no endereço: < <http://www.serpro.gov.br/assinador-digital> >.

SERPRO / DENATRAN



Ministério da Fazenda
Secretaria da Receita Federal do Brasil

Comprovante de Situação Cadastral no CPF



Nº do CPF: **008.583.533-18**

Nome: **FERNANDO VALERIO DA SILVA**

Data de Nascimento: **08/05/1984**

Situação Cadastral: **REGULAR**

Data da Inscrição: **16/10/2002**

Digito Verificador: **00**

Comprovante emitido às: **13:55:00** do dia **17/03/2023** (hora e data de Brasília).
Código de controle do comprovante: **4C84.F946.2D86.000C**



Este documento não substitui o "Comprovante de Inscrição no CPF".

(Modelo aprovado pela IN/RFB nº 1.548, de 13/02/2015.)

Rua XV de Novembro, 64 - Sala 21
Edifício Pedro Francisco Vargas
Centro, Itajaí - Santa Catarina
(47) 3514-7599 | (47) 99748-2223
www.dautin.com | dautin@dautin.com



CERTIFICADO DE PROVA DE AUTENTICIDADE ELETRÔNICA

A DAUTIN BLOCKCHAIN DOCUMENTOS DIGITAIS E SERVIÇOS LTDA, especificada neste ato apenas como **Dautin Blockchain Co.** CERTIFICA para os devidos fins de direito que, o arquivo digital especificado com o tipo documental **Autenticação** e representado pela função hash criptográfica conhecida como SHA-256, de código **579a1f738f20c146d84822a050b5f47ead3283a72c9b662c6c89980b76fbfde5** foi autenticado de acordo com as Legislações e normas vigentes¹ através da rede blockchain Ethereum Classic, sob o identificador único denominado **NID 37025** dentro do sistema.

A autenticação eletrônica do documento intitulado "**indetidade**", cujo assunto é descrito como "**indetidade**", faz prova de que em **10/11/2021 10:34:58**, o responsável **W. C. Serviços e Empreendimentos Ltda (37.113.308/0001-53)** tinha posse do arquivo com as mesmas características que foram reproduzidas na prova de autenticidade, sendo de **W. C. Serviços e Empreendimentos Ltda** a responsabilidade, única e exclusiva, pela idoneidade do documento apresentado a **DAUTIN Blockchain Co.**

Este CERTIFICADO foi emitido em **10/11/2021 10:36:48** através do sistema de autenticação eletrônica da empresa **DAUTIN Blockchain Co.** de acordo com o Art. 10, § 2º da MP 2200-2/2001, Art. 107 do Código Civil e Art. 411, em seus §§ 2º e 3º do Código de Processo Civil, estando dessa maneira de acordo para o cumprimento do Decreto 10278/2020.

Para mais informações sobre a operação acesse o site <https://www.dautin.com> e informe o código da transação blockchain **0x49d8af03283cd3d04fd777b521782d75df7f88de418a70a8b95dfd6e78ccd653**. Também é possível acessar a consulta através da rede blockchain em <https://blockscout.com/etc/mainnet/>

¹ Legislação Vigente: Medida Provisória nº 2200-2/2001, Código Civil e Código de Processo Civil.

DAUTIN
BLOCKCHAIN



Presidência da República Casa Civil
Subchefia para Assuntos Jurídicos
MEDIDA PROVISÓRIA 2.200-2
DE 24 DE AGOSTO DE 2001.



Handwritten signatures and scribbles in blue ink, including a large signature on the right side and several smaller ones at the bottom.

Identificação do Contribuinte - CNPJ Matriz

CNPJ: 37.113.308/0001-53

A opção pelo Simples Nacional e/ou SIMEI abrange todos os estabelecimentos da empresa

Nome Empresarial: W. C. SERVICOS E EMPREENDIMENTOS LTDA



Situação Atual

Situação no Simples Nacional: **Optante pelo Simples Nacional desde 01/01/2021**

Situação no SIMEI: **NÃO enquadrado no SIMEI**

+ Mais informações

Períodos Anteriores

Opções pelo Simples Nacional em Períodos Anteriores: **Não Existem**

Enquadramentos no SIMEI em Períodos Anteriores: **Não Existem**

Eventos Futuros (Simples Nacional)

Não Existem

Eventos Futuros (SIMEI)

Não Existem

Voltar

Gerar PDF



Estado do
Maranhão

SINTEGRA/ICMS
Consulta Pública ao Cadastro do Estado do
Maranhão

Secretaria da Fazenda



Resultado da Consulta SINTEGRA/ICMS

IDENTIFICAÇÃO

CGC: 37.113.308/0001-53 **Inscrição Estadual:** 12.707151-2

Razão Social: W C SERVICOS E EMPREENDIMENTOS LTDA

Regime Apuração: SIMPLES NACIONAL

ENDEREÇO

Logradouro: RUA MAJOR DELFINO CALVO

Número: 70 **Complemento:** SALA 01

Bairro: CENTRO

Município: SAO DOMINGOS DO MARANHAO **UF:** MA

CEP: 65790000 **DDD:** **Telefone:** 81673561

INFORMAÇÕES COMPLEMENTARES

CNAE Principal: 4120400 - CONSTRUÇÃO DE EDIFÍCIOS

CNAEs Secundários

Código	Descrição CNAE
4299501	CONSTRUÇÃO DE INSTALAÇÕES ESPORTIVAS E RECREATIVAS
4299599	OUTRAS OBRAS DE ENGENHARIA CIVIL NÃO ESPECIFICADAS ANTERIORMENTE
4311801	DEMOLIÇÃO DE EDIFÍCIOS E OUTRAS ESTRUTURAS
4313400	OBRAS DE TERRAPLENAGEM
4319300	SERVIÇOS DE PREPARAÇÃO DO TERRENO NÃO ESPECIFICADOS ANTERIORMENTE
4321500	INSTALAÇÃO E MANUTENÇÃO ELÉTRICA
4322302	INSTALAÇÃO E MANUTENÇÃO DE SISTEMAS CENTRAIS DE AR CONDICIONADO, DE VENTILAÇÃO E REFRIGERAÇÃO
4322303	INSTALAÇÕES DE SISTEMA DE PREVENÇÃO CONTRA INCÊNDIO
4329104	MONTAGEM E INSTALAÇÃO DE SISTEMAS E EQUIPAMENTOS DE ILUMINAÇÃO E SINALIZAÇÃO EM VIAS PÚBLICAS, PORTOS E AEROPORTOS
4330402	INSTALAÇÃO DE PORTAS, JANELAS, TETOS, DIVISÓRIAS E ARMÁRIOS EMBUTIDOS DE QUALQUER MATERIAL
7732201	ALUGUEL DE MÁQUINAS E EQUIPAMENTOS PARA CONSTRUÇÃO SEM OPERADOR, EXCETO ANDAIMES
4330404	SERVIÇOS DE PINTURA DE EDIFÍCIOS EM GERAL
4330405	APLICAÇÃO DE REVESTIMENTOS E DE RESINAS EM INTERIORES E EXTERIORES
4391600	OBRAS DE FUNDAÇÕES
4399103	OBRAS DE ALVENARIA
4399105	PERFURAÇÃO E CONSTRUÇÃO DE POÇOS DE ÁGUA
4399199	SERVIÇOS ESPECIALIZADOS PARA CONSTRUÇÃO NÃO ESPECIFICADOS ANTERIORMENTE
4520001	SERVIÇOS DE MANUTENÇÃO E REPARAÇÃO MECÂNICA DE VEÍCULOS AUTOMOTORES
4520005	SERVIÇOS DE LAVAGEM, LUBRIFICAÇÃO E POLIMENTO DE VEÍCULOS AUTOMOTORES
4923002	SERVIÇO DE TRANSPORTE DE PASSAGEIROS - LOCAÇÃO DE AUTOMÓVEIS COM MOTORISTA
4924800	TRANSPORTE ESCOLAR
3811400	COLETA DE RESÍDUOS NÃO-PERIGOSOS
4930203	TRANSPORTE RODOVIÁRIO DE PRODUTOS PERIGOSOS
7111100	SERVIÇOS DE ARQUITETURA
7711000	LOCAÇÃO DE AUTOMÓVEIS SEM CONDUTOR
3701100	GESTÃO DE REDES DE ESGOTO
3702900	ATIVIDADES RELACIONADAS A ESGOTO, EXCETO A GESTÃO DE REDES
4211101	CONSTRUÇÃO DE RODOVIAS E FERROVIAS
4211102	PINTURA PARA SINALIZAÇÃO EM PISTAS RODOVIÁRIAS E AEROPORTOS
4212000	CONSTRUÇÃO DE OBRAS-DE-ARTE ESPECIAIS
4213800	OBRAS DE URBANIZAÇÃO - RUAS, PRAÇAS E CALÇADAS
4221903	MANUTENÇÃO DE REDES DE DISTRIBUIÇÃO DE ENERGIA ELÉTRICA
4222701	CONSTRUÇÃO DE REDES DE ABASTECIMENTO DE ÁGUA, COLETA DE ESGOTO E CONSTRUÇÕES CORRELATAS, EXCETO OBRAS DE IRRIGAÇÃO

Situação Cadastral Vigente: HABILITADO

Data desta Situação Cadastral: 20/08/2021

OBRIGAÇÕES

NFe a partir de (CNAE's):

EDF a partir de:

CTE a partir de: 01/03/2012 - (OBRIGADO => SERVIÇO DE TRANSPORTE),

Observação: Os dados acima estão baseados em informações fornecidas pelo próprio contribuinte cadastrado. Não valem como certidão de sua efetiva existência de fato e de direito, não são oponíveis à Fazenda e nem excluem a responsabilidade tributária derivada de operações com ele ajustadas.

Data da Consulta: 14/04/2023

Número da Consulta:



[Nova Consulta](#) [Imprimir](#)



PREFEITURA DE SÃO DOMINGOS DO MARANHÃO

SECRETARIA MUNICIPAL DE FINANÇAS

CNPJ: 06.113.690/0001-71

Pç Getúlio Vargas, S/N, Centro CEP: 65.790-000 - São Domingos do Maranhão / MA



13/01/2023 11:22:23
USUÁRIO: ATENDENTE19

Ficha Cadastral da Empresa

CADASTRO MUNICIPAL

Insc. Municipal: 466-9

Situação: ATIVA

Razão social: W C SERVICOS E EMPREENDIMENTOS LTDA

Nome Fantasia: W. C. SERVICOS E EMPREENDIMENTOS

Insc. Junta Com.:

CNPJ: 37.113.308/0001-53

Insc. Estadual:

Vinculação: ENTIDADES EMPRESARIAIS

Natureza Jurídica: SOCIEDADE EMPRESÁRIA LIMITADA

Classificação: MICRO EMPRESA

Data de Inclusão:

Data de Início: 11/05/2020

MEI: NÃO

Isento ISSQN: NÃO

Isento Alvará: NÃO

Data de Constituição: 11/05/2020

ENDEREÇOS

Tipo	Logradouro	Número	Bairro	Cidade
COMERCIAL	RUA MAJOR DELFINO CALVO	70	CENTRO	SÃO DOMINGOS DO MARANHÃO-

CERTIDÃO SIMPLIFICADA

Sistema Nacional de Registro de Empresas Mercantis - SINREM

Certificamos que as informações abaixo constam dos documentos arquivados nesta Junta Comercial e são vigentes na data da sua expedição.

Nome Empresarial: W. C. SERVIÇOS E EMPREENDIMENTOS LTDA		Protocolo: MAC2302682510			
NIRE : 21201143221		Natureza Jurídica: Sociedade Empresária Limitada			
NIRE (Sede) 21201143221	CNPJ 37.113.308/0001-53	Data de Ato Constitutivo 11/05/2020	Início de Atividade 05/05/2020		
Endereço Completo Rua MAJOR DELFINO CALVO, Nº 70, SALA 01, CENTRO - São Domingos do Maranhão/MA - CEP 65790-000					
Objeto Social 4120-4/00 - CONSTRUCAO DE EDIFICIOS. 4213-8/00 - OBRAS DE URBANIZACAO - RUAS, PRACAS E CALCADAS. 3811-4/00 - COLETA DE RESIDUOS NAO-PERIGOSOS. 4211-1/01 - CONSTRUCAO DE RODOVIAS E FERROVIAS. 4313-4/00 - OBRAS DE TERRAPLENAGEM. 4923-0/02 - SERVICO DE TRANSPORTE DE PASSAGEIROS - LOCACAO DE AUTOMOVEIS COM MOTORISTA. 4924-8/00 - TRANSPORTE ESCOLAR. 7711-0/00 - LOCACAO DE AUTOMOVEIS SEM CONDUTOR. 7732-2/01 - ALUGUEL DE MAQUINAS E EQUIPAMENTOS PARA CONSTRUCAO SEM OPERADOR, EXCETO ANDAIMES. 3701-1/00 - GESTAO DE REDES DE ESGOTO. 3702-9/00 - ATIVIDADES RELACIONADAS A ESGOTO, EXCETO A GESTAO DE REDES. 4211-1/02 - PINTURA PARA SINALIZACAO EM PISTAS RODOVIARIAS E AEROPORTOS. 4212-0/00 - CONSTRUCAO DE OBRAS-DE-ARTE ESPECIAIS. 4221-9/03 - MANUTENCAO DE REDES DE DISTRIBUICAO DE ENERGIA ELETRICA. 4222-7/01 - CONSTRUCAO DE REDES DE ABASTECIMENTO DE AGUA, COLETA DE ESGOTO E CONSTRUCOES CORRELATAS, EXCETO OBRAS DE IRRIGACAO. 4299-5/01 - CONSTRUCAO DE INSTALACOES ESPORTIVAS E RECREATIVAS. 4299-5/99 OUTRAS OBRAS DE ENGENHARIA CIVIL NAO ESPECIFICADAS ANTERIORMENTE (A CONSTRUCAO DE ESTRUTURAS COM TIRANTES, AS OBRAS DE CONTENCAO, A CONSTRUCAO DE CORTINAS DE PROTECAO DE ENCOSTAS E MUROS DE ARRIMO, A SUBDIVISAO DE TERRAS COM BENFEITORIAS (P. EX., CONSTRUCAO DE VIAS, SERVICOS DE INFRA-ESTRUTURA, ETC.)). 4311-8/01 - DEMOLICAO DE EDIFICIOS E OUTRAS ESTRUTURAS. 4319-3/00 SERVICOS DE PREPARACAO DO TERRENO NAO ESPECIFICADOS ANTERIORMENTE. (A DRENAGEM DO SOLO DESTINADO A CONSTRUCAO, A DEMARCACAO DOS LOCAIS PARA CONSTRUCAO, O REBAIXAMENTO DE LENCOIS FREATICOS, A PREPARACAO DE LOCAIS PARA MINERACAO, A REMOCAO DE MATERIAL INERTE E OUTROS TIPOS DE REFUGO DE LOCAIS DE MINERACAO, EXCETO OS LOCAIS DE EXTRACAO DE PETROLEO E GAS NATURAL, A DRENAGEM DE TERRENOS AGRICOLAS OU FLORESTAIS. 4321-5/00 - INSTALACAO E MANUTENCAO ELETRICA. 4322-3/02 - INSTALACAO E MANUTENCAO DE SISTEMAS CENTRAIS DE AR CONDICIONADO, DE VENTILACAO E REFRIGERACAO. 4322-3/03 - INSTALACOES DE SISTEMA DE PREVENCAO CONTRA INCENDIO. 4329-1/04 - MONTAGEM E INSTALACAO DE SISTEMAS E EQUIPAMENTOS DE ILUMINACAO E SINALIZACAO EM VIAS PUBLICAS, PORTOS E AEROPORTOS. 4330-4/02 - INSTALACAO DE PORTAS, JANELAS, TETOS, DIVISORIAS E ARMARIOS EMBUTIDOS DE QUALQUER MATERIAL. 4330-4/04 - SERVICOS DE PINTURA DE EDIFICIOS EM GERAL. 4330-4/05 - APLICACAO DE REVESTIMENTOS E DE RESINAS EM INTERIORES E EXTERIORES. 4391-6/00 - OBRAS DE TUNDACOES. 4399-1/03 - OBRAS DE ALVENARIA. 4399-1/05 - PERFURACAO E CONSTRUCAO DE POCOS DE AGUA. . 4399-1/99 SERVICOS ESPECIALIZADOS PARA CONSTRUCAO NAO ESPECIFICADOS ANTERIORMENTE (A CONSTRUCAO DE FORNOS INDUSTRIAIS, A CONSTRUCAO DE PARTES DE EDIFICIOS, TAIS TELHADOS, COBERTURAS, CHAMINES, LAREIRAS, CHURRASQUEIRAS, ETC., OS SERVICOS DE LIMPEZA DE FACHADAS, COM JATEAMENTO DE AREIA, VAPOR E SEMELHANTES). 4520-0/01 - SERVICOS DE MANUTENCAO E REPARACAO MECANICA DE VEICULOS AUTOMOTORES. 4520-0/05 - SERVICOS DE LAVAGEM, LUBRIFICACAO E POLIMENTO DE VEICULOS AUTOMOTORES. 4930-2/03 - TRANSPORTE RODOVIARIO DE PRODUTOS PERIGOSOS. 7111-1/00 - SERVICOS DE ARQUITETURA.					
Capital Social R\$ 400.000,00 (quatrocentos mil reais)		Porte ME (Microempresa)	Prazo de Duração Indeterminado		
Capital Integralizado R\$ 400.000,00 (quatrocentos mil reais)					
Dados do Sócio					
Nome WANDERSON DA COSTA SILVA	CPF/CNPJ 608.747.743-81	Participação no capital R\$ 200.000,00	Espécie de sócio Sócio	Administrador N	Término do mandato Indeterminado
Nome FERNANDO VALERIO DA SILVA	CPF/CNPJ 008.583.533-18	Participação no capital R\$ 200.000,00	Espécie de sócio Sócio	Administrador S	Término do mandato Indeterminado
Dados do Administrador					
Nome FERNANDO VALERIO DA SILVA	CPF 008.583.533-18	Término do mandato Indeterminado			
Último Arquivamento					
Data 05/05/2023	Número 20230595294	Ato/eventos 223 / 223 - BALANCO	Situação ATIVA Status SEM STATUS		



CERTIDÃO SIMPLIFICADA

Continuação

Sistema Nacional de Registro de Empresas Mercantis - SINREM

Certificamos que as informações abaixo constam dos documentos arquivados
nesta Junta Comercial e são vigentes na data da sua expedição.

Nome Empresarial: W. C. SERVIÇOS E EMPREENDIMENTOS LTDA NIRE : 21201143221 Natureza Jurídica: Sociedade Empresária Limitada	Protocolo: MAC2302682510
---	--------------------------

Esta certidão foi emitida automaticamente em 08/05/2023, às 16:22:15 (horário de Brasília).
Se impressa, verificar sua autenticidade no <https://www.empresafacil.ma.gov.br>, com o código THH5N5LV.



MAC2302682510

CARLOS ANDRÉ DE MORAES PEREIRA
Secretário(a) Geral



CERTIDÃO ESPECÍFICA

Sistema Nacional de Registro de Empresas Mercantis - SINREM

Certificamos que as informações abaixo constam dos documentos arquivados
nesta Junta Comercial e são vigentes na data da sua expedição.

Certificamos que W. C. SERVIÇOS E EMPREENDIMENTOS LTDA
encontra-se registrada nesta Junta Comercial, como segue: Protocolo: MAC2302682549

NIRE 21201143221
CNPJ 37.113.308/0001-53

Situação
ATIVA
Status
SEM STATUS

Endereço Completo MAJOR DELFINO CALVO, Nº 70, SALA 01, CENTRO - São Domingos do Maranhão/MA - CEP 65790-000

Arquivamentos Posteriores

Ato	Número	Data	Descrição
223	20230595294	05/05/2023	BALANCO
223	20220579067	10/05/2022	BALANCO
310	20211239658	01/10/2021	OUTROS DOCUMENTOS DE INTERESSE DA EMPRESA / EMPRESARIO
223	20210984694	27/07/2021	BALANCO
002	21201143221	02/07/2021	TRANSFORMACAO
002	21201143221	02/07/2021	ALTERACAO DE DADOS E DE NOME EMPRESARIAL
310	20201190834	24/12/2020	OUTROS DOCUMENTOS DE INTERESSE DA EMPRESA / EMPRESARIO
002	20201113767	03/12/2020	ALTERACAO DE DADOS (EXCETO NOME EMPRESARIAL)
080	20200324535	11/05/2020	ENQUADRAMENTO DE MICROEMPRESA
080	21102317400	11/05/2020	INSCRIÇÃO

Esta certidão foi emitida automaticamente em 08/05/2023, às 16:22:33 (horário de Brasília).
Se impressa, verificar sua autenticidade no <https://www.empresafacil.ma.gov.br>, com o código N3U1DKG8.



MAC2302682549

CARLOS ANDRÉ DE MORAES PEREIRA
Secretário(a) Geral

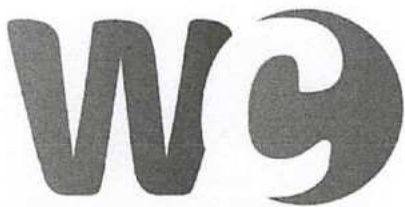

Serviços e Empreendimentos



À
COMISSÃO PERMANENTE DE LICITAÇÃO
PREFEITURA MUNICIPAL DE TUNTUM/MA
CONCORRÊNCIA PÚBLICA Nº 001/2023
DATA: 07/06/2023
HORA: 09:00hrs

DECLARAÇÃO DE LOCALIZAÇÃO E FUNCIONAMENTO

Declaro, sob as penalidades da lei, que a empresa **W C SERVIÇOS E EMPREENDIMENTOS, LTDA** inscrito no CNPJ sob o nº: **37.113.308/0001-53**, está localizada e em pleno funcionamento no endereço abaixo, sendo o local adequado e compatível para o cumprimento do objeto.

Declaro ainda que a empresa dispõe de escritório dotado de instalações, recursos humanos e mobiliários pertinentes as suas atividades.

LOCALIZAÇÃO DA EMPRESA:

ENDEREÇO: RUA MAJOR DELFINO CALVO Nº 70 SALA 01 CENTRO

CIDADE/ESTADO: SÃO DOMINGOS DO MARANHÃO

CEP: 65790000

TELEFONE: (99) 98446-1103

PONTOS DE REFERÊNCIA

DA DIREITA: CASA AO LADO

DA ESQUERDA: CASA AO LADO

FRENTE: PRAÇA

São Domingos do Maranhão – MA, 06 de Junho de 2023.

Serviços e Empreendimentos

WC SERVIÇOS E EMPREENDIMENTOS, LTDA

CNPJ nº 37.113.308/0001-53

WANDERSON DA COSTA SILVA

RG nº 03598612008 00SESP – MA

CPF nº 608.747.743-81

W. C. SERVICOS E EMPREENDIMENTOS LTDA

CNPJ: 37.113.308/0001-53

R. Major Delfino Calvo, 70, Sala 01, Centro

São Domingos do Maranhão | CEP: 65.790-000

E-mail: w.c.servicoseempreendimentos@hotmail.com

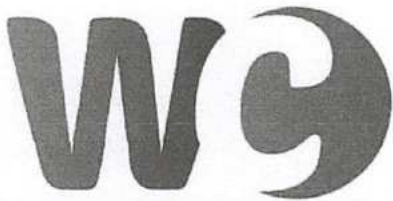

Serviços e Empreendimentos

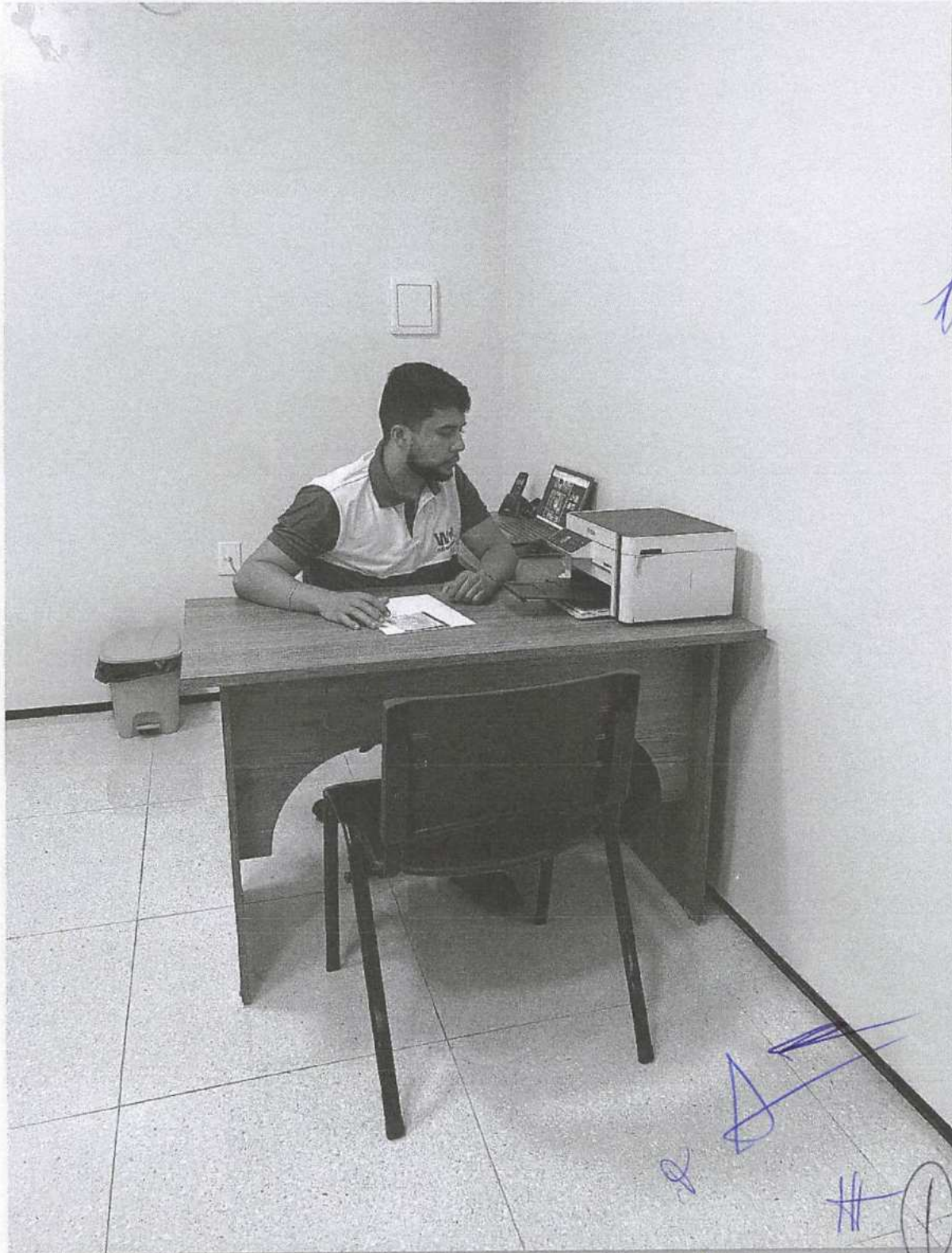

W. C. SERVIÇOS E EMPREENDIMENTOS LTDA
CNPJ: 37.113.308/0001-53
R. Major Delfino Calvo, 70, Sala 01, Centro
São Domingos do Maranhão | CEP: 65.790-000
E-mail: w.c.servicoseempreendimentos@hotmail.com

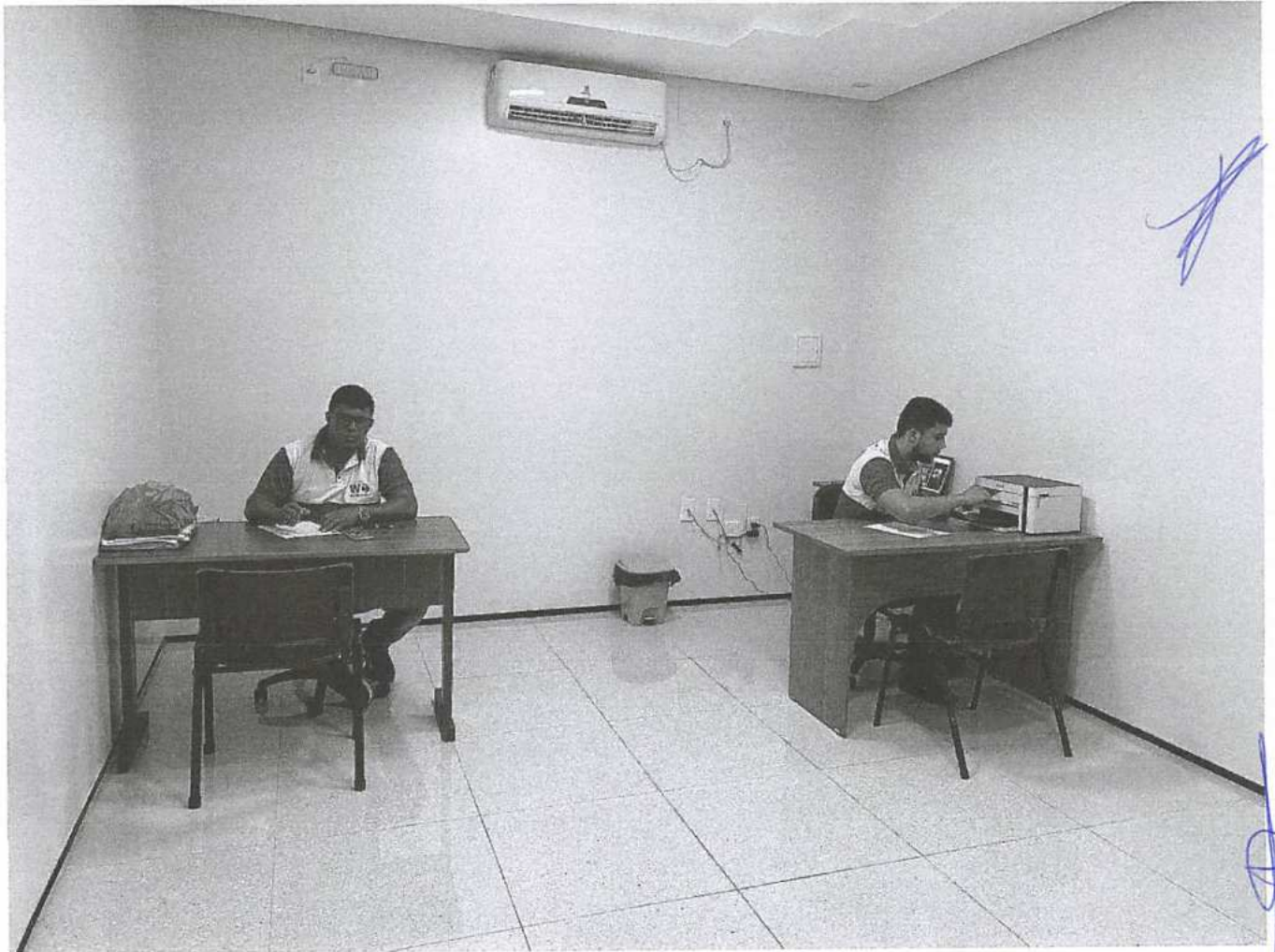



Serviços e Empreendimentos

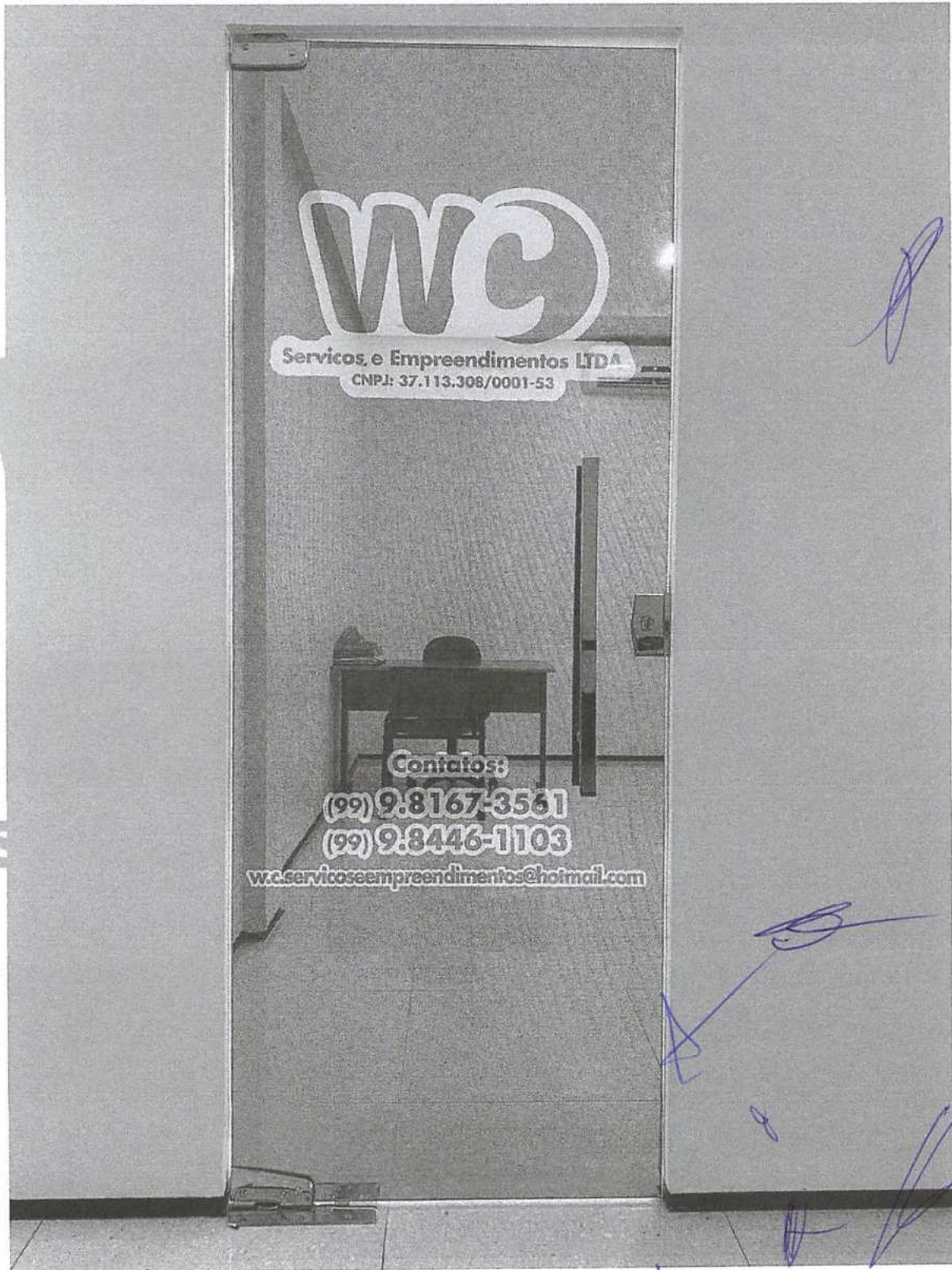

W.C.
Serviços e Empreendimentos LTDA
CNPJ: 37.113.308/0001-53

Contatos:
(99) 9.8167-3561
(99) 9.8446-1103
w.c.servicoseempreendimentos@hotmail.com

W. C. SERVICOS E EMPREENDIMENTOS LTDA
CNPJ: 37.113.308/0001-53
R. Major Delfino Calvo, 70, Sala 01, Centro
São Domingos do Maranhão | CEP: 65.790-000
E-mail: w.c.servicoseempreendimentos@hotmail.com



● ○ REDMI NOTE 8
∞ AI QUAD CAMERA

[Handwritten signatures and marks]

W. C. SERVIÇOS E EMPREENDIMENTOS LTDA
CNPJ: 37.113.308/0001-53
R. Major Delfino Calvo, 70, Sala 01, Centro
São Domingos do Maranhão | CEP: 65.790-000
E-mail: w.c.servicosempreendimentos@hotmail.com

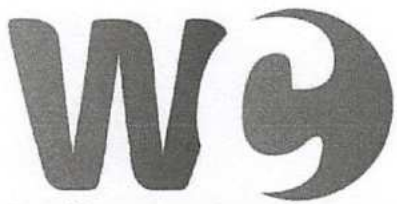

Serviços e Empreendimentos



[Handwritten signature]



[Handwritten signature]

[Handwritten signature]

[Handwritten signature]

[Handwritten signature]

[Handwritten signature]

[Large handwritten signature]

W. C. SERVICOS E EMPREENDIMENTOS LTDA
CNPJ: 37.113.308/0001-53
R. Major Delfino Calvo, 70, Sala 01, Centro
São Domingos do Maranhão | CEP: 65.790-000
E-mail: w.c.servicosempreendimentos@hotmail.com

[Handwritten signature]



Serviços e Empreendimentos



REDMI NOTE 8
AI QUAD CAMERA

Serviços e Empreendimentos

W. C. SERVICOS E EMPREENDIMENTOS LTDA
CNPJ: 37.113.308/0001-53
R. Major Delfino Calvo, 70, Sala 01, Centro
São Domingos do Maranhão | CEP: 65.790-000
E-mail: w.c.servicoseempreendimentos@hotmail.com

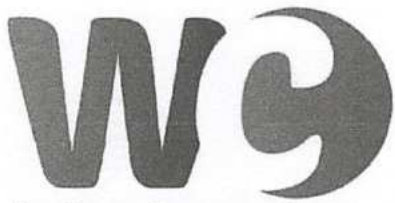

Serviços e Empreendimentos



Serviços e Empreendimentos

[Handwritten signatures and initials in blue ink]

W. C. SERVICOS E EMPREENDIMENTOS LTDA
CNPJ: 37.113.308/0001-53
R. Major Delfino Calvo, 70, Sala 01, Centro
São Domingos do Maranhão | CEP: 65.790-000
E-mail: w.c.servicoseemprendimentos@hotmail.com



Serviços e Empreendimentos



REDMI NOTE 8
AI QUAD CAMERA

W. C. SERVIÇOS E EMPREENDIMENTOS LTDA
CNPJ: 37.113.308/0001-53
R. Major Delfino Calvo, 70, Sala 01, Centro
São Domingos do Maranhão | CEP: 65.790-000
E-mail: w.c.servicoseempreendimentos@hotmail.com

À
COMISSÃO PERMANENTE DE LICITAÇÃO
PREFEITURA MUNICIPAL DE TUNTUM/MA
CONCORRÊNCIA PÚBLICA Nº 001/2023
DATA: 07/06/2023
HORA: 09:00hrs

ANEXO III
DECLARAÇÃO DE REGULARIDADE PERANTE O MINISTÉRIO DO TRABALHO

A empresa **WC SERVIÇOS E EMPREENDIMENTOS LTDA**, inscrita no CNPJ sob o nº **37.113.308/0001-53**, com sede na Rua Major Delfino Calvo 2, nº 70, Sala 01, Centro, São Domingos do Maranhão- MA, CEP: 65790-000, por intermédio de seus representantes legais (sócios), os Srs. **FERNANDO VALÉRIO DA SILVA**, Brasileiro, Empresário, portador da Carteira de Identidade nº. **1722413200-11** e do CPF nº **008.583.533-18**, e **WANDERSON DA COSTA SILVA**, Brasileiro, Empresário, portador da Carteira de Identidade nº **035987612008-0** SSP/MA e do CPF nº **608.747.743-81**, DECLARA, para os devidos fins de prova junto ao Processo Administrativo Licitatório n.º 005/2022 e para fins do disposto no inciso XXXIII do Art. 7º da Constituição Federal, inciso V, do Art. 27 da Lei nº 8.666/93, acrescido pela Lei n.º 9.854/99, que não emprega menor de dezoito anos em trabalho noturno, perigoso ou insalubre e não emprega menor de dezesseis anos.

Por ser verdade firmo a presente.

São Domingos do Maranhão – MA, 06 de Junho de 2023

Serviços e Empreendimentos

WC SERVIÇOS E EMPREENDIMENTOS, LTDA
CNPJ Nº 37.113.308/0001-53
WANDERSON DA COSTA SILVA
RG nº 03598612008 008ESP – MA
CPF nº 608.747.743-81

À
COMISSÃO PERMANENTE DE LICITAÇÃO
PREFEITURA MUNICIPAL DE TUNTUM/MA
CONCORRÊNCIA PÚBLICA Nº 001/2023
DATA: 07/06/2023
HORA: 09:00hrs



ANEXO IV

DECLARAÇÃO DE SUJEIÇÃO AO EDITAL E INEXISTÊNCIA DE FATOS SUPERVENIENTES IMPEDITIVOS DA HABILITAÇÃO À COMISSÃO DE LICITAÇÃO

A empresa **WC SERVIÇOS E EMPREENDIMENTOS LTDA**, inscrita no CNPJ sob o nº **37.113.308/0001-53**, com sede na **Rua Major Delfino Calvo 2, nº 70, Sala 01, Centro, São Domingos do Maranhão- MA**, CEP: **65790-000**, por intermédio de seus representantes legais (sócios), os Srs. **FERNANDO VALÉRIO DA SILVA**, Brasileiro, Empresário, portador da Carteira de Identidade nº **1722413200-11** e do CPF nº **008.583.533-18**, e **WANDERSON DA COSTA SILVA**, Brasileiro, Empresário, portador da Carteira de Identidade nº **035987612008-0 SSP/MA** e do CPF nº **608.747.743-81**, DECLARA expressamente que se sujeita às condições estabelecidas no edital da CONCORRÊNCIA PÚBLICA em pauta e nos respectivos anexos e documentos, que acatará integralmente qualquer decisão que venha a ser tomada pelo licitador quanto à qualificação apenas das proponentes que hajam atendido às condições estabelecidas e demonstrem integral possibilidade de executar os serviços.

O signatário da presente declara de que recebeu todos os documentos, bem como de que tomou conhecimento de todas as informações e condições locais para o cumprimento das obrigações objeto desta licitação, à luz do que preconiza a Lei Federal nº. 8.666/93, também, em nome da referida proponente declara total concordância com a decisão que venha a ser tomada quanto à adjudicação objeto do presente edital. Declara, ainda, para todos os fins de direito, a inexistência de fatos supervenientes impeditivos da habilitação ou que comprometam a idoneidade da proponente nos termos do artigo 32, parágrafo 2º, e Artigo 97 da Lei nº 8.666, de 21 de junho de 1993, e suas alterações.



Por ser verdade firmo a presente.

Serviços e Empreendimentos

São Domingos do Maranhão – MA, 06 de Junho de 2023

WC SERVIÇOS E EMPREENDIMENTOS, LTDA
CNPJ Nº 37.113.308/0001-53
WANDERSON DA COSTA SILVA
RG nº 03598612008 00SESP – MA
CPF nº 608.747.743-81

W. C. SERVICOS E EMPREENDIMENTOS LTDA
CNPJ: 37.113.308/0001-53
R. Major Delfino Calvo, 70, Sala 01, Centro
São Domingos do Maranhão | CEP: 65.790-000
E-mail: w.c.servicoseempreendimentos@hotmail.com

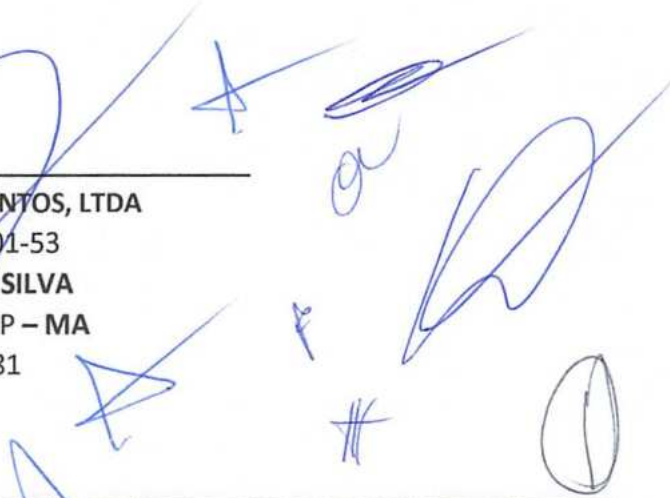



Serviços e Empreendimentos



À
COMISSÃO PERMANENTE DE LICITAÇÃO
PREFEITURA MUNICIPAL DE TUNTUM/MA
CONCORRÊNCIA PÚBLICA Nº 001/2023
DATA: 07/06/2023
HORA: 09:00hrs

ANEXO V
INDICAÇÃO DO RESPONSÁVEL TÉCNICO PELA EXECUÇÃO DA OBRA

A empresa **WC SERVIÇOS E EMPREENDIMENTOS LTDA**, inscrita no CNPJ sob o nº **37.113.308/0001-53**, com sede na **Rua Major Delfino Calvo 2, nº 70, Sala 01, Centro, São Domingos do Maranhão- MA**, CEP: **65790-000**, por intermédio de seus representantes legais (sócios), os Srs. **FERNANDO VALÈRIO DA SILVA**, Brasileiro, Empresário, portador da Carteira de Identidade nº. **1722413200-11** e do CPF nº **008.583.533-18**, e **WANDERSON DA COSTA SILVA**, Brasileiro, Empresário, portador da Carteira de Identidade nº **035987612008-0** SSP/MA e do CPF nº **608.747.743-81**, **DECLARA** que o engenheiros responsáveis para execução da CONCORRÊNCIA Nº 001/2023 - que o Sr. **BRUNO CAMPOS DA SILVA**, brasileiro portador do CPF nº **059.581.513-80** e inscrito no CREA ou CAU/MA sob o nº **191 683 1230**, como Responsável Técnico para acompanhar a execução da obra, objeto da licitação em apreço.

São Domingos do Maranhão – MA, 06 de Junho de 2023

WC SERVIÇOS E EMPREENDIMENTOS, LTDA

CNPJ nº 37.113.308/0001-53

WANDERSON DA COSTA SILVA

RG nº 03598612008 00SESP – MA

CPF nº 608.747.743-81

Bruno Campos da Silva
Engenheiro Civil
CREA - RN 1916831230

Bruno Campos da Silva
Engenheiro Civil
CREA - RN 1916831230

W. C. SERVICOS E EMPREENDIMENTOS LTDA
CNPJ: 37.113.308/0001-53
R. Major Delfino Calvo, 70, Sala 01, Centro
São Domingos do Maranhão | CEP: 65.790-000
E-mail: w.c.servicoseempreendimentos@hotmail.com



Serviços e Empreendimentos



À
COMISSÃO PERMANENTE DE LICITAÇÃO
PREFEITURA MUNICIPAL DE TUNTUM/MA
CONCORRÊNCIA PÚBLICA Nº 001/2023
DATA: 07/06/2023
HORA: 09:00hrs

ANEXO VI

DECLARAÇÃO DE ENQUADRAMENTO COMO MICROEMPRESA OU EMPRESA DE PEQUENO PORTE

A empresa **WC SERVIÇOS E EMPREENDIMENTOS LTDA**, inscrita no CNPJ sob o nº **37.113.308/0001-53**, com sede na Rua Major Delfino Calvo 2, nº 70, Sala 01, Centro, São Domingos do Maranhão- MA, CEP: 65790-000, por intermédio de seus representantes legais (sócios), os Srs. **FERNANDO VALÈRIO DA SILVA**, Brasileiro, Empresário, portador da Carteira de Identidade nº. **1722413200-11** e do CPF nº **008.583.533-18**, e **WANDERSON DA COSTA SILVA**, Brasileiro, Empresário, portador da Carteira de Identidade nº **035987612008-0 SSP/MA** e do CPF nº **608.747.743-81**, DECLARA, para fins do disposto na modalidade CONCORRÊNCIA PUBLICA nº 001/2023, sob as sanções administrativas cabíveis, e sob as penas da lei, que esta Empresa, na presente data, é considerada:

(X) MICROEMPRESA, conforme inciso I, do art. 3º, da LC nº. 123/2007;

() EMPRESA DE PEQUENO PORTE, conforme inciso II, do art. 3º, da LC nº. 123/2007;

DECLARA ainda que esta empresa está excluída das vedações constantes do art. 3º, parágrafo 4º, da LC nº. 123/2007.

São Domingos do Maranhão – MA, 06 de Junho de 2023.

Serviços e Empreendimentos

WC SERVIÇOS E EMPREENDIMENTOS, LTDA
CNPJ Nº 37.113.308/0001-53
WANDERSON DA COSTA SILVA
RG nº 03598612008 00SESP – MA
CPF nº 608.747.743-81

W. C. SERVICOS E EMPREENDIMENTOS LTDA
CNPJ: 37.113.308/0001-53
R. Major Delfino Calvo, 70, Sala 01, Centro
São Domingos do Maranhão | CEP: 65.790-000
E-mail: w.c.servicoseempreendimentos@hotmail.com

À
COMISSÃO PERMANENTE DE LICITAÇÃO
PREFEITURA MUNICIPAL DE TUNTUM/MA
CONCORRÊNCIA PÚBLICA Nº 001/2023
DATA: 07/06/2023
HORA: 09:00hrs

**ANEXO VII
ATESTADO DE NÃO VISITA TÉCNICA**

empresa **WC SERVIÇOS E EMPREENDIMENTOS LTDA**, inscrita no CNPJ sob o nº **37.113.308/0001-53**, com sede na **Rua Major Delfino Calvo 2, nº 70, Sala 01, Centro, São Domingos do Maranhão- MA, CEP: 65790-000**, por intermédio de seus representantes legais (sócios), os Srs. **FERNANDO VALÈRIO DA SILVA**, Brasileiro, Empresário, portador da Carteira de Identidade nº. **1722413200-11** e do CPF nº **008.583.533-18**, e **WANDERSON DA COSTA SILVA**, Brasileiro, Empresário, portador da Carteira de Identidade nº **035987612008-0 SSP/MA** e do CPF nº **608.747.743-81**, afirma que está ciente das condições físicas, que conheço todos os elementos técnicos necessários ao cumprimento do objeto desta licitação, responsabilizando-se integralmente, também, pela execução dos serviços nas condições descritas no Termo de Referência que em nenhuma hipótese poderei alegar desconhecimento das condições existentes para elaboração do orçamento e das planilhas, bem como para a execução Do contrato e cumprimento das obrigações decorrentes

Observação: A não aceitação dessa declaração que substitui a VISITA TÉCNICA fere o Artigo nº03 da Lei nº8.666/93 em conjunto com o Art. Nº37 inc. XXI da Constituição Federal e todos os acórdãos citados acima.

LEGISLAÇÃO

Acórdão nº4.968/2011- Segunda Câmara

Acórdão nº110/2012 - Plenário TCU

Acórdão nº785/2012 - Plenário TCU

Acórdão nº 906/2012 -Plenário TCU

Acórdão nº7519/2013 - Segunda Câmara TCU -024.995/2013-4

São Domingos do Maranhão - MA, 06 de Junho de 2023.

Serviços e Empreendimentos

WC SERVIÇOS E EMPREENDIMENTOS, LTDA

CNPJ Nº 37.113.308/0001-53

WANDERSON DA COSTA SILVA

RG nº 03598612008 008ESP - MA

CPF nº 608.747.743-81

Bruno Campos da Silva
Engenheiro Civil
CREA - RN 1916831230

À
COMISSÃO PERMANENTE DE LICITAÇÃO
PREFEITURA MUNICIPAL DE TUNTUM/MA
CONCORRÊNCIA PÚBLICA Nº 001/2023
DATA: 07/06/2023
HORA: 09:00hrs

ANEXO IX
DECLARAÇÃO DE ELABORAÇÃO INDEPENDENTE DE PROPOSTA

A empresa **WC SERVIÇOS E EMPREENDIMENTOS LTDA**, inscrita no CNPJ sob o nº 37.113.308/0001-53, com sede na Rua Major Delfino Calvo 2, nº 70, Sala 01, Centro, São Domingos do Maranhão- MA, CEP: 65790-000, por intermédio de seus representantes legais (sócios), os Srs. **FERNANDO VALÉRIO DA SILVA**, Brasileiro, Empresário, portador da Carteira de Identidade nº. 1722413200-11 e do CPF nº 008.583.533-18, e **WANDERSON DA COSTA SILVA**, Brasileiro, Empresário, portador da Carteira de Identidade nº 035987612008-0 SSP/MA e do CPF nº 608.747.743-81, para fins do disposto no edital de licitação: CONCORRÊNCIA PÚBLICA nº 001/2023, declara, sob as penas da lei, em especial o art. 299 do código penal brasileiro, que:

- a) A proposta apresentada para participar da CONCORRÊNCIA PÚBLICA nº 001/2023, foi elaborada de maneira independente (pelo licitante), e o conteúdo da proposta não foi, no todo ou em parte, direta ou indiretamente, informado, discutido ou recebido de qualquer outro participante potencial ou de fato da CONCORRÊNCIA PÚBLICA nº 001/2023, por qualquer meio ou por qualquer pessoa;
- b) A intenção de apresentar a proposta elaborada para participar da CONCORRÊNCIA PÚBLICA nº 001/2023, não foi informada, discutida ou recebida de qualquer outro participante potencial ou de fato da CONCORRÊNCIA PÚBLICA nº 001/2023, por qualquer meio ou por qualquer pessoa;
- c) que não tentou, por qualquer meio ou por qualquer pessoa, influir na decisão de qualquer outro participante potencial ou de fato da CONCORRÊNCIA PÚBLICA nº 001/2023, quanto a participar ou não da referida licitação;
- d) que o conteúdo da proposta apresentada para participar CONCORRÊNCIA PÚBLICA nº 001/2023, não será, no todo ou em parte, direta ou indiretamente, comunicado ou discutido com qualquer outro participante potencial ou de fato da CONCORRÊNCIA PÚBLICA nº 001/2023, antes da adjudicação do objeto da referida licitação;
- e) que o conteúdo da proposta apresentada para participar da CONCORRÊNCIA PÚBLICA nº 001/2023, não foi, no todo ou em parte, direta ou indiretamente, informado, discutido ou recebido de qualquer integrante do município de Tuntum/MA, antes da abertura oficial das propostas; e
- f) que está plenamente ciente do teor e da extensão desta declaração e que detém plenos poderes e informações para firmá-la.

São Domingos do Maranhão – MA, 06 de Junho de 2023

WC SERVIÇOS E EMPREENDIMENTOS, LTDA
CNPJ nº 37.113.308/0001-53
WANDERSON DA COSTA SILVA
RG nº 03598612008 00SESP – MA
CPF nº 608.747.743-81

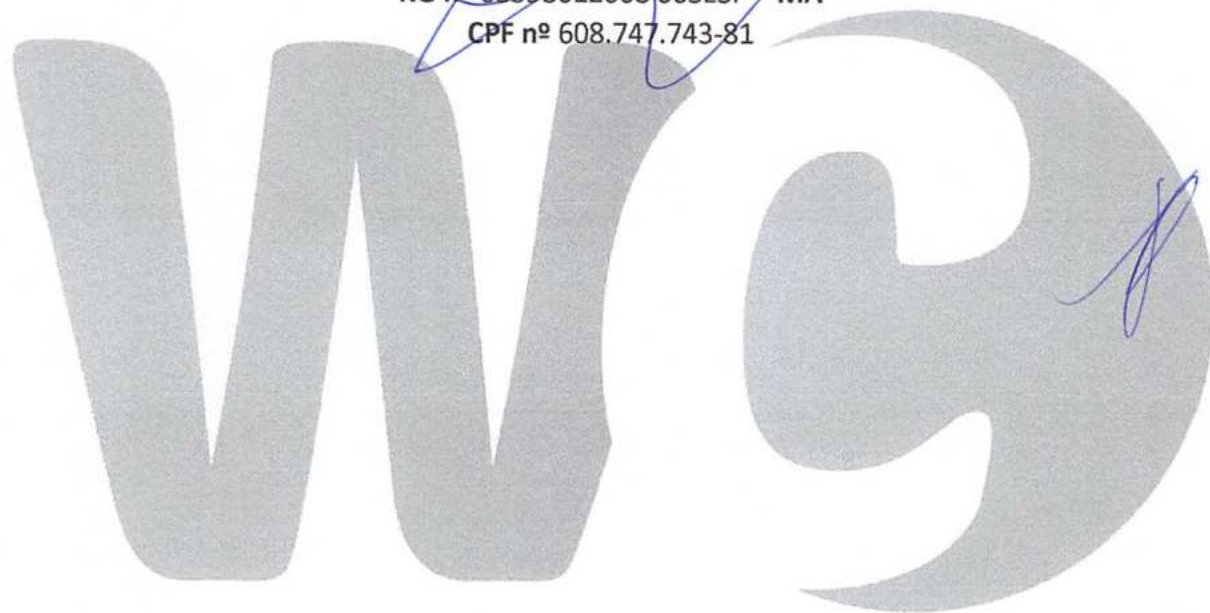

Serviços e Empreendimentos

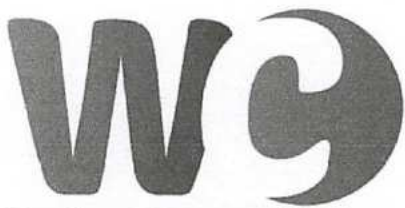

Serviços e Empreendimentos



À
COMISSÃO PERMANENTE DE LICITAÇÃO
PREFEITURA MUNICIPAL DE TUNTUM/MA
CONCORRÊNCIA PÚBLICA Nº 001/2023
DATA: 07/06/2023
HORA: 09:00hrs

TERMO DE COMPROMISSO

A empresa **WC SERVIÇOS E EMPREENDIMENTOS LTDA**, inscrita no CNPJ sob o nº 37.113.308/0001-53, com sede na Rua Major Delfino Calvo 2, nº 70, Sala 01, Centro, São Domingos do Maranhão- MA, CEP: 65790-000, por intermédio de seus representantes legais (sócios), os Srs. **FERNANDO VALÈRIO DA SILVA**, Brasileiro, Empresário, portador da Carteira de Identidade nº. 1722413200-11 e do CPF nº 008.583.533-18, e **WANDERSON DA COSTA SILVA**, Brasileiro, Empresário, portador da Carteira de Identidade nº 035987612008-0 SSP/MA e do CPF nº 608.747.743-81, compromete-se a seguir as Normas Trabalhistas, tais como Formalização e Registro Contratuais e preverem um dimensionamento dos gastos com o meio ambiente do trabalho, incluindo equipamentos de proteção, sob pena de desclassificação, nos termos do Artigo 48, Inciso II, da Lei nº 8.666/1993.

São Domingos do Maranhão – MA, 06 de Junho de 2023

WC SERVIÇOS E EMPREENDIMENTOS, LTDA

CNPJ Nº 37.113.308/0001-53

WANDERSON DA COSTA SILVA

RG nº 03598612008 00SESP – MA

CPF nº 608.747.743-81

Serviços e Empreendimentos

W. C. SERVICOS E EMPREENDIMENTOS LTDA
CNPJ: 37.113.308/0001-53
R. Major Delfino Calvo, 70, Sala 01, Centro
São Domingos do Maranhão | CEP: 65.790-000
E-mail: w.c.servicoseempreendimentos@hotmail.com



Serviços e Empreendimentos



À
COMISSÃO PERMANENTE DE LICITAÇÃO
PREFEITURA MUNICIPAL DE TUNTUM/MA
CONCORRÊNCIA PÚBLICA Nº 001/2023
DATA: 07/06/2023
HORA: 09:00hrs

DECLARAÇÃO DE EQUIPE TECNICA

WC SERVIÇOS E EMPREENDIMENTOS, LTDA inscrito no CNPJ sob o nº: 37.113.308/0001-53, com sede na Rua Major Delfino Calvo 2 nº 70 Sala 01 Centro, São Domingos do Maranhão- MA, CEP: 65790-000, por intermédio de seu representante legal o (a) Sr (SÓCIOS) FERNANDO VALÉRIO DA SILVA, Brasileiro, Empresário, portador (a) da Carteira de Identidade nº. 1722413200-11e do CPF nº 008.583.533-18, E WANDERSON DA COSTA SILVA, Brasileiro, Empresário, portador(a) da Carteira de Identidade nº 035987612008-0 SSP/MA e do CPF nº 608.747.743-81, DECLARA, a equipe técnica disponível ENGENHEIRO, ENCARREGADO GERAL, VIGIA, MOTORISTA.

São Domingos do Maranhão – MA, 06 de Junho de 2023

Serviços e Empreendimentos

WC SERVIÇOS E EMPREENDIMENTOS, LTDA
CNPJ Nº 37.113.308/0001-53
WANDERSON DA COSTA SILVA
RG nº 03598612008 00SESP – MA
CPF nº 608.747.743-81

W. C. SERVICOS E EMPREENDIMENTOS LTDA
CNPJ: 37.113.308/0001-53
R. Major Delfino Calvo, 70, Sala 01, Centro
São Domingos do Maranhão | CEP: 65.790-000
E-mail: w.c.servicoseempreendimentos@hotmail.com

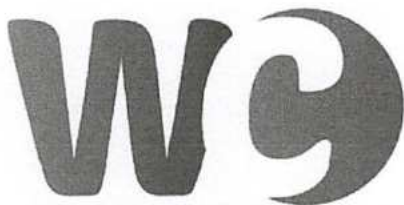

Serviços e Empreendimentos



À
COMISSÃO PERMANENTE DE LICITAÇÃO
PREFEITURA MUNICIPAL DE TUNTUM/MA
CONCORRÊNCIA PÚBLICA Nº 001/2023
DATA: 07/06/2023
HORA: 09:00hrs

DECLARAÇÃO DA RELAÇÃO DE EQUIPAMENTOS

WC SERVIÇOS E EMPREENDIMENTOS, LTDA inscrito no CNPJ sob o nº: 37.113.308/0001-53, com sede na Rua Major Delfino Calvo 2 nº 70 Sala 01 Centro, São Domingos do Maranhão- MA, CEP: 65790-000, por intermédio de seu representante legal o (a) Sr (SÓCIOS) FERNANDO VALÈRIO DA SILVA, Brasileiro, Empresário, portador (a) da Carteira de Identidade nº. 1722413200-11e do CPF nº 008.583.533-18, E WANDERSON DA COSTA SILVA, Brasileiro, Empresário, portador(a) da Carteira de Identidade nº 035987612008-0 SSP/MA e do CPF nº 608.747.743-81, DECLARA que os equipamentos se encontram em condições de uso para imediato início da obra.

São Domingos do Maranhão – MA, 06 de Junho de 2023

Serviços e Empreendimentos

WC SERVIÇOS E EMPREENDIMENTOS, LTDA
CNPJ Nº 37.113.308/0001-53
WANDERSON DA COSTA SILVA
RG nº 03598612008 00SESP – MA
CPF nº 608.747.743-81

W. C. SERVIÇOS E EMPREENDIMENTOS LTDA
CNPJ: 37.113.308/0001-53
R. Major Delfino Calvo, 70, Sala 01, Centro
São Domingos do Maranhão | CEP: 65.790-000
E-mail: w.c.servicoseempreendimentos@hotmail.com



TRIBUNAL DE CONTAS DA UNIÃO

Consulta Consolidada de Pessoa Jurídica

Este relatório tem por objetivo apresentar os resultados consolidados de consultas eletrônicas realizadas diretamente nos bancos de dados dos respectivos cadastros. A responsabilidade pela veracidade do resultado da consulta é do Órgão gestor de cada cadastro consultado. A informação relativa à razão social da Pessoa Jurídica é extraída do Cadastro Nacional da Pessoa Jurídica, mantido pela Receita Federal do Brasil.

Consulta realizada em: 14/04/2023 15:18:01

Informações da Pessoa Jurídica:

Razão Social: **W. C. SERVICOS E EMPREENDIMENTOS LTDA**
CNPJ: **37.113.308/0001-53**

Resultados da Consulta Eletrônica:

Órgão Gestor: **TCU**
Cadastro: **Licitantes Inidôneos**
Resultado da consulta: **Nada Consta**

Para acessar a certidão original no portal do órgão gestor, clique [AQUI](#).

Órgão Gestor: **CNJ**
Cadastro: **CNIA - Cadastro Nacional de Condenações Cíveis por Ato de Improbidade Administrativa e Inelegibilidade**
Resultado da consulta: **Nada Consta**

Para acessar a certidão original no portal do órgão gestor, clique [AQUI](#).

Órgão Gestor: **Portal da Transparência**
Cadastro: **Cadastro Nacional de Empresas Inidôneas e Suspensas**
Resultado da consulta: **Nada Consta**

Para acessar a certidão original no portal do órgão gestor, clique [AQUI](#).

Órgão Gestor: **Portal da Transparência**
Cadastro: **CNEP - Cadastro Nacional de Empresas Punidas**
Resultado da consulta: **Nada Consta**

Para acessar a certidão original no portal do órgão gestor, clique [AQUI](#).

Obs: A consulta consolidada de pessoa jurídica visa atender aos princípios de simplificação e racionalização de serviços públicos digitais. Fundamento legal: Lei nº 12.965, de 23 de abril de 2014, Lei nº 13.460, de 26 de junho de 2017, Lei nº 13.726, de 8 de outubro de 2018, Decreto nº 8.638 de 15, de janeiro de 2016.



TRIBUNAL DE CONTAS DA UNIÃO
CERTIDÃO NEGATIVA
DE
LICITANTES INIDÔNEOS

Nome completo: **W. C. SERVICOS E EMPREENDIMENTOS LTDA**

CPF/CNPJ: **37.113.308/0001-53**

O Tribunal de Contas da União **CERTIFICA** que, na presente data, o (a) requerente acima identificado(a) **NÃO CONSTA** da relação de responsáveis inidôneos para participar de licitação na administração pública federal, por decisão deste Tribunal, nos termos do art. 46 da Lei nº 8.443/92 (Lei Orgânica do TCU).

Não constam da relação consultada para emissão desta certidão os responsáveis ainda não notificados do teor dos acórdãos condenatórios, aqueles cujas condenações tenham tido seu prazo de vigência expirado, bem como aqueles cujas apreciações estejam suspensas em razão de interposição de recurso com efeito suspensivo ou de decisão judicial.

Certidão emitida às 15:18:43 do dia 14/04/2023, com validade de trinta dias a contar da emissão.

A veracidade das informações aqui prestadas podem ser confirmadas no sítio <https://contas.tcu.gov.br/ords/f?p=INABILITADO:5>

Código de controle da certidão: 33OU140423151843

Atenção: qualquer rasura ou emenda invalidará este documento.



TRIBUNAL DE CONTAS DA UNIÃO
CERTIDÃO NEGATIVA
DE
LICITANTES INIDÔNEOS

(Válida somente com a apresentação do CPF)

Nome completo: **WANDERSON DA COSTA SILVA**

CPF/CNPJ: **608.747.743-81**

O Tribunal de Contas da União **CERTIFICA** que, na presente data, o (a) requerente acima identificado(a) **NÃO CONSTA** da relação de responsáveis inidôneos para participar de licitação na administração pública federal, por decisão deste Tribunal, nos termos do art. 46 da Lei nº 8.443/92 (Lei Orgânica do TCU).

Não constam da relação consultada para emissão desta certidão os responsáveis ainda não notificados do teor dos acórdãos condenatórios, aqueles cujas condenações tenham tido seu prazo de vigência expirado, bem como aqueles cujas apreciações estejam suspensas em razão de interposição de recurso com efeito suspensivo ou de decisão judicial.

Certidão emitida às 15:19:17 do dia 14/04/2023, com validade de trinta dias a contar da emissão.

A veracidade das informações aqui prestadas podem ser confirmadas no sítio <https://contas.tcu.gov.br/ords/f?p=INABILITADO:5>

Código de controle da certidão: 34XJ140423151917

Atenção: qualquer rasura ou emenda invalidará este documento.

(Múltiplas assinaturas manuscritas em azul)



TRIBUNAL DE CONTAS DA UNIÃO
CERTIDÃO NEGATIVA
DE
LICITANTES INIDÔNEOS

(Válida somente com a apresentação do CPF)

Nome completo: **FERNANDO VALERIO DA SILVA**

CPF/CNPJ: **008.583.533-18**

O Tribunal de Contas da União **CERTIFICA** que, na presente data, o (a) requerente acima identificado(a) **NÃO CONSTA** da relação de responsáveis inidôneos para participar de licitação na administração pública federal, por decisão deste Tribunal, nos termos do art. 46 da Lei nº 8.443/92 (Lei Orgânica do TCU).

Não constam da relação consultada para emissão desta certidão os responsáveis ainda não notificados do teor dos acórdãos condenatórios, aqueles cujas condenações tenham tido seu prazo de vigência expirado, bem como aqueles cujas apreciações estejam suspensas em razão de interposição de recurso com efeito suspensivo ou de decisão judicial.

Certidão emitida às 15:26:19 do dia 14/04/2023, com validade de trinta dias a contar da emissão.

A veracidade das informações aqui prestadas podem ser confirmadas no sítio <https://contas.tcu.gov.br/ords/f?p=INABILITADO:5>

Código de controle da certidão: 4IOB140423152619

Atenção: qualquer rasura ou emenda invalidará este documento.

(Múltiplas assinaturas manuscritas em azul)



**TRIBUNAL DE CONTAS DA UNIÃO
CERTIDÃO NEGATIVA**

**DE
INABILITADOS**

(Válida somente com a apresentação do CPF)

Nome completo: **FERNANDO VALERIO DA SILVA**

CPF: **008.583.533-18**

O Tribunal de Contas da União **CERTIFICA** que, na presente data, o(a) requerente acima identificado(a) **NÃO CONSTA** da relação de responsáveis com inabilitação para o exercício de cargo em comissão ou função de confiança no âmbito da administração pública federal, em razão de decisão deste Tribunal, nos termos do art. 60 da Lei nº 8.443/92 (Lei Orgânica do TCU).

Não constam da relação consultada para emissão desta certidão os responsáveis ainda não notificados do teor dos acórdãos condenatórios, aqueles cujas condenações tenham tido seu prazo de vigência expirado, bem como aqueles cujas apreciações estejam suspensas em razão de interposição de recurso com efeito suspensivo ou de decisão judicial.

Certidão emitida às 15:25:50 do dia 14/04/2023, com validade de trinta dias a contar da emissão.

A veracidade das informações aqui prestadas podem ser confirmadas no sítio <https://contas.tcu.gov.br/ords/f?p=INABILITADO:VERIFICA>

Código de controle da certidão: KLGR140423152550

Atenção: qualquer rasura ou emenda invalidará este documento.

Assinaturas manuscritas em azul, incluindo uma assinatura grande e centralizada, e várias outras assinaturas menores e circulares espalhadas na parte inferior direita do documento.



**TRIBUNAL DE CONTAS DA UNIÃO
CERTIDÃO NEGATIVA**

**DE
INABILITADOS**

(Válida somente com a apresentação do CPF)

Nome completo: **WANDERSON DA COSTA SILVA**

CPF: **608.747.743-81**

O Tribunal de Contas da União **CERTIFICA** que, na presente data, o(a) requerente acima identificado(a) **NÃO CONSTA** da relação de responsáveis com inabilitação para o exercício de cargo em comissão ou função de confiança no âmbito da administração pública federal, em razão de decisão deste Tribunal, nos termos do art. 60 da Lei nº 8.443/92 (Lei Orgânica do TCU).

Não constam da relação consultada para emissão desta certidão os responsáveis ainda não notificados do teor dos acórdãos condenatórios, aqueles cujas condenações tenham tido seu prazo de vigência expirado, bem como aqueles cujas apreciações estejam suspensas em razão de interposição de recurso com efeito suspensivo ou de decisão judicial.

Certidão emitida às 15:26:55 do dia 14/04/2023, com validade de trinta dias a contar da emissão.

A veracidade das informações aqui prestadas podem ser confirmadas no sítio <https://contas.tcu.gov.br/ords/f?p=INABILITADO:VERIFICA>

Código de controle da certidão: UBJO140423152655

Atenção: qualquer rasura ou emenda invalidará este documento.

(Múltiplas assinaturas manuscritas em azul)

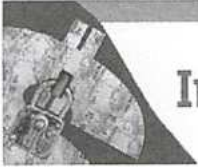

Improbidade Administrativa e Inelegibilidade

Certidão Negativa

Certifico que nesta data (14/04/2023 às 15:27) NÃO CONSTA no Cadastro Nacional de Condenações Cíveis por Ato de Improbidade Administrativa e Inelegibilidade registros de condenação com trânsito em julgado ou sanção ativa quanto ao CNPJ nº 37.113.308/0001-53.

A condenação por atos de improbidade administrativa não implica automático e necessário reconhecimento da inelegibilidade do condenado.

Para consultas sobre inelegibilidade acesse portal do TSE em <http://divulqacandcontas.tse.jus.br/>

Esta certidão é expedida gratuitamente. Sua autenticidade pode ser por meio do número de controle 6439.9B19.DAD9.2857 no seguinte endereço: https://www.cnj.jus.br/improbidade_adm/autenticar_certidao.php

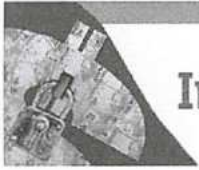

Certidão Negativa

Certifico que nesta data (14/04/2023 às 15:27) NÃO CONSTA no Cadastro Nacional de Condenações Cíveis por Ato de Improbidade Administrativa e Inelegibilidade registros de condenação com trânsito em julgado ou sanção ativa quanto ao CPF nº 608.747.743-81.

A condenação por atos de improbidade administrativa não implica automático e necessário reconhecimento da inelegibilidade do condenado.

Para consultas sobre inelegibilidade acesse portal do TSE em <http://divulgacontas.tse.jus.br/>

Esta certidão é expedida gratuitamente. Sua autenticidade pode ser por meio do número de controle 6439.9B2B.BC22.8875 no seguinte endereço: https://www.cnj.jus.br/improbidade_adm/autenticar_certidao.php

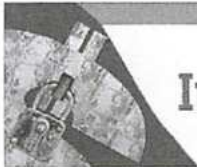

Certidão Negativa

Certifico que nesta data (14/04/2023 às 15:28) NÃO CONSTA no Cadastro Nacional de Condenações Cíveis por Ato de Improbidade Administrativa e Inelegibilidade registros de condenação com trânsito em julgado ou sanção ativa quanto ao CPF nº 008.583.533-18.

A condenação por atos de improbidade administrativa não implica automático e necessário reconhecimento da inelegibilidade do condenado.

Para consultas sobre inelegibilidade acesse portal do TSE em <http://divulgacandcontas.tse.jus.br/>

Esta certidão é expedida gratuitamente. Sua autenticidade pode ser por meio do número de controle 6439.9B3D.DFC3.D893 no seguinte endereço: https://www.cnj.jus.br/improbidade_adm/autenticar_certidao.php



**CREENCIAMENTO EMPRESA:
BANDEIRA CONSTRUTORA E
CONSTRUÇÕES LTDA.**

OBJETO: Contratação de empresa de engenharia especializada para a
Construção de 564 Melhorias Sanitárias Domiciliares, composto por: Conjunto
Sanitário, Reservatório de Água de 310LTS, Tanque Séptico, sumidouro Filtro de
Barro, Pia de Cozinha, Caixa de Gordura, Tanque de Lavar roupas, localizados
nos bairros do Município de Tuntum/MA



CREDECENCIAMENTO

(Handwritten signatures and initials in blue ink)

**CERTIFICADO DE REGISTRO CADASTRAL
CONFORME LEI FEDERAL nº 8.666/93 e ALTERAÇÕES**

C.R.C. nº
002/2023

CNPJ / CEI / CPF nº
05.791.171/0001-08

VALIDADE
28.08.2023

Razão Social:

BANDEIRA CONSTRUTORA E CONSTRUÇÕES LTDA

Nome de Fantasia:

BANDEIRA SERVIÇOS E CONSTRUÇÕES

Endereço da Empresa:

AV. JOSÉ OLAVO SAMPAIO, Nº 1325, SALA 002, CEP: 65.760-000,
CENTRO, PRESIDENTE DUTRA-MA

Nome do Representante Legal:

LAUDINEY BANDEIRA DA COSTA

Data de Expedição:

28.02.2023

Ramo de Atividade Principal:

41.20-4-00 – CONSTRUÇÃO DE EDIFÍCIOS.



Manoel Fontes de Araújo Júnior
Membro da CPL

(Handwritten marks and signatures are scattered around the signature area)



REPÚBLICA FEDERATIVA DO BRASIL
2º OFÍCIO EXTRAJUDICIAL DE PRESIDENTE DUTRA - MA
Vitor De Lima Vaz Sardinha - Tabelião e Oficial do Registro Civil
Rua 28 de Junho, nº 249 - Centro - Presidente Dutra - MA - CEP: 65760-000
Fone: (99) 3663-0394 - E-mail: cartoriopresidentedutra@hotmail.com



Protocolo 05729

Data 13/03/2023

Livro 098

Folha 291

PROCURAÇÃO BASTANTÉ QUE FAZ BANDEIRA CONSTRUTORA & CONSTRUÇÕES LTDA, REPRESENTADA NESTE ATO POR SEU REPRESENTANTE LEGAL: LAUDINEY BANDEIRA DA COSTA A ROBERTO BRENO BARBOSA DA SILVA, NA FORMA ABAIXO:

SAIBAM, os que este público instrumento de procuração virem que aos treze (13) dias do mês de março (03) do ano de dois mil e vinte e três (2023), neste Município e Comarca de Presidente Dutra, Estado do Maranhão,, perante mim, MICHELE DE SOUSA COSTA VIEIRA, Escrevente Autorizada, compareceu como **OUTORGANTE MANDANTE: BANDEIRA CONSTRUTORA & CONSTRUÇÕES LTDA**, pessoa jurídica de direito privado, inscrita no CNPJ(MF) número 05.791.171/0001-08, com sede na Avenida José Olavo Sampaio, Sala 002, nº 1325, Sala 002, Centro, Presidente Dutra/MA. *Representada neste ato por sua representante legal: LAUDINEY BANDEIRA DA COSTA*, brasileiro, Solteiro, Empresário, portador da cédula de identidade RG nº 000022714194-6 SESP/MA emitida em 23/01/2018 e inscrito no CPF/MF sob o nº 724.773.003-00, nascido aos vinte e seis (26) dias do mês de dezembro (12) do ano de um mil e novecentos e setenta e cinco (1975), filho de Maria Inez Bandeira da Costa e Lauro Mourão da Costa, residente e domiciliado à Rua Raimundo Felix, nº 495, Presidente Dutra/MA. A comparecente, juridicamente capaz, foi identificada como sendo a própria, por mim, Escrevente, ante os documentos de identidade originais apresentados, emitidos por autoridade competente, tomados por bons, ante suas características gerais de apresentação e conteúdo, do que dou fé. Então pela representante legal da outorgante me foi dito que por este instrumento público e na melhor forma de direito, nomeia e constitui seu bastante procurador o **OUTORGADO MANDATÁRIO: ROBERTO BRENO BARBOSA DA SILVA**, brasileiro, solteiro, Empresário, portador da cédula de identidade RG nº 0249733320036 SESP/MA emitida em 30/12/2010 e inscrito no CPF/MF sob o nº 050.098.603-76, nascido aos nove (09) dias do mês de outubro (10) do ano de um mil e novecentos e noventa e dois (1992), filho de Roberto Melo da Silva Filho e Lucilene Barbosa da Silva, residente e domiciliado à Quadra 4, nº. 18, Residencial da Eletronorte, Presidente Dutra/MA, a quem confere os mais amplos poderes para em nome dele representante como se presente fosse, representar a empresa **BANDEIRA CONSTRUTORA & CONSTRUÇÕES LTDA**, situada no endereço citado acima, conferindo-lhe amplos, gerais e ilimitados poderes para representá-la ativa e passivamente, a qual confere poderes especiais para onde com esta se apresentar e preciso for tratar e resolver todo e qualquer assunto a bem de direito e interesse da firma Outorgante, podendo para tanto participar de concorrências públicas, tomadas de preços, licitações carta-convite, pregões presenciais e eletrônicos, dar lances, concordar e discordar de decisões, interpor recursos, assinar os documentos necessários, negociar, pagar taxas, receber editais, concordar e discordar de decisões, e ainda, que é ciente não só da responsabilidade civil e criminal decorrente da inveracidade das informações prestadas, como também das sanções civis e penais a que se sujeita, caso este instrumento exorbite os limites dos poderes que lhe são permitidos delegar, nos termos do contrato social da empresa outorgante. Feito sob minuta. **PODENDO SUBSTABELECE**R. O presente Instrumento Público terá validade de 02 (dois) anos contados a a partir de sua lavratura. **Os dados e elementos contidos neste instrumento foram fornecidos e conferidos pela Outorgante que por eles se responsabiliza.** Os documentos apresentados para a lavratura do presente ato ficam arquivados neste cartório. Assim, a pedido do

Rua 28 de Junho, nº 249, Centro, Presidente Dutra/MA, CEP 65.760-000, Telefone: (99) 3663-0394
Email: cartoriopresidentedutra@hotmail.com

Michele de Sousa Vieira
Escrevente Autorizada

3/73



REPÚBLICA FEDERATIVA DO BRASIL
2º OFÍCIO EXTRAJUDICIAL DE PRESIDENTE DUTRA - MA
Vitor De Lima Vaz Sardinha - Tabelião e Oficial do Registro Civil
 Rua 28 de Junho, nº 249 - Centro - Presidente Dutra - MA - CEP: 65760-000
 Fone: (99) 3663-0194 - E-mail: cartorio@presidentedutra@hotmail.com



Protocolo 05729

Data: 13/03/2023

Livro 098

Folha 292

Representante da Outorgante, lavro o presente instrumento, o qual, sendo lido e achado conforme, aceita, outorga e assina. Eu MICHELE DE SOUSA COSTA VIEIRA, Escrevente Autorizada, lavrei, conferi, li, encerro o presente ato colhendo as assinaturas, dou fé e assino. **Emolumentos: R\$ 116,21 + Ferc: R\$ 12,10 = R\$ 128,31. Selo(s): PROCUR031575YQH1OLLHOAQAN147.**

Presidente Dutra/MA, 13 de março de 2023.

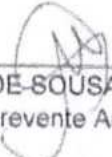
 MICHELE DE SOUSA COSTA VIEIRA
 Escrevente Autorizada

Forma Jurídica - T.J.MA
 Selo: PROCUR031575YQH1OLLHOAQAN147
 13/03/2023 15:44:43. At: 13 de 3. Partes: LAUDINEY BANDEIRA DA COSTA BANDEIRA CONSTRUTORA & CONSTRUÇÕES LTDA. Total R\$ 128,31. Empl R\$ 116,21 FERC R\$ 12,10 FASEP R\$ 4,40 FEMSP R\$ 4,40. Colheita em 13/03/2023 15:44:43.





 Michele de Sousa C. Vieira
 Escrevente Autorizada
 Presidente Dutra - MA

Rua 28 de Junho, nº 249, Centro, Presidente Dutra/MA, CEP 65 760-000. Telefone (99) 3663-0364
 Email: cartorio@presidentedutra@hotmail.com



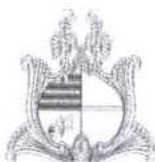

4175



ESTADO DO MARANHÃO
SECRETARIA DE ESTADO DA SEGURANÇA PÚBLICA
PERÍCIA OFICIAL DE NATUREZA CRIMINAL
INSTITUTO DE IDENTIFICAÇÃO

RG DIGITAL DO ESTADO DO MARANHÃO



OS DADOS BIOGRÁFICOS e biométricos apresentados neste documento estão contidos no RG original

Esse é um arquivo assinado digitalmente pela Secretaria de Segurança Pública do estado do Maranhão em conformidade com o padrão de Assinatura Digital ICP Brasil. Caso necessite acesse <http://verificador.iti.gov.br> e faça o upload desse documento para aferir a sua conformidade. Você também pode escanear o Código QR ao lado



V/Pass



GOVERNO DO
MARANHÃO
SECRETARIA DE SEGURANÇA PÚBLICA

[Handwritten signatures and initials in blue ink]



Ministério da Fazenda
Secretaria da Receita Federal do Brasil

Comprovante de Situação Cadastral no CPF

Nº do CPF: **050.098.603-76**

Nome: **ROBERTO BRENO BARBOSA DA SILVA**

Data de Nascimento: **09/10/1992**

Situação Cadastral: **REGULAR**

Data da Inscrição: **01/09/2008**

Digito Verificador: **00**

Comprovante emitido às: **09:50:55** do dia **06/06/2023** (hora e data de Brasília).
Código de controle do comprovante: **BD49.9798.4007.12AF**



Este documento não substitui o "Comprovante de Inscrição no CPF".

(Modelo aprovado pela IN/RFB nº 1.548, de 13/02/2015.)



**ALTERAÇÃO CONTRATUAL Nº 09 DA SOCIEDADE EMPRESÁRIA LTDA
"BANDEIRA CONSTRUTORA & CONSTRUÇÕES LTDA"**

LAUDINEY BANDEIRA DA COSTA, brasileiro, solteiro, natural de Presidente Dutra-MA, nascido em 26/12/1975, empresário, portador da CNH nº 00002122022 DETRAN-MA e do CPF nº 724.773.003-00, residente e domiciliado na Avenida José Olavo Sampaio, 1325 Centro, em Presidente Dutra – MA, CEP: 65760-000 titular da empresa **BANDEIRA CONSTRUTORA & CONSTRUÇÕES LTDA**, com sede na Avenida Jose Olavo Sampaio 1325 Sala 002 Centro, Presidente Dutra, Estado do Maranhão, CEP: 65760-000, registrado na Junta Comercial do Maranhão sob NIRE 212.0054734-5 em 24/07/2003, inscrita no CNPJ nº 05.791.171/0001-08, resolve alterar e consolidar o contrato social:

Cláusula 1ª: A sociedade que tem por objeto social:

Construção de edifícios
 Outras obras de engenharia civil não especificadas anteriormente
 Coleta de resíduos não-perigosos
 Perfuração e construção de poços de água
 Construção de rodovias e ferrovias
 Comércio varejista de materiais de construção em geral
 Locação de outros meios de transporte não especificados anteriormente, sem condutor
 Aluguel de máquinas e equipamentos para construção sem operador, exceto andaimes
 Obras de urbanização - ruas, praças e calçadas
 Transporte rodoviário de carga, exceto produtos perigosos e mudanças, Intermunicipal, interestadual e internacional
 Atividades de limpeza não especificadas anteriormente
 Coleta de resíduos perigosos
 Comércio varejista especializado de equipamentos e suprimentos de informática
 Montagem e instalação de sistemas e equipamentos de iluminação e sinalização em Vias públicas, portos e aeroportos
 Perfurações e sondagens
 Transporte escolar
 Locação de automóveis sem condutor
 Transporte rodoviário coletivo de passageiros, sob regime de fretamento, municipal
 Construção de estações e redes de distribuição de energia elétrica
 Obras de terraplenagem;
 Passará, a partir desta data, a ter o seguinte objeto:
 Construção de edifícios
 Outras obras de engenharia civil não especificadas anteriormente
 Coleta de resíduos não-perigosos
 Construção de obras-de-arte especiais
 Perfuração e construção de poços de água
 Construção de redes de abastecimento de água, coleta de esgoto e construções correlatas, exceto obras de irrigação
 Montagem de estruturas metálicas
 Construção de rodovias e ferrovias
 Comércio varejista de materiais de construção em geral
 Locação de outros meios de transporte não especificados anteriormente, sem condutor
 Aluguel de máquinas e equipamentos para construção sem operador, exceto andaimes
 Obras de urbanização - ruas, praças e calçadas
 Atividades de limpeza não especificadas anteriormente
 Pintura para sinalização em pistas rodoviárias e aeroportos
 Coleta de resíduos perigosos
 Montagem e instalação de sistemas e equipamentos de iluminação e sinalização em vias públicas, portos e aeroportos
 Transporte escolar
 Locação de automóveis sem condutor



Transporte rodoviário coletivo de passageiros, sob regime de fretamento, municipal
 Construção de estações e redes de distribuição de energia elétrica
 Obras de terraplenagem
 Transporte rodoviário coletivo de passageiros, sob regime de fretamento, intermunicipal,
 interestadual e internacional

Cláusula 2ª: À vista da modificação ora ajustada, consolida-se o contrato social, com a seguinte redação

CONSOLIDAÇÃO DO CONTRATO SOCIAL

Cláusula 1ª: A sociedade gira sob a denominação social de **BANDEIRA CONSTRUTORA & CONSTRUÇÕES LTDA** com sede na Avenida Jose Olavo Sampaio 1325 Sala 002 Centro, Presidente Dutra, Estado do Maranhão, CEP: 65760-000.

CLÁUSULA 2ª: A sociedade poderá criar filiais, agências ou sucursais em qualquer parte do território nacional, obedecendo às disposições da legislação comercial vigente.

Cláusula 3ª: O objeto social da sociedade é:

Construção de edifícios
 Outras obras de engenharia civil não especificadas anteriormente
 Coleta de resíduos não-perigosos
 Construção de obras-de-arte especiais
 Perfuração e construção de poços de água
 Construção de redes de abastecimento de água, coleta de esgoto e construções correlatas, exceto obras de irrigação
 Montagem de estruturas metálicas
 Construção de rodovias e ferrovias
 Comércio varejista de materiais de construção em geral
 Locação de outros meios de transporte não especificados anteriormente, sem condutor
 Aluguel de máquinas e equipamentos para construção sem operador, exceto andaimes
 Obras de urbanização - ruas, praças e calçadas
 Atividades de limpeza não especificadas anteriormente
 Pintura para sinalização em pistas rodoviárias e aeroportos
 Coleta de resíduos perigosos
 Montagem e instalação de sistemas e equipamentos de iluminação e sinalização em vias públicas, portos e aeroportos
 Transporte escolar
 Locação de automóveis sem condutor
 Transporte rodoviário coletivo de passageiros, sob regime de fretamento, municipal
 Construção de estações e redes de distribuição de energia elétrica
 Obras de terraplenagem

Cláusula 4ª: O capital social é de R\$ 2.000.000,00 (Dois milhões de reais), dividido em 2.000.000 (Dois milhões) quotas, no valor de R\$ 1,00 (Um real) cada uma, integralizadas em moeda corrente nacional, pelo sócio:



SÓCIO	%	QUOTAS	VALOR
LAUDINEY BANDEIRA DA COSTA	100	2.000.000	2.000.000,00
Totais	100%	2.000.000	2.000.000,00

CLÁUSULA 5ª: As quotas da sociedade são indivisíveis e não poderão ser cedidas ou transferidas sem o expresse consentimento do sócio, cabendo, em igualdade de condições, o direito de preferência aos sócios que queiram adquiri-las.

CLÁUSULA 6ª: A responsabilidade do sócio é limitada à importância do capital social, nos termos do artigo 1.052 do Código Civil de 2002.

CLÁUSULA 7ª: O administrador declara que não está impedido de exercer o comércio ou a administração da sociedade civil em virtude de condenação criminal, de acordo com o artigo 1.011, §1º do CCB.

Parágrafo único: Fica facultado ao administrador, nomear procuradores, para um período determinado que nunca poderá exceder a um ano, devendo o instrumento de procuração especificar os atos a serem praticados pelos procuradores assim nomeados.

CLÁUSULA 8ª: A empresa iniciou suas atividades no dia 03/07/2023 e o prazo de duração da sociedade será de tempo indeterminado.

CLÁUSULA 9ª: O sócio poderá fazer retiradas mensais, a título de distribuição de lucros, até o limite permitido pela legislação, na proporção das quotas que possuir ou na forma que o mesmo designar.

CLÁUSULA 10ª: O exercício social será coincidente com o ano-calendário, terminando em 31 de dezembro de cada ano, quando será procedido o balanço patrimonial e efetuada a apuração de resultados, cabendo ao sócio, na proporção de suas quotas, os lucros ou perdas apurados, em conformidade com as disposições legais pertinentes.

CLÁUSULA 11ª: A sociedade não se dissolverá com o falecimento do sócio, mas prosseguirá com os herdeiros, sucessores e ou incapaz. Não sendo possível ou inexistindo interesse destes ou do(s) sócio(s) remanescente(s), o valor de seus haveres será apurado e liquidado com base na situação patrimonial da sociedade, à data da resolução, verificada em balanço especialmente levantado.

CLÁUSULA 12ª: Fica eleito o foro da Cidade de Presidente Dutra, Estado do Maranhão, com expressa renúncia a qualquer outro por mais privilegiado que

seja, como o único competente para dirimir as dúvidas ou litígios decorrentes deste contrato.



E, por estarem assim justos e contratados, lavram este instrumento, em uma via única, que será assinada pelo sócio, sendo arquivada na Junta Comercial do Estado do Maranhão.

Presidente Dutra MA, 19 de Janeiro de 2023

LAUDINEY BANDEIRA COSTA



ASSINATURA ELETRÔNICA

Certificamos que o ato da empresa BANDEIRA CONSTRUTORA & CONSTRUÇÕES LTDA consta assinado digitalmente por:

IDENTIFICAÇÃO DO(S) ASSINANTE(S)	
CPF/CNPJ	Nome
72477300300	LAUDINEY BANDEIRA DA COSTA

JUCEMA

CERTIFICO O REGISTRO EM 19/01/2023 14:02 SOB N° 20230074910.
PROTOCOLO: 230074910 DE 19/01/2023.
CÓDIGO DE VERIFICAÇÃO: 12300784800. CNPJ DA SEDE: 08791171000108.
NIRE: 21200547345. COM EFEITOS DO REGISTRO EM: 19/01/2023.
BANDEIRA CONSTRUTORA & CONSTRUÇÕES LTDA

CARLOS ANDRÉ DE MORAES PEREIRA
SECRETÁRIO-GERAL
www.empresafacil.ma.gov.br

A validade deste documento, se impresso, fica sujeita à comprovação de sua autenticidade nos respectivos portais, informando seus respectivos códigos de verificação.



Ministério da Fazenda
Secretaria da Receita Federal do Brasil

Comprovante de Situação Cadastral no CPF

Nº do CPF: **724.773.003-00**

Nome: **LAUDINEY BANDEIRA DA COSTA**

Data de Nascimento: **26/12/1975**

Situação Cadastral: **REGULAR**

Data da Inscrição: **23/08/1994**

Digito Verificador: **00**

Comprovante emitido às: **09:49:19** do dia **06/06/2023** (hora e data de Brasília).
Código de controle do comprovante: **3615.7DC8.807D.BAC0**



Este documento não substitui o "Comprovante de Inscrição no CPF".

(Modelo aprovado pela IN/RFB nº 1.548, de 13/02/2015.)



REPÚBLICA FEDERATIVA DO BRASIL

CADASTRO NACIONAL DA PESSOA JURÍDICA

NÚMERO DE INSCRIÇÃO 06.791.171/0001-08 MATRIZ	COMPROVANTE DE INSCRIÇÃO E DE SITUAÇÃO CADASTRAL	DATA DE ABERTURA 24/07/2003
---	---	--------------------------------

NOME EMPRESARIAL BANDEIRA CONSTRUTORA & CONSTRUÇÕES LTDA.
--

TÍTULO DO ESTABELECIMENTO (NOME DE FANTASIA) BANDEIRA SERVIÇOS E CONSTRUÇÕES	PORTE EPP
---	--------------

CÓDIGO E DESCRIÇÃO DA ATIVIDADE ECONÔMICA PRINCIPAL 41.20-4-00 - Construção de edifícios

CÓDIGO E DESCRIÇÃO DAS ATIVIDADES ECONÔMICAS SECUNDÁRIAS 38.11-4-00 - Coleta de resíduos não-perigosos 38.12-2-00 - Coleta de resíduos perigosos 42.11-1-01 - Construção de rodovias e ferrovias 42.11-1-02 - Pintura para sinalização em pistas rodoviárias e aeroportos 42.12-0-00 - Construção de obras de arte especiais 42.13-8-00 - Obras de urbanização - ruas, praças e calçadas 42.21-9-02 - Construção de estações e redes de distribuição de energia elétrica 42.22-7-01 - Construção de redes de abastecimento de água, coleta de esgoto e construções correlatas, exceto obras de irrigação 42.92-8-01 - Montagem de estruturas metálicas 42.99-5-99 - Outras obras de engenharia civil não especificadas anteriormente 43.13-4-00 - Obras de terraplenagem 43.29-1-04 - Montagem e instalação de sistemas e equipamentos de iluminação e sinalização em vias públicas, portos e aeroportos 43.99-1-05 - Perfuração e construção de poços de água 47.44-0-99 - Comércio varejista de materiais de construção em geral 49.24-8-00 - Transporte escolar 49.29-9-01 - Transporte rodoviário coletivo de passageiros, sob regime de fretamento, municipal 49.29-9-02 - Transporte rodoviário coletivo de passageiros, sob regime de fretamento, intermunicipal, interestadual e internacional 77.11-0-00 - Locação de automóveis sem condutor 77.19-5-99 - Locação de outros meios de transporte não especificados anteriormente, sem condutor 77.32-2-01 - Aluguel de máquinas e equipamentos para construção sem operador, exceto andaimes

CÓDIGO E DESCRIÇÃO DA NATUREZA JURÍDICA 206-2 - Sociedade Empresária Limitada
--

LOGRADOURO AV JOSÉ OLAVO SAMPAIO	NÚMERO 1325	COMPLEMENTO SALA 002
-------------------------------------	----------------	-------------------------

CEP 65.760-000	BAIRRO/DISTRITO CENTRO	MUNICÍPIO PRESIDENTE DUTRA	UF MA
-------------------	---------------------------	-------------------------------	----------

ENDEREÇO ELETRÔNICO VALEEMPREENDEMENTOSRV@HOTMAIL.COM	TELEFONE (99) 3663-2657
--	----------------------------

ENTE FEDERATIVO RESPONSÁVEL (EFR) *****
--

SITUAÇÃO CADASTRAL ATIVA	DATA DA SITUAÇÃO CADASTRAL 03/09/2013
-----------------------------	--

MOTIVO DE SITUAÇÃO CADASTRAL

SITUAÇÃO ESPECIAL *****	DATA DA SITUAÇÃO ESPECIAL *****
----------------------------	------------------------------------

Aprovado pela Instrução Normativa RFB nº 1.863, de 27 de dezembro de 2018.

Emitido no dia 06/06/2023 às 09:51:32 (data e hora de Brasília).

Página: 1/2

NÚMERO DE INSCRIÇÃO		COMPROVANTE DE INSCRIÇÃO E DE SITUAÇÃO CADASTRAL	DATA DE ABERTURA	
05.791.171/0001-08			24/07/2003	
MATRIZ				
NOME EMPRESARIAL				
BANDEIRA CONSTRUTORA & CONSTRUÇÕES LTDA,				
CÓDIGO E DESCRIÇÃO DAS ATIVIDADES ECONÔMICAS SECUNDARIAS				
81.29-0-00 - Atividades de limpeza não especificadas anteriormente				
CÓDIGO E DESCRIÇÃO DA NATUREZA JURÍDICA				
206-2 - Sociedade Empresária Limitada				
LOGRADOURO		NÚMERO	COMPLEMENTO	
AV JOSE OLAVO SAMPAIO		1325	SALA 002	
CEP	BAIRRO/DISTRITO	MUNICÍPIO		UF
65.760-000	CENTRO	PRESIDENTE DUTRA		MA
ENDEREÇO ELETRÔNICO		TELEFONE		
VALEEMPREENHIMENTOSRV@HOTMAIL.COM		(99) 3663-2657		
ENTE FEDERATIVO RESPONSÁVEL (EFR)				

SITUAÇÃO CADASTRAL		DATA DA SITUAÇÃO CADASTRAL		
ATIVA		03/09/2013		
MOTIVO DE SITUAÇÃO CADASTRAL				
SITUAÇÃO ESPECIAL		DATA DA SITUAÇÃO ESPECIAL		
*****		*****		



Aprovado pela Instrução Normativa RFB nº 1.863, de 27 de dezembro de 2018.

Emitido no dia 06/06/2023 às 09:51:32 (data e hora de Brasília).

Página: 2/2



Consulta Quadro de Sócios e Administradores - QSA

CNPJ:	05.791.171/0001-08
NOME EMPRESARIAL:	BANDEIRA CONSTRUTORA & CONSTRUÇOES LTDA.
CAPITAL SOCIAL:	R\$2.000.000,00 (Dois milhões de reais)

O Quadro de Sócios e Administradores(QSA) constante da base de dados do Cadastro Nacional da Pessoa Jurídica (CNPJ) é o seguinte:

Nome/Nome Empresarial:	LAUDINEY BANDEIRA DA COSTA
Qualificação:	49-Sócio-Administrador

Para informações relativas à participação no QSA, acessar o e-CAC com certificado digital ou comparecer a uma unidade da RFB.

Emitido no dia 06/06/2023 às 09:52 (data e hora de Brasília).

[Handwritten signatures and marks in blue ink, including a large signature, a vertical line with a circle, and various initials and scribbles.]



Sistema de Cadastramento Unificado de Fornecedores - SICAF

Declaração

Declaramos para os fins previstos na Lei nº 8.666, de 1993, conforme documentação registrada no SICAF, que a situação do fornecedor no momento é a seguinte:

Dados do Fornecedor

CNPJ: 05.791.171/0001-08 DUNS®: 89*****82
Razão Social: BANDEIRA CONSTRUTORA & CONSTRUÇOES LTDA.
Nome Fantasia: BANDEIRA SERVICOS E CONSTRUÇOES
Situação do Fornecedor: Credenciado Data de Vencimento do Cadastro: 12/01/2024
Natureza Jurídica: SOCIEDADE EMPRESÁRIA LIMITADA
MEI: Não
Porte da Empresa: Empresa de Pequeno

Ocorrências e Impedimentos

Ocorrência: Nada Consta
Impedimento de Licitar: Nada Consta

Níveis cadastrados:

I - Credenciamento

II - Habilitação Jurídica

III - Regularidade Fiscal e Trabalhista Federal

Receita Federal e PGFN Validade: 13/08/2023

FGTS Validade: 09/06/2023

Trabalhista (<http://www.tst.jus.br/certidao>) Validade: 09/08/2023

IV - Regularidade Fiscal Estadual/Distrital e Municipal

Receita Estadual/Distrital Validade: 04/10/2023

Receita Municipal Validade: 26/06/2023

V - Qualificação Técnica

VI - Qualificação Econômico-Financeira

Validade: 31/12/2023

Esta declaração é uma simples consulta e não tem efeito legal

Emitido em: 06/06/2023 11:54

CPF: 724.773.003-00 Nome: LAUDINEY BANDEIRA DA COSTA

Ass: _____

1 de 1

17



Sistema de Cadastramento Unificado de Fornecedores - SICAF



Certificado de Registro Cadastral - CRC

(Emissão conforme art. 17 da Instrução Normativa nº 03, de 26 abril de 2018)

CNPJ: 05.791.171/0001-08
Razão Social: BANDEIRA CONSTRUTORA & CONSTRUCOES LTDA.

Atividade Econômica Principal:

4120-4/00 - CONSTRUÇÃO DE EDIFÍCIOS

Endereço:

AVENIDA JOSE OLAVO SAMPAIO, 1325 - SALA 002 - CENTRO - Presidente Dutra / Maranhão

Observações:

Observações:

A veracidade das informações poderá ser verificada no endereço www.comprasgovernamentais.gov.br.

Este certificado não substitui os documentos enumerados nos artigos 28 a 31 da Lei nº 8.666, de 1993.

Emitido em: 05/05/2023 11:13

Emitido em: 05/05/2023 11:13

1 de 1

18



ESTADO DO MARANHÃO
SECRETARIA DE ESTADO DA FAZENDA

EMPRESA
FÁCIL

INSCRIÇÃO ESTADUAL: 123184827

Nome / Razão Social: BANDEIRA CONSTRUTORA & CONSTRUÇÕES LTDA

CNPJ: 05.791.171/0001-08

Endereço: AVENIDA JOSE OLAVO SAMPAIO, CENTRO CEP: 65760000 no município de Presidente Dutra/

Atividade Principal: 4120-4/00 - Construção de edifícios

Atividade(s) Secundária(s) 4929-9/02 - Transporte rodoviário coletivo de passageiros, sob regime de fretamento, intermunicipal, interestadual e internacional, 3812-2/00 - Coleta de resíduos perigosos, 4744-0/99 - Comércio varejista de materiais de construção em geral, 4222-7/01 - Construção de redes de abastecimento de água, coleta de esgoto e construções correlatas, exceto obras de irrigação, 4313-4/00 - Obras de terraplenagem, 8129-0/00 - Atividades de limpeza não especificadas anteriormente, 7719-5/99 - Locação de outros meios de transporte não especificados anteriormente, sem condutor, 4221-9/02 - Construção de estações e redes de distribuição de energia elétrica, 4211-1/02 - Pintura para sinalização em pistas rodoviárias e aeroportos, 4399-1/05 - Perfuração e construção de poços de água, 4212-0/00 - Construção de obras-de-arte especiais, 4329-1/04 - Montagem e instalação de sistemas e equipamentos de iluminação e sinalização em vias públicas, portos e aeroportos, 4292-8/01 - Montagem de estruturas metálicas, 3811-4/00 - Coleta de resíduos não-perigosos, 7711-0/00 - Locação de automóveis sem condutor, 4299-5/99 - Outras obras de engenharia civil não especificadas anteriormente, 4929-9/01 - Transporte rodoviário coletivo de passageiros, sob regime de fretamento, municipal, 4213-8/00 - Obras de urbanização - ruas, praças e calçadas, 4924-8/00 - Transporte escolar, 7732-2/01 - Aluguel de máquinas e equipamentos para construção sem operador, exceto andaimes, 4211-1/01 - Construção de rodovias e ferrovias



São Luis, quinta, 19 de janeiro de 2023

Código de Autenticidade: 6YGJQCLZ

Observação: Os dados acima estão baseados em informações fornecidas pelo próprio contribuinte cadastrado. Não valem como certidão de sua efetiva existência de fato e de direito, não são oponíveis à Fazenda e nem excluem a responsabilidade tributária derivada de operações com ele ajustadas.

Marcellus Ribeiro Alves
SECRETÁRIO DE ESTADO DA FAZENDA

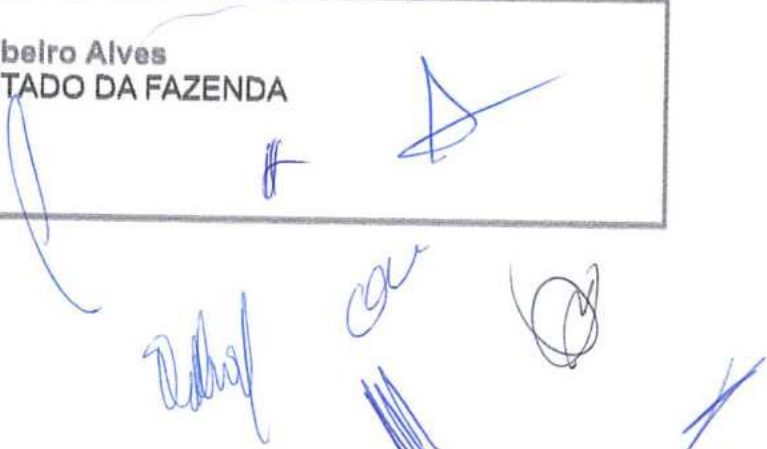



Estado do Maranhão **SINTEGRA/ICMS**
 Consulta Pública ao Cadastro do Estado do Maranhão

Secretaria da Fazenda

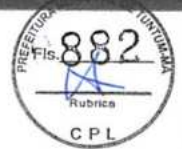

Resultado da Consulta SINTEGRA/ICMS

IDENTIFICAÇÃO

CGC: 05.791.171/0001-08 **Inscrição Estadual:** 12.318482-7
Razão Social: BANDEIRA CONSTRUTORA & CONSTRUA+A•ES LTDA
Regime Apuração: SIMPLES NACIONAL

ENDEREÇO

Logradouro: AVE JOSE OLAVO SAMPAIO
Número: 1325 **Complemento:** SALA 002
Bairro: CENTRO
Município: PRESIDENTE DUTRA **UF:** MA
CEP: 65760000 **DDD:** **Telefone:** 36630145

INFORMAÇÕES COMPLEMENTARES

CNAE Principal: 4120400 - CONSTRUÇÃO DE EDIFÍCIOS

CNAEs Secundários

Código	Descrição CNAE
4399599	OUTRAS OBRAS DE ENGENHARIA CIVIL NÃO ESPECIFICADAS ANTERIORMENTE
4313400	OBRAS DE TERRAPLENAGEM
4329104	MONTAGEM E INSTALAÇÃO DE SISTEMAS E EQUIPAMENTOS DE ILUMINAÇÃO E SINALIZAÇÃO EM VIAS PÚBLICAS, PORTOS E AEROPORTOS
4399105	PERFURAÇÃO E CONSTRUÇÃO DE POÇOS DE ÁGUA
4744099	COMÉRCIO VAREJISTA DE MATERIAIS DE CONSTRUÇÃO EM GERAL
4924800	TRANSPORTE ESCOLAR
4929901	TRANSPORTE RODOVIÁRIO COLETIVO DE PASSAGEIROS, SOB REGIME DE FRETAMENTO, MUNICIPAL
4929902	TRANSPORTE RODOVIÁRIO COLETIVO DE PASSAGEIROS, SOB REGIME DE FRETAMENTO, INTERMUNICIPAL, INTERESTADUAL E INTERNACIONAL
7711000	LOCAÇÃO DE AUTOMÓVEIS SEM CONDUTOR
7719599	LOCAÇÃO DE OUTROS MEIOS DE TRANSPORTE NÃO ESPECIFICADOS ANTERIORMENTE, SEM CONDUTOR
8129000	ATIVIDADES DE LIMPEZA NÃO ESPECIFICADAS ANTERIORMENTE
7732201	ALUGUEL DE MÁQUINAS E EQUIPAMENTOS PARA CONSTRUÇÃO SEM OPERADOR, EXCETO ANDAIMES
3811400	COLETA DE RESÍDUOS NÃO-PERIGOSOS
3812200	COLETA DE RESÍDUOS PERIGOSOS
4211101	CONSTRUÇÃO DE RODOVIAS E FERROVIAS
4211102	PINTURA PARA SINALIZAÇÃO EM PISTAS RODOVIÁRIAS E AEROPORTOS
4212000	CONSTRUÇÃO DE OBRAS-DE-ARTE ESPECIAIS
4213800	OBRAS DE URBANIZAÇÃO - RUAS, PRAÇAS E CALÇADAS
4221902	CONSTRUÇÃO DE ESTAÇÕES E REDES DE DISTRIBUIÇÃO DE ENERGIA ELÉTRICA
4222701	CONSTRUÇÃO DE REDES DE ABASTECIMENTO DE ÁGUA, COLETA DE ESGOTO E CONSTRUÇÕES CORRELATAS, EXCETO OBRAS DE IRRIGAÇÃO
4292801	MONTAGEM DE ESTRUTURAS METÁLICAS

Situação Cadastral Vigente: HABILITADO

Data desta Situação Cadastral: 03/01/2023

OBRIGAÇÕES

NFe a partir de: 22/02/2017 - (Obrigado só nas operações de Comércio Exterior, Vendas para Órgão Público e Operações Interestaduais),

EDF a partir de: 01/09/2013, 01/01/2018,

CTE a partir de: 01/03/2012 - (OBRIGADO => SERVIÇO DE TRANSPORTE),

Observação: Os dados acima estão baseados em informações fornecidas pelo próprio contribuinte cadastrado. Não valem como certidão de sua efetiva existência de fato e de direito, não são oponíveis à Fazenda e nem excluem a responsabilidade tributária derivada de operações com ele ajustadas.

Data da Consulta: 06/06/2023

Número da Consulta:

[Nova Consulta](#) [Imprimir](#)

Identificação do Contribuinte - CNPJ Matriz



CNPJ: **05.791.171/0001-08**

A opção pelo Simples Nacional e/ou SIMEI abrange todos os estabelecimentos da empresa

Nome Empresarial: **BANDEIRA CONSTRUTORA & CONSTRUÇOES LTDA.**

Situação Atual

Situação no Simples Nacional: **Optante pelo Simples Nacional desde 01/01/2023**

Situação no SIMEI: **NÃO enquadrado no SIMEI**

+ Mais informações

Períodos Anteriores

Opções pelo Simples Nacional em Períodos Anteriores:

Data Inicial	Data Final	Detalhamento
01/01/2014	31/12/2017	Excluída por Ato Administrativo praticado pela Receita Federal do Brasil
01/07/2007	20/08/2013	Excluída por Ato Administrativo praticado pela Receita Federal do Brasil

Enquadramentos no SIMEI em Períodos Anteriores: **Não Existem**

Eventos Futuros (Simples Nacional)

Não Existem

Eventos Futuros (SIMEI)

Não Existem

Voltar

Gerar PDF

[Handwritten signatures and marks in blue ink, including a large signature, a circle, and various initials and scribbles.]

CERTIDÃO SIMPLIFICADA

Sistema Nacional de Registro de Empresas Mercantis - SINREM

Certificamos que as informações abaixo constam dos documentos arquivados nesta Junta Comercial e são vigentes na data da sua expedição.

Nome Empresarial: BANDEIRA CONSTRUTORA & CONSTRUÇÕES LTDA		Protocolo: MA52302680958			
NIRE: 21200547345		Natureza Jurídica: Sociedade Empresária Limitada			
NIRE (Sede) 21200547345	GNPJ 05.791.171/0001-08	Data de Ato Constitutivo 24/07/2003	Início de Atividade 03/07/2003		
Endereço Completo Avenida JOSÉ OLAVO SAMPAIO, Nº 1325, SALA 002, CENTRO - Presidente Dutra/MA - CEP 65760-000					
Objeto Social CONSTRUÇÃO DE EDIFÍCIOS OUTRAS OBRAS DE ENGENHARIA CIVIL NÃO ESPECIFICADAS ANTERIORMENTE COLETA DE RESÍDUOS NÃO-PERIGOSOS CONSTRUÇÃO DE OBRAS-DE-ARTE ESPECIAIS PERFURAÇÃO E CONSTRUÇÃO DE POÇOS DE ÁGUA CONSTRUÇÃO DE REDES DE ABASTECIMENTO DE ÁGUA, COLETA DE ESGOTO E CONSTRUÇÕES CORRELATAS, EXCETO OBRAS DE IRRIGAÇÃO MONTAGEM DE ESTRUTURAS METÁLICAS CONSTRUÇÃO DE RODOVIAS E FERROVIAS COMÉRCIO VAREJISTA DE MATERIAIS DE CONSTRUÇÃO EM GERAL LOCAÇÃO DE OUTROS MEIOS DE TRANSPORTE NÃO ESPECIFICADOS ANTERIORMENTE, SEM CONDUTOR ALUGUEL DE MÁQUINAS E EQUIPAMENTOS PARA CONSTRUÇÃO SEM OPERADOR, EXCETO ANDAIMES OBRAS DE URBANIZAÇÃO - RUAS, PRACAS E CALÇADAS ATIVIDADES DE LIMPEZA NÃO ESPECIFICADAS ANTERIORMENTE PINTURA PARA SINALIZAÇÃO EM PISTAS RODOVIARIAS E AEROPORTOS COLETA DE RESÍDUOS PERIGOSOS MONTAGEM E INSTALAÇÃO DE SISTEMAS E EQUIPAMENTOS DE ILUMINAÇÃO E SINALIZAÇÃO EM VIAS PÚBLICAS, PORTOS E AEROPORTOS TRANSPORTE ESCOLAR LOCAÇÃO DE AUTOMÓVEIS SEM CONDUTOR TRANSPORTE RODOVIÁRIO COLETIVO DE PASSAGEIROS, SOB REGIME DE FRETAMENTO, MUNICIPAL CONSTRUÇÃO DE ESTACOES E REDES DE DISTRIBUIÇÃO DE ENERGIA ELÉTRICA OBRAS DE TERRAPLENAGEM TRANSPORTE RODOVIÁRIO COLETIVO DE PASSAGEIROS, SOB REGIME DE FRETAMENTO, INTERMUNICIPAL, INTERESTADUAL E INTERNACIONAL					
Capital Social R\$ 2.000.000,00 (dois milhões reais)		Porte EPP (Empresa de Pequena Porte)	Prazo de Duração Indeterminado		
Capital Integralizado R\$ 1.300.000,00 (um milhão e trezentos mil reais)					
Dados do Sócio		Participação no capital R\$ 2.000.000,00	Espécie de sócio Sócio	Administrador S	Termine do mandato Indeterminado
Nome LAUDINEY BANDEIRA DA COSTA	CPF/GNPJ 724.773.003-00				
Dados do Administrador		CPF 724.773.003-00	Termine do mandato Indeterminado		
Nome LAUDINEY BANDEIRA DA COSTA					
Último Arquivamento		Atos/eventos 002 / 051 - CONSOLIDAÇÃO	Situação ATIVA Status SEM STATUS		
Data 19/01/2023	Número 20230674916				
Filial(ais) nesta Unidade da Federação ou fora dela 1 - NIRE: 21900199030		GNPJ: XXX.XXX.XXX/XXXX-XX			
Endereço Completo AVENIDA PEDRO NEIVA DE SANTANA, Nº 1341, E, ALTAMIRA, Barra da Gerda, MA, CEP: 65768000					

Esta certidão foi emitida automaticamente em 09/05/2023, às 08:11:55 (horário de Brasília).
Se impressa, verificar sua autenticidade no <https://www.empresafacil.ma.gov.br>, com o código XSLZGBGE.



MAC2302680958

CARLOS ANDRÉ DE MORAES PEREIRA
Secretário(a) Geral



CERTIDÃO ESPECÍFICA

Sistema Nacional de Registro de Empresas Mercantis - SINREM

Certificamos que as informações abaixo constam dos documentos arquivados nesta Junta Comercial e são vigentes na data da sua expedição.

Certificamos que BANDEIRA CONSTRUTORA & CONSTRUÇÕES LTDA encontra-se registrada nesta Junta Comercial, come segue:			Protocolo: MAC2302680990
NIRE 21200547345 GNPJ 08.791.171/0001-08		Situação ATIVA Status SEM STATUS	
Endereço Completo JOSE OLAVO SAMPAIO, Nº 1325, SALA 002, CENTRO - Presidente Dutra/MA - CEP 65760-000			
Arquivamentos Posteriores			
Ato	Número	Data	Descrição
002	20230074910	19/01/2023	CONSOLIDAÇÃO DE CONTRATO/ESTATUTO
002	20230074910	19/01/2023	ALTERAÇÃO DE DADOS (EXCETO NOME EMPRESARIAL)
316	20230055885	17/01/2023	ENQUADRAMENTO DE EMPRESA DE PEQUENO PORTE
002	20230055877	17/01/2023	ALTERAÇÃO DE DADOS (EXCETO NOME EMPRESARIAL)
223	20221030887	23/08/2022	BALANÇO
901	20201537737	14/01/2021	PROCURAÇÃO
223	20200581783	28/07/2020	BALANÇO
223	20190295376	03/05/2019	BALANÇO
223	20180316826	02/05/2018	BALANÇO
318	20180009028	10/01/2018	DESENQUADRAMENTO DE EMPRESA DE PEQUENO PORTE
002	20171300130	27/12/2017	ALTERAÇÃO DE DADOS (EXCETO NOME EMPRESARIAL)
901	20170573508	05/07/2017	PROCURAÇÃO
307	20170439712	04/07/2017	REENQUADRAMENTO DE MICROEMPRESA COMO EMPRESA DE PEQUENO PORTE
002	20170318770	04/07/2017	ALTERAÇÃO DE DADOS (EXCETO NOME EMPRESARIAL)
223	20170488519	20/03/2017	BALANÇO
23	20160266432	09/04/2016	BALANÇO
223	20150236280	07/04/2015	BALANÇO
002	20150167342	05/03/2015	ALTERAÇÃO DE DADOS (EXCETO NOME EMPRESARIAL)
223	20140077014	12/02/2014	BALANÇO
223	20130255521	01/04/2013	BALANÇO
223	20120079712	06/02/2012	BALANÇO
223	20110115988	25/02/2011	BALANÇO
002	20110095081	14/02/2011	ALTERAÇÃO DE DADOS (EXCETO NOME EMPRESARIAL)
223	20100026381	21/01/2010	BALANÇO
002	20090609098	23/12/2009	ALTERAÇÃO DE DADOS (EXCETO NOME EMPRESARIAL)
002	20090335562	17/07/2009	ALTERAÇÃO DE DADOS E DE NOME EMPRESARIAL
002	21900199030	17/07/2009	ABERTURA DE FILIAL NA UF DA SEDE
316	20030209161	24/07/2003	ENQUADRAMENTO DE MICROEMPRESA
090	21200547345	24/07/2003	CONTRATO

Esta certidão foi emitida automaticamente em 09/05/2023, às 08:12:15 (horário de Brasília).
Se impressa, verificar sua autenticidade no <https://www.empresafacil.ma.gov.br>, com o código **QFJ10KUN**.



MAC2302680990

CARLOS ANDRÉ DE MORAES PEREIRA
Secretário(a) Geral



TRIBUNAL DE CONTAS DA UNIÃO



Consulta Consolidada de Pessoa Jurídica

Este relatório tem por objetivo apresentar os resultados consolidados de consultas eletrônicas realizadas diretamente nos bancos de dados dos respectivos cadastros. A responsabilidade pela veracidade do resultado da consulta é do Órgão gestor de cada cadastro consultado. A informação relativa à razão social da Pessoa Jurídica é extraída do Cadastro Nacional da Pessoa Jurídica, mantido pela Receita Federal do Brasil.

Consulta realizada em: 02/06/2023 11:04:29

Informações da Pessoa Jurídica:

Razão Social: **BANDEIRA CONSTRUTORA & CONSTRUÇÕES LTDA.**
CNPJ: **05.791.171/0001-08**

Resultados da Consulta Eletrônica:

Órgão Gestor: **TCU**
Cadastro: **Licitantes Inidôneos**
Resultado da consulta: **Nada Consta**

Para acessar a certidão original no portal do órgão gestor, clique [AQUI](#).

Órgão Gestor: **CNJ**
Cadastro: **CNIA - Cadastro Nacional de Condenações Cíveis por Ato de Improbidade Administrativa e Inelegibilidade**
Resultado da consulta: **Nada Consta**

Para acessar a certidão original no portal do órgão gestor, clique [AQUI](#).

Órgão Gestor: **Portal da Transparência**
Cadastro: **Cadastro Nacional de Empresas Inidôneas e Suspensas**
Resultado da consulta: **Nada Consta**

Para acessar a certidão original no portal do órgão gestor, clique [AQUI](#).

Órgão Gestor: **Portal da Transparência**
Cadastro: **CNEP - Cadastro Nacional de Empresas Punidas**
Resultado da consulta: **Nada Consta**

Para acessar a certidão original no portal do órgão gestor, clique [AQUI](#).

Obs: A consulta consolidada de pessoa jurídica visa atender aos princípios de simplificação e racionalização de serviços públicos digitais. Fundamento legal: Lei nº 12.965, de 23 de abril de 2014, Lei nº 13.460, de 26 de junho de 2017, Lei nº 13.726, de 8 de outubro de 2018, Decreto nº 8.638 de 15, de janeiro de 2016.

[Handwritten signatures and initials]



TRIBUNAL DE CONTAS DA UNIÃO
CERTIDÃO NEGATIVA
DE
LICITANTES INIDÔNEOS

(Válida somente com a apresentação do CPF)

Nome completo: **LAUDINEY BANDEIRA DA COSTA**

CPF/CNPJ: **724.773.003-00**

O Tribunal de Contas da União **CERTIFICA** que, na presente data, o (a) requerente acima identificado(a) **NÃO CONSTA** da relação de responsáveis inidôneos para participar de licitação na administração pública federal, por decisão deste Tribunal, nos termos do art. 46 da Lei nº 8.443/92 (Lei Orgânica do TCU).

Não constam da relação consultada para emissão desta certidão os responsáveis, ainda não notificados do teor dos acórdãos condenatórios, aqueles cujas condenações tenham tido seu prazo de vigência expirado, bem como aqueles cujas apreciações estejam suspensas em razão de interposição de recurso com efeito suspensivo ou de decisão judicial.

Certidão emitida às 11:02:25 do dia 02/06/2023, com validade de trinta dias a contar da emissão.

A veracidade das informações aqui prestadas podem ser confirmadas no sítio <https://contas.teu.gov.br/ords/f?p=INABILITADO:5>

Código de controle da certidão: Q584020623110225

Atenção: qualquer rasura ou emenda invalidará este documento.



TRIBUNAL DE CONTAS DA UNIÃO
CERTIDÃO NEGATIVA
DE
LICITANTES INIDÔNEOS

Nome completo: **BANDEIRA CONSTRUTORA & CONSTRUÇÕES LTDA.**

CPF/CNPJ: **05.791.171/0001-08**

O Tribunal de Contas da União **CERTIFICA** que, na presente data, o (a) requerente acima identificado(a) **NÃO CONSTA** da relação de responsáveis inidôneos para participar de licitação na administração pública federal, por decisão deste Tribunal, nos termos do art. 46 da Lei nº 8.443/92 (Lei Orgânica do TCU).

Não constam da relação consultada para emissão desta certidão os responsáveis ainda não notificados do teor dos acórdãos condenatórios, aqueles cujas condenações tenham tido seu prazo de vigência expirado, bem como aqueles cujas apreciações estejam suspensas em razão de interposição de recurso com efeito suspensivo ou de decisão judicial.

Certidão emitida às 11:00:38 do dia 02/06/2023, com validade de trinta dias a contar da emissão.

A veracidade das informações aqui prestadas podem ser confirmadas no sítio <https://contas.tcu.gov.br/ords/f?p=INABILITADO:5>

Código de controle da certidão: GET6020623110038

Atenção: qualquer rasura ou emenda invalidará este documento.

Handwritten signatures and marks in blue ink, including a large signature at the top right, a signature in the middle right, and several initials and marks at the bottom right, including the number 26.



CONTROLADORIA-GERAL DA UNIÃO



Certidão negativa correccional (CGU-PJ, CEIS, CNEP e CEPIM)

Consultado: **LAUDINEY BANDEIRA DA COSTA**

CPF/CNPJ: **724.773.003-00**

Certifica-se que, em consulta aos cadastros CGU-PJ, CEIS, CNEP e CEPIM mantidos pela Corregedoria-Geral da União, **NÃO CONSTAM** registros de penalidades vigentes relativas ao CNPJ/CPF consultado.

Destaca-se que, nos termos da legislação vigente, os referidos cadastros consolidam informações prestadas pelos entes públicos, de todos os Poderes e esferas de governo.

O Sistema CGU-PJ consolida os dados sobre o andamento dos processos administrativos de responsabilização de entes privados no Poder Executivo Federal.

O Cadastro Nacional de Empresas Inidôneas e Suspensas (CEIS) apresenta a relação de empresas e pessoas físicas que sofreram sanções que implicaram a restrição de participar de licitações ou de celebrar contratos com a Administração Pública.

O Cadastro Nacional de Empresas Punidas (CNEP) apresenta a relação de empresas que sofreram qualquer das punições previstas na Lei nº 12.846/2013 (Lei Anticorrupção).

O Cadastro de Entidades Privadas sem Fins Lucrativos Impedidas (CEPIM) apresenta a relação de entidades privadas sem fins lucrativos que estão impedidas de celebrar novos convênios, contratos de repasse ou termos de parceria com a Administração Pública Federal, em função de irregularidades não resolvidas em convênios, contratos de repasse ou termos de parceria firmados anteriormente.

Certidão emitida às 10:43:28 do dia 02/06/2023 , com validade até o dia 02/07/2023.

Link para consulta da verificação da certidão <https://certidoes.cgu.gov.br/>

Código de controle da certidão: k2hIKwxCTNQCOiPsJSbS

Qualquer rasura ou emenda invalidará este documento.



CONTROLADORIA-GERAL DA UNIÃO

Certidão negativa correccional (CGU-PJ, CEIS, CNEP e CEPIM)

Consultado: **BANDEIRA CONSTRUTORA & CONSTRUÇÕES LTDA.**

CPF/CNPJ: **05.791.171/0001-08**

Certifica-se que, em consulta aos cadastros CGU-PJ, CEIS, CNEP e CEPIM mantidos pela Corregedoria-Geral da União, **NÃO CONSTAM** registros de penalidades vigentes relativas ao CNPJ/CPF consultado.

Destaca-se que, nos termos da legislação vigente, os referidos cadastros consolidam informações prestadas pelos entes públicos, de todos os Poderes e esferas de governo.

O Sistema CGU-PJ consolida os dados sobre o andamento dos processos administrativos de responsabilização de entes privados no Poder Executivo Federal.

O Cadastro Nacional de Empresas Inidôneas e Suspensas (CEIS) apresenta a relação de empresas e pessoas físicas que sofreram sanções que implicaram a restrição de participar de licitações ou de celebrar contratos com a Administração Pública.

O Cadastro Nacional de Empresas Punidas (CNEP) apresenta a relação de empresas que sofreram qualquer das punições previstas na Lei nº 12.846/2013 (Lei Anticorrupção).

O Cadastro de Entidades Privadas sem Fins Lucrativos Impedidas (CEPIM) apresenta a relação de entidades privadas sem fins lucrativos que estão impedidas de celebrar novos convênios, contratos de repasse ou termos de parceria com a Administração Pública Federal, em função de irregularidades não resolvidas em convênios, contratos de repasse ou termos de parceria firmados anteriormente.

Certidão emitida às 10:42:58 do dia 02/06/2023, com validade até o dia 02/07/2023.

Link para consulta da verificação da certidão <https://certidoes.cgu.gov.br/>

Código de controle da certidão: dCpYuAP0ecoQGN77m2dO

Qualquer rasura ou emenda invalidará este documento.

[Assinaturas manuscritas em azul]

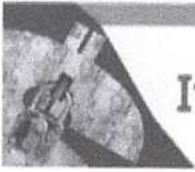

Improbidade Administrativa e Inelegibilidade



Certidão Negativa

Certifico que nesta data (02/06/2023 às 11:06) NÃO CONSTA no Cadastro Nacional de Condenações Cíveis por Ato de Improbidade Administrativa e Inelegibilidade registros de condenação com trânsito em julgado ou sanção ativa quanto ao CNPJ nº 05.791.171/0001-08.

A condenação por atos de improbidade administrativa não implica automático e necessário reconhecimento da inelegibilidade do condenado.

Para consultas sobre inelegibilidade acesse portal do TSE em <http://divulgacaodcontas.tse.jus.br/>

Esta certidão é expedida gratuitamente. Sua autenticidade pode ser por meio do número de controle 6479.F779.87A9.3809 no seguinte endereço: https://www.cnj.jus.br/improbidade_adm/autenticar_certidao.php

Improbidade Administrativa e Inelegibilidade

Certidão Negativa

Certifico que nesta data (02/06/2023 às 11:07) NÃO CONSTA no Cadastro Nacional de Condenações Cíveis por Ato de Improbidade Administrativa e Inelegibilidade registros de condenação com trânsito em julgado ou sanção ativa quanto ao CPF nº 724.773.003-00.

A condenação por atos de improbidade administrativa não implica automático e necessário reconhecimento da inelegibilidade do condenado.

Para consultas sobre inelegibilidade acesse portal do TSE em <http://divulgacaodcontas.tse.jus.br/>

Esta certidão é expedida gratuitamente. Sua autenticidade pode ser por meio do número de controle 6479.F791.4829.E833 no seguinte endereço: https://www.cnj.jus.br/improbidade_adm/autenticar_certidao.php

FILTROS APLICADOS:

Nome sancionado: LAUDINEY BANDEIRA DA COSTA
CPF / CNPJ sancionado: 72477300300

LINHA 1/1

Data da consulta: 02/06/2023 10:44:49

Data da última atualização: 06/2023 (Sistema Integrado de Registro do CEIS/CNEP - CNEP), 05/2023 (Sistema Integrado de Administração Financeira do Governo Federal (SIAR) - CEPIM), 06/2023 (Sistema Integrado de Registro do CEIS/CNEP - CIBS), 06/2023 (Sistema Integrado de Registro do CEIS/CNEP - Acordos de Leniência), 06/2023 (Diário Oficial da União - CEAF)

DETALHAR	CANASTRO	CNPJ/CPF SANCIONADO	NOME SANCIONADO	UF SANCIONADO	ÓRGÃO/ENTIDADE SANCIONADORA	CATEGORIA SANÇÃO	DATA DE PUBLICAÇÃO DA SANÇÃO	VALOR DA SANÇÃO	QUANTIDADE
Nenhum registro encontrado									

Handwritten blue ink marks and signatures on the left side of the page, including a large scribble and several distinct signatures.



FILTROS APLICADOS:

Nome sancionado: BANDEIRA CONSTRUTORA E CONSTRUÇÕES LTDA

CNPJ/CNPJ sancionado: 05791171000108

LIMPAR

Data da consulta: 02/06/2023 10:44:49

Data da última atualização: 05/2023 (Sistema Integrado de Registro do CEIS/CNEP - CNEP), 05/2023 (Sistema Integrado de Administração Financeira do Governo Federal (SIAFI) - CEFIM), 05/2023 (Sistema Integrado de Registro do CEIS/CNEP - CEIS), 06/2023 (Sistema Integrado de Registro do CEIS/CNEP - Acontas de Lembrança), 06/2023 (Diário Oficial da União - CEAF)

DETALHAR	CADASTRO	CNPJ/CNPJ SANCIONADO	NOME SANCIONADO	UF SANCIONADO	ÓRGÃO/ENTIDADE SANCIONADORA	CATEGORIA SANÇÃO	DATA DE PUBLICAÇÃO DA SANÇÃO	VALOR DA MULTA	QUANTIDADE
Nenhum registro encontrado									

Handwritten notes and signatures in blue ink:

- A large checkmark at the top left.
- Several illegible signatures and scribbles.
- A large, stylized signature in the center.
- A circled 'D' or similar symbol.
- A signature at the bottom center.
- Handwritten numbers '32' and '76' on the left side.



33
Handwritten notes and symbols at the top of the page, including the number 33, several scribbles, and a circled '2'.

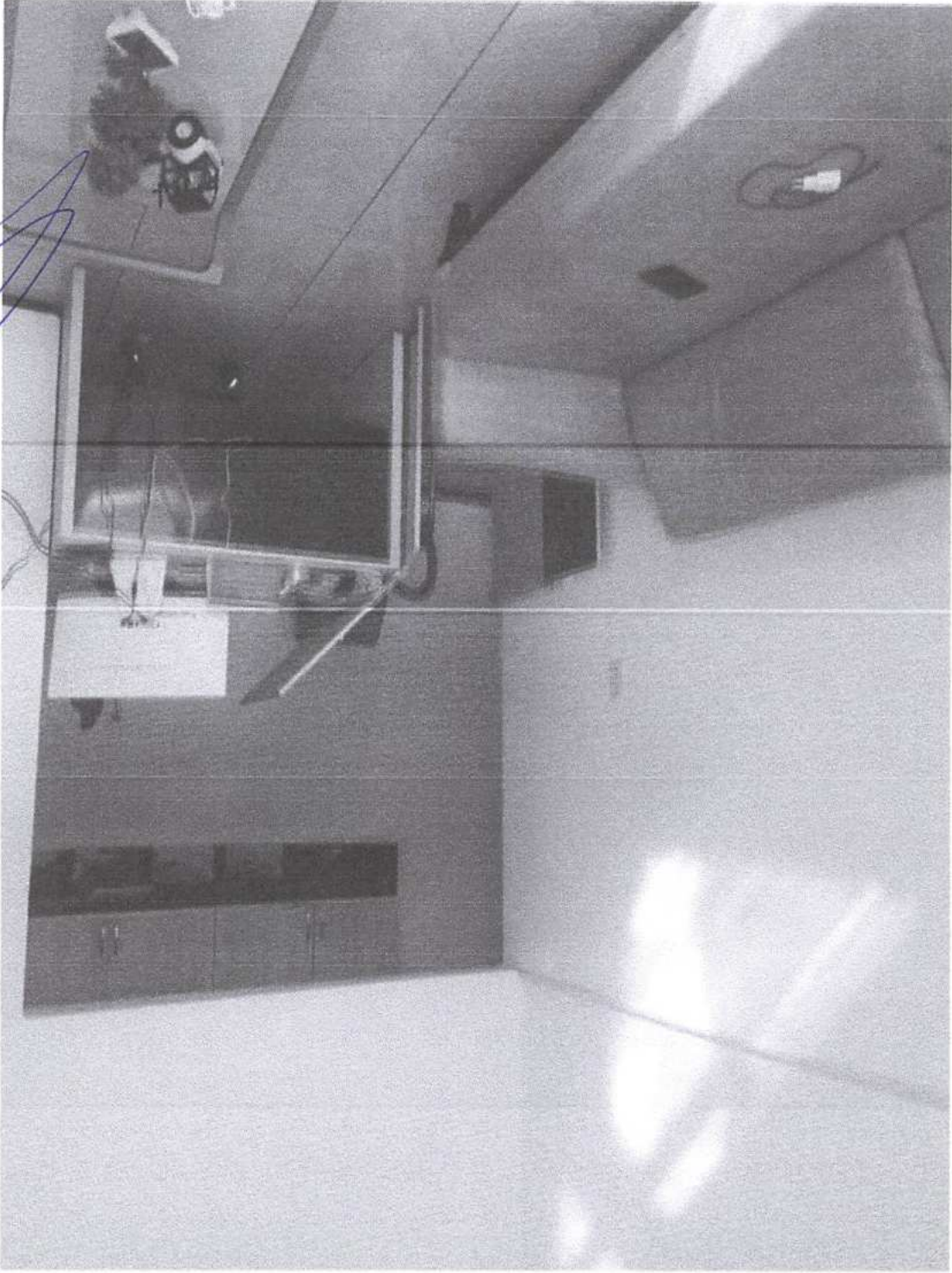

Handwritten annotations on the left side of the photograph, including a large scribble and a small mark.

A small handwritten symbol on the left side of the page, consisting of a circle with a vertical line through it.



34

Handwritten signatures and scribbles in blue ink.

(B)

Handwritten scribbles in blue ink.

Handwritten scribbles in blue ink.



35
Handwritten scribbles and symbols including a circle, a triangle, and a line.

Handwritten scribbles and symbols on the left margin.

Handwritten scribbles and symbols on the left margin.

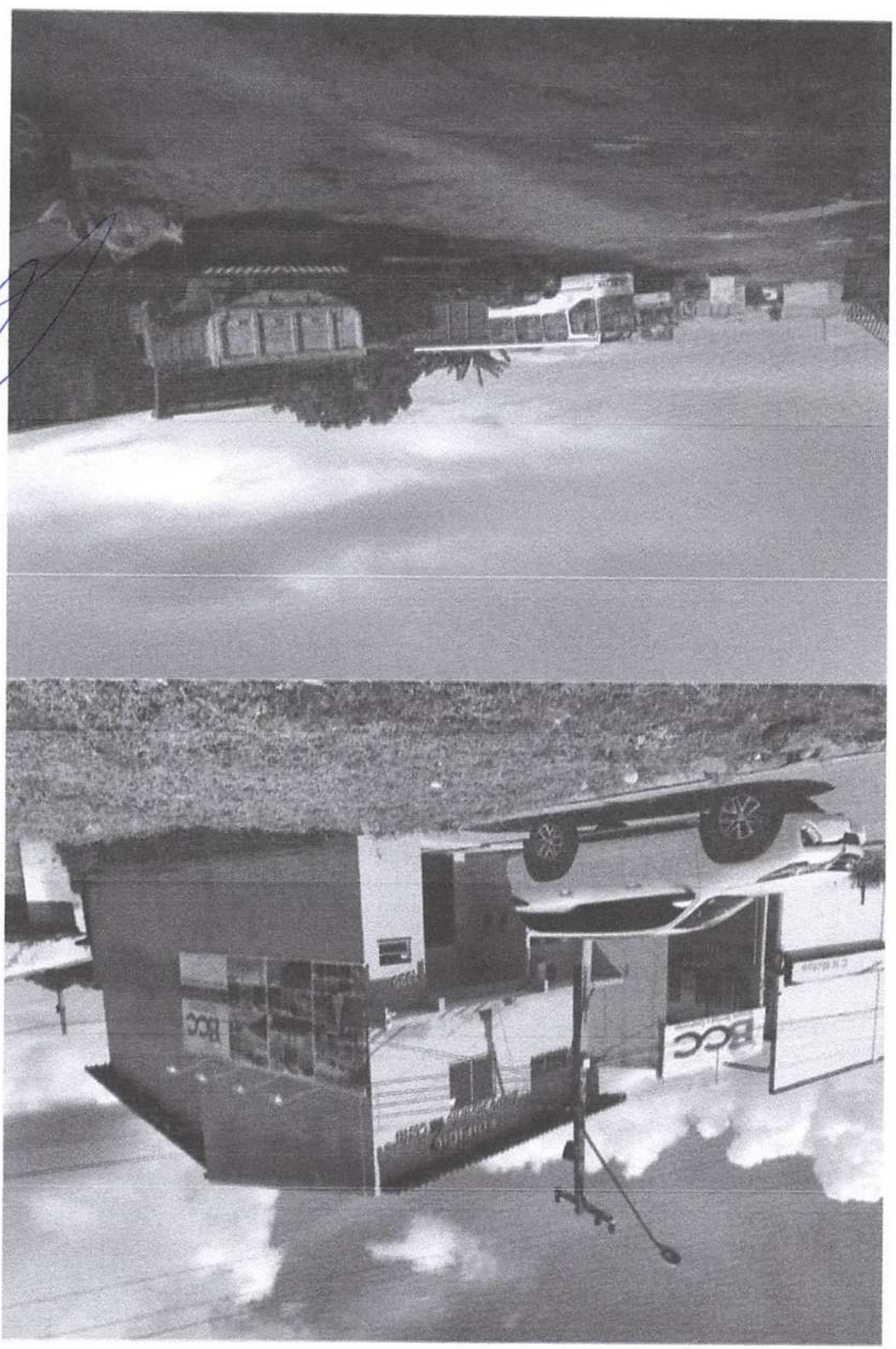

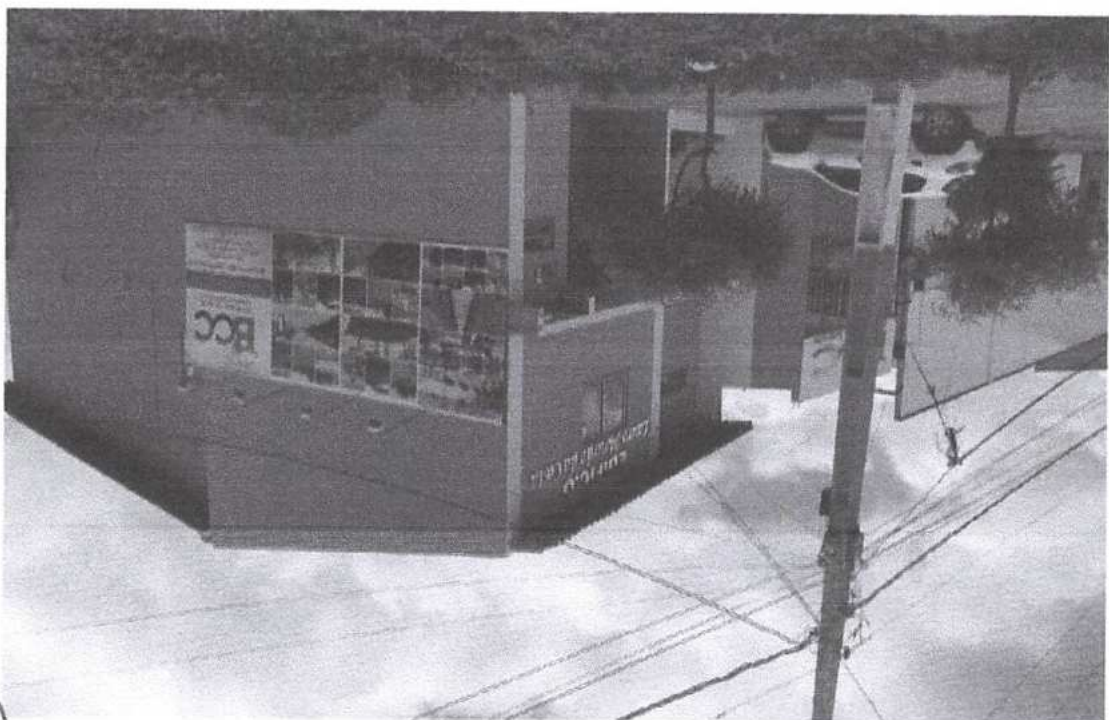

10



Terraplanagem e Locação de
Transportes e Construção Civil.

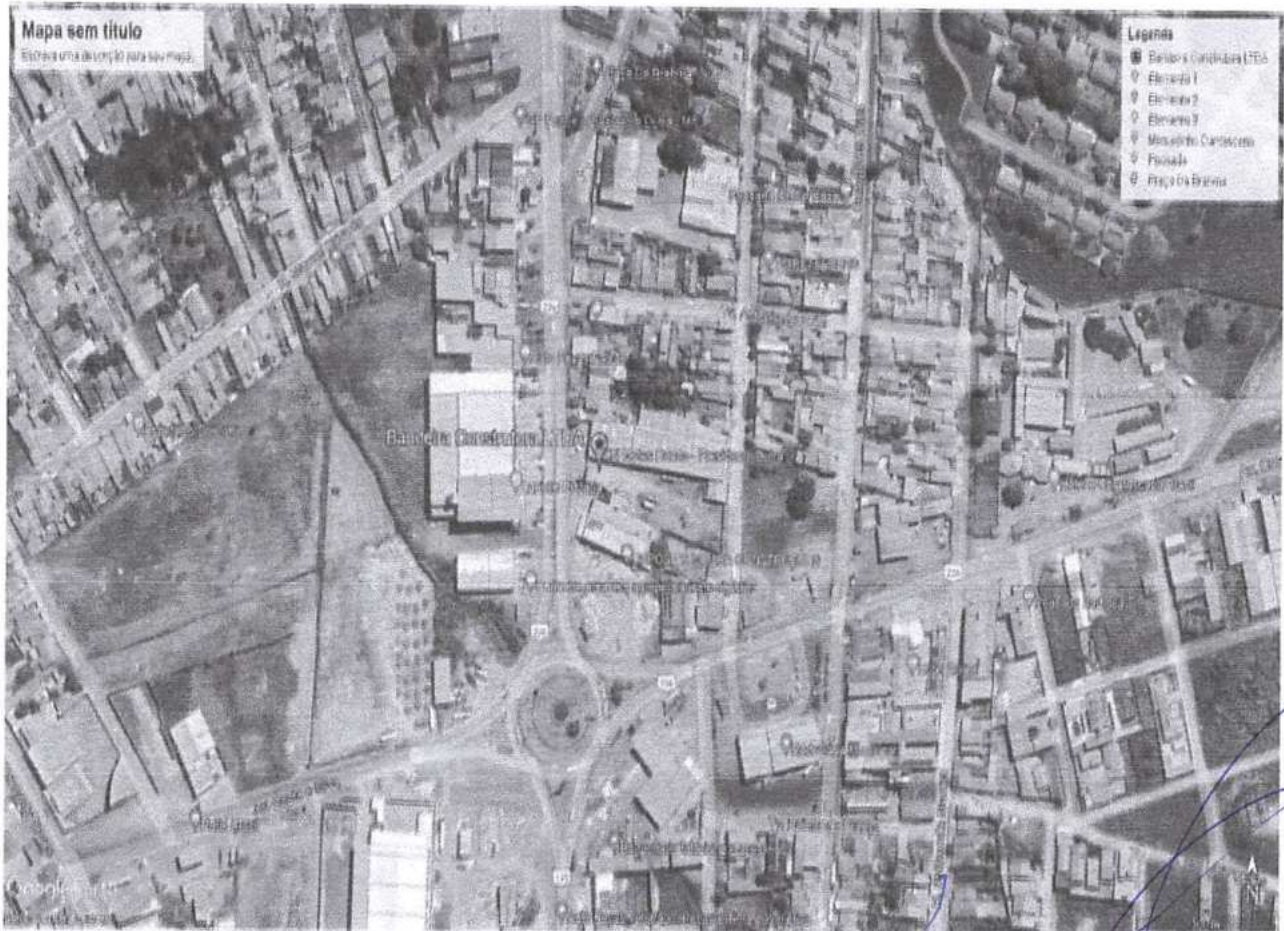

BANDEIRA CONSTRUTORA & CONSTRUÇÕES LTDA.
AV. JOSÉ OLAVO SAMPAIO, 1.325, CENTRO, CEP: 65.760-000, PRESIDENTE DUTRA/MA
CNPJ nº 05.791.171/0001 - 08 INSC. ESTADUAL: 12.318.482-7
FONE: 99 3663 0145 CELULAR: 99 8123 3216 E-MAIL: laudney.costa@hotmail.com

[Handwritten blue ink signatures and scribbles, including a large signature and the number '38' at the bottom right.]



PREFEITURA MUNICIPAL DE PRESIDENTE DUTRA



SECRETARIA MUNICIPAL DA FAZENDA

DADOS CADASTRAIS DO CONTRIBUINTE

DADOS GERAIS

TIPO DE PESSOA:	JURÍDICA	CNPJ:	05791171000108
NOME EMPRESARIAL:	BANDEIRA CONSTRUTORA & CONSTRUÇÕES LTDA		
TÍTULO DO ESTABELECIMENTO:	BANDEIRA SERVIÇOS E CONSTRUÇÕES		
INSCRIÇÃO MUNICIPAL:	5015	SITUAÇÃO CADASTRAL:	Ativo
NATUREZA JURÍDICA:	2062 - SOCIEDADE EMPRESÁRIA LIMITADA		
CBO:			
DOC. CONSTITUIÇÃO:	CONTRATO SOCIAL	ÚLT. ATUAL. CONTR.	20/01/2023
ÓRGÃO DE REGISTRO:	JUNTA COMERCIAL -	NIRE:	
CAPITAL SOCIAL:	2.000.000,00	INSCRIÇÃO ESTADUAL:	
REG. TRIBUTÁRIO:	Normal	TIPO ESTABELECIMENTO:	Sede / Matriz
SUBSTITUTO TRIBUTÁRIO:	N?@	REGIME PAGAMENTO:	DE COMPETENCIA
INSCR. MUNIC. PRINCIPAL:	SIM	TIPO ENQUADRAMENTO:	LTDA
LIVRO:		DATA DO REGISTRO:	03/07/2009
ATIV. LICENCIADA VINCULADA:	FOLHA:	Construção civil e outras atividades de engenharia; inclusive demolição Média Porte	

TIPO PORTE: DEMAIS

ENDEREÇOS

ENDEREÇO ESTABELECIMENTO

TIPO DE LOCALIZAÇÃO:	ZONA URBANA	USO DO IMÓVEL:	PROPRIO
TIPO DE IMÓVEL:	COMERCIAL	INSC. IMOBILIÁRIA:	
CIDADE/UF:	PRESIDENTE DUTRA / MA	NÚMERO:	1325
ENDEREÇO:	AV JOSE OLAVO SAMPAIO	CEP:	65760000
COMPLEMENTO:	SALA 002	BAIRRO:	CENTRO
POVOADO:		ZONA RURAL:	
CCIR:		NIRF:	
DATUM REFERÊNCIA:		LATITUDE:	
LONGITUDE:			

ENDEREÇO CORRESPONDÊNCIA

CIDADE/UF:	PRESIDENTE DUTRA / MA	NÚMERO:	
ENDEREÇO:	R	CEP:	00000000
COMPLEMENTO:		BAIRRO:	

CONTATOS

TIPO DE CONTATO	DESCRIÇÃO
-----	-----

Handwritten signatures and marks at the bottom of the page, including a large 'A' and the number '39'.

**ATIVIDADES DESENVOLVIDAS****OBJETO SOCIAL**

PERFURACAO E CONSTRUCAO DE POCOS DE AGUA;CONSTRUCAO DE OBRAS-DE-ARTE ESPECIAIS;CONSTRUCAO DE REDES DE ABASTECIMENTO DE AGUA, COLETA DE ESGOTO E CONSTRUCOES CORRELATAS, EXCETO OBRAS DE

FORMA DE ATUAÇÃO

Estabelecimento Fixo

LISTA DE ATIVIDADES

CÓDIGO CNAE	DESCRIÇÃO	PRINCIPAL
439910500	PERFURACAO E CONSTRUCAO DE POCOS DE AGUA	
421200000	CONSTRUCAO DE OBRAS-DE-ARTE ESPECIAIS	
422270100	CONSTRUCAO DE REDES DE ABASTECIMENTO DE AGUA, COLETA DE	
421110200	PINTURA PARA SINALIZACAO EM PISTAS RODOVIARIAS E AEROPORTOS	
412040000	CONSTRUCAO DE EDIFICIOS	SIM
421110100	CONSTRUCAO DE RODOVIAS E FERROVIAS	
421380000	OBRAS DE URBANIZACAO - RUAS, PRACAS E CALCADAS	
422190200	CONSTRUCAO DE ESTACOES E REDES DE DISTRIBUICAO DE ENERGIA	
381140000	COLETA DE RESIDUOS NAO-PERIGOSOS	
381220000	COLETA DE RESIDUOS PERIGOSOS	
773220100	ALUGUEL DE MAQUINAS E EQUIPAMENTOS PARA CONSTRUCAO SEM	
812900000	ATIVIDADES DE LIMPEZA NAO ESPECIFICADAS ANTERIORMENTE	
474409900	COMERCIO VAREJISTA DE MATERIAIS DE CONSTRUCAO EM GERAL	
429280100	MONTAGEM DE ESTRUTURAS METALICAS	
429959900	OUTRAS OBRAS DE ENGENHARIA CIVIL NAO ESPECIFICADAS	
492990200	TRANSPORTE RODOVIARIO COLETIVO DE PASSAGEIROS, SOB REGIME DE	
492480000	TRANSPORTE ESCOLAR	
492990100	TRANSPORTE RODOVIARIO COLETIVO DE PASSAGEIROS, SOB REGIME DE	
431340000	OBRAS DE TERRAPLENAGEM	
432910400	MONTAGEM E INSTALACAO DE SISTEMAS E EQUIPAMENTOS DE	
771100000	LOCACAO DE AUTOMOVEIS SEM CONDUTOR	
771959900	LOCACAO DE OUTROS MEIOS DE TRANSPORTE NAO ESPECIFICADOS	

REPRESENTANTES E QSA**REPRESENTANTES DA EMPRESA**

RESPONSABILIDADE	CPF/CNPJ	NOME/RAZÃO SOCIAL
Legal	72477300300	LAUDINEY BANDEIRA DA COSTA
Contábil	28315960334	ANTONIO BRAS DA SILVA FILHO

QUADRO SOCIETÁRIO/INTEGRANTES

CPF/CNPJ	NOME	QUALIFICAÇÃO	PARTICIPAÇÃO
72477300300	LAUDINEY BANDEIRA DA COSTA	administrador	100%

ÁREA/HORÁRIO FUNCIONAMENTO**IDENTIFICAÇÃO DO SOLO E DA ATIVIDADE**

ÁREA FÍSICA OCUPADA:	0,00m ²	QTD. DE SALAS:	0
----------------------	--------------------	----------------	---

QUADRAS E CINEMAS

QUANTIDADE DE QUADRAS:	0
QUANTIDADE DE CINEMAS:	0

Handwritten signatures and marks in blue ink, including a large 'A', a signature, and the number '40'.



Handwritten blue mark consisting of a vertical line with a circle around its center.

Handwritten blue marks and signatures, including a large 'L' shape, a signature, a scribble, a circle with a vertical line through it, and the number '41' at the bottom right.



GOVERNO DO ESTADO DO MARANHÃO
SECRETARIA DE ESTADO DE ADMINISTRAÇÃO PENITENCIÁRIA
SECRETARIA ADJUNTA DE ATENDIMENTO E HUMANIZAÇÃO
PENITENCIÁRIA
GABINETE



DECLARAÇÃO DE PESSOAS PRESAS APTAS À EXECUÇÃO DE TRABALHO EXTERNO OU DE EGRESSAS DO SISTEMA PRISIONAL

**PREFEITURA MUNICIPAL DE TUNTUM/MA
CONCORRÊNCIA PÚBLICA Nº 001/2023
PROCESSO ADMINISTRATIVO Nº 0603.001/2023**

Objeto: CONTRATAÇÃO DE EMPRESA DE ENGENHARIA ESPECIALIZADA PARA A CONSTRUÇÃO DE 564 MELHORIAS SANITÁRIOS DOMICILIARES, COMPOSTO POR: CONJUNTO SANITÁRIO, RESERVATÓRIO DE ÁGUA DE 310LTS, TANGUE SÉPTICO, SEMIDOURO FILTRO DE BARRO, PIA DE COZINHA, CAIXA DE GORDURA, TANQUE DE LAVAR ROUPAS, LOCALIZADAS NOS BAIRROS DO MUNICÍPIO DE TUNTUM/MA.

Empresa Solicitante: BANDEIRA CONSTRUTORA E CONSTRUÇÕES LTDA
CNPJ: 05.791.171/0001 – 08

A **Secretaria de Estado de Administração Penitenciária**, órgão responsável pela intermediação da mão de obra do sistema prisional do Estado do Maranhão, em atenção ao §1º, inciso I, do art. 5º do Decreto nº 9.450, de 24 de julho de 2018, declara que não dispõe de pessoas privadas de liberdade ou egressas do sistema prisional aptas à execução de Trabalho Externo.

SÃO LUÍS (MA), 02 DE JUNHO DE 2023.

Ana Rafaela L. M. Drumond
Gestora de Atendimento e Humanização
Profissão: Matricula: 00885172-1
P/SAHP/SEAP

KELLY CRISTINA CARVALHO

Secretaria Adjunta de Atendimento e Humanização Penitenciária- SAAHP

GOVERNO DO
MARANHÃO
SEAP

Rua Gabriela Mistral, 716 - Vila Palmeira, São Luís - MA, 65045-070
Site: www.seap.ma.gov.br E-mail: saahp@seap.ma.gov.br
Fone: +55 (98) 9 9241-1530



Terraplanagem e Locação de Transportes e Construção Civil.

PREFEITURA MUNICIPAL DE TUNTUM – MA

CONCORRÊNCIA PÚBLICA Nº 001/2023

DATA: 07 de Junho de 2023

HORA: 09h00min

OBJETO: Contratação de empresa de engenharia especializada para a Construção de 564 Melhorias Sanitárias Domiciliares, composto por: Conjunto Sanitário, Reservatório de Água de 310LTS, Tanque Sêptico, sumidouro Filtro de Barro, Pia de Cozinha, Caixa de Gordura, Tanque de Lavar roupas, localizados nos bairros do Município de Tuntum/MA



DECLARAÇÃO DE LOCALIZAÇÃO E FUNCIONAMENTO (COM FOTOS)

Declaro, sob as penalidades da lei, que a empresa **BANDEIRA CONSTRUTORA E CONSTRUÇÕES LTDA**, inscrita no CNPJ/MF sob o nº **05.791.171/0001 – 08**, está localizada e em pleno funcionamento no endereço abaixo, sendo o local adequado e compatível para o cumprimento do objeto, conforme fotos em anexo do prédio e suas instalações.

Declaro ainda que a empresa dispõe de escritório dotado de instalações, recursos humanos e mobiliários pertinentes as suas atividades.

LOCALIZAÇÃO DA EMPRESA:

ENDEREÇO: AVENIDA JOSE OLAVO SAMPAIO
CIDADE/ESTADO: PRESIDENTE DUTRA- MARANHÃO
CEP: 65760-000
TELEFONE: (99) 99176-4001

PONTOS DE REFERÊNCIA

DA DIREITA: CN MOTOS
FRENTE: HOME CENTER TAVARES

PRESIDENTE DUTRA MA 04 DE JUNHO DE 2023

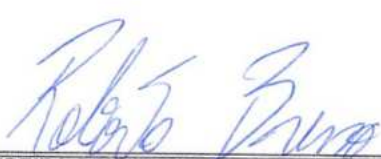
BANDEIRA CONSTRUTORA & CONSTRUÇÕES
CNPJ: 05.791.171/0001 – 08
ROBERTO BRENO BARBOSA DA SILVA
REPRESENTANTE LEGAL
CPF: 050088603-76
ID:0249733320036

BANDEIRA CONSTRUTORA & CONSTRUÇÕES LTDA.
AV. JOSÉ OLAVO SAMPAIO, 1.325, CENTRO, CEP: 65.760-000, PRESIDENTE DUTRA/MA
CNPJ nº 05.791.171/0001 – 08 INSC. ESTADUAL: 12.318.482-7
FONE: 99 3663 0145 CELULAR: 99 8123 3216 E-MAIL: laudiney.costa@hotmail.com



Terraplanagem e Locação de Transportes e Construção Civil.

PREFEITURA MUNICIPAL DE TUNTUM - MA

CONCORRÊNCIA PÚBLICA Nº 001/2023

DATA: 07 de Junho de 2023

HORA: 09h00min



OBJETO: Contratação de empresa de engenharia especializada para a Construção de 564 Melhorias Sanitários Domiciliares, composto por: Conjunto Sanitário, Reservatório de Água de 310LTS, Tanque Séptico, sumidouro Filtro de Barro, Pia de Cozinha, Caixa de Gordura, Tanque de Lavar roupas, localizados nos bairros do Município de Tuntum/MA

DECLARAÇÃO DE COMPROMISSOS ASSUMIDOS

A empresa **BANDEIRA CONSTRUTORA E COSTRUÇÕES LTDA**, e de **CNPJ/MF** sob nº **05.791.171/0001-08**, localizada com endereço na **AVENIDA JOSE OLAVO SAMPAIO Nº 1523, CENTRO, PRESIDENTE DUTRA-MA**, por intermédio de seu procurador legal o(a) Sr.(a) **ROBERTO BRENO BARBOSA DA SILVA**, portador(a) do CPF Nº **050.098.603-76**, declaro, sob as penas da Lei, que não possui contrato que importe na diminuição da sua capacidade operacional ou absorção na disponibilidade financeira.

PRESIDENTE DUTRA MA 04 DE JUNHO DE 2023

BANDEIRA CONSTRUTORA & CONSTRUÇÕES

CNPJ: 05.791.171/0001 - 08

ROBERTO BRENO BARBOSA DA SILVA

REPRESENTANTE LEGAL

CPF: 050098603-76

ID:0249733320036



Terraplanagem e Locação de Transportes e Construção Civil.

PREFEITURA MUNICIPAL DE TUNTUM - MA
CONCORRÊNCIA PÚBLICA Nº 001/2023
DATA: 07 de Junho de 2023
HORA: 09h00min



OBJETO: Contratação de empresa de engenharia especializada para a Construção de 564 Melhorias Sanitárias Domiciliares, composto por: Conjunto Sanitário, Reservatório de Água de 310LTS, Tanque Sêptico, sumidouro Filtro de Barro, Pia de Cozinha, Caixa de Gordura, Tanque de Lavar roupas, localizados nos bairros do Município de Tuntum/MA

DECLARAÇÃO DE INSTALAÇÃO DO CANTEIRO DE OBRAS E DE DISPONIBILIDADE DAS MÁQUINAS E EQUIPAMENTOS

A empresa **BANDEIRA CONSTRUTORA E COSTRUÇÕES LTDA**, e do **CNPJ/MF** sob nº **05.791.171/0001-08**, localizada com endereço na **AVENIDA JOSE OLAVO SAMPAIO Nº 1523, CENTRO, PRESIDENTE DUTRA-MA**, por intermédio de seu procurador legal o(a) Sr.(a) **ROBERTO BRENO BARBOSA DA SILVA**, portador(a) do CPF Nº **050.098.603-76**, DECLARA QUE, será feita nos moldes consagrados, visando à boa funcionalidade e um perfeito apoio logístico para empreendimento.

Declaramos ainda que colocaremos em disponibilidade para consecução dos objetivos da presente Licitação, todas as máquinas e equipamentos necessários.

PRESIDENTE DUTRA MA 04 DE JUNHO DE 2023

BANDEIRA CONSTRUTORA & CONSTRUÇÕES
CNPJ: 05.791.171/0001 - 08
ROBERTO BRENO BARBOSA DA SILVA
REPRESENTANTE LEGAL
CPF: 050098603-76
ID:0249733320036

BANDEIRA CONSTRUTORA & CONSTRUÇÕES LTDA.
AV. JOSÉ OLAVO SAMPAIO, 1.525, CENTRO, CEP: 65.760-000, PRESIDENTE DUTRA/MA
CNPJ nº 05.791.171/0001 - 08 INSC. ESTADUAL: 12.318.482-7
FONE: 99 3663 0145 CELULAR: 99 8123 3216 E-MAIL: laudiney.costa@hotmail.com



Terraplanagem e Locação de Transportes e Construção Civil.

PREFEITURA MUNICIPAL DE TUNTUM = MA
CONCORRÊNCIA PÚBLICA Nº 001/2023
DATA: 07 de Junho de 2023
HORA: 09h00min



OBJETO: Contratação de empresa de engenharia especializada para a construção de 864 Melhorias Sanitárias Domiciliares, composto por: Conjunto Sanitário, Reservatório de Água de 310LTs, Tanque Séptico, sumidouro Filtro de Barro, Pia de Cozinha, Caixa de Gordura, Tanque de Lavar roupas, localizados nos bairros do Município de Tuntum/MA

DECLARAÇÃO DE DISPONIBILIDADE

A empresa **BANDEIRA CONSTRUTORA E CONSTRUÇÕES LTDA**, inscrita no CNPJ Nº **05.791.171/0001 - 08**, com sede na **AV. JOSÉ OLAVO SAMPAIO, nº 1.325, SALA 002, CENTRO**, na cidade de **PRESIDENTE DUTRA**, estado do **MARANHÃO**, CEP nº **65.760-000**, por intermédio de seu representante legal o(a) Sr(a) **ROBERTO BRENO BARBOSA DA SILVA**, portador(a) do CPF Nº **050.098.603-76**, **DECLARA QUE**, que tem disponibilidade de máquinas equipamentos e pessoal técnico, devidamente capacitados, para a execução dos serviços pertinente ao objeto da licitação, para a adequada realização dos serviços.

PRESIDENTE DUTRA MA 04 DE JUNHO DE 2023

BANDEIRA CONSTRUTORA & CONSTRUÇÕES
CNPJ: 05.791.171/0001 - 08
ROBERTO BRENO BARBOSA DA SILVA
REPRESENTANTE LEGAL
CPF: 050098603-76
ID:0249733320036

47



Terraplanagem e Locação de Transportes e Construção Civil.

PREFEITURA MUNICIPAL DE TUNTUM - MA

CONCORRÊNCIA PÚBLICA Nº 001/2023

DATA: 07 de Junho de 2023

HORA: 09h00min

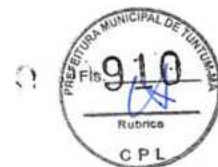

OBJETO: Contratação de empresa de engenharia especializada para a Construção de 564 Melhorias Sanitárias Domiciliares, composto por: Conjunto Sanitário, Reservatório de Água de 310LTS, Tanque Séptico, sumidouro Filtro de Barro, Pia de Cozinha, Caixa de Gordura, Tanque de Lavar roupas, localizados nos bairros do Município de Tuntum/MA

DECLARAÇÃO EQUIPE TÉCNICA

A empresa **BANDEIRA CONSTRUTORA E COSTRUÇÕES LTDA**, e do **CNPJ/MF** sob nº **05.791.171/0001-08**, localizada com endereço na **AVENIDA JOSE OLAVO SAMPAIO Nº 1523, CENTRO, PRESIDENTE DUTRA-MA**, por intermédio de seu procurador legal o(a) Sr.(a) **ROBERTO BRENO BARBOSA DA SILVA**, portador(a) do CPF Nº **050.098.603-76**, declara sob as penas da lei que alocará em tempo hábil, garantindo o cronograma da obra, as instalações, aparelhamento e os profissionais listados abaixo, conforme necessidade da obra sem impacto ao cronograma da licitação.

CHARLES CUNHA DOMINICES
CONTADORREGISTRO: MA-010094/O-1

ANDRESSON CARLOS JARDINS PEREIRA DA SILVA
ENGENHEIRO CIVIL REGISTRO: 1914309731

FABRICIO DA SILVA HOLANDA
ENGENHEIRO CIVIL REGISTRO: 1119901103

BEATRIZ DA SILVA ALVES
ENGENHEIRA AMBIENTAL REGISTRO: 118891554

PRESIDENTE DUTRA MA 04 DE JUNHO DE 2023



BANDEIRA CONSTRUTORA & CONSTRUÇÕES
CNPJ: 05.791.171/0001 - 08
ROBERTO BRENO BARBOSA DA SILVA
REPRESENTANTE LEGAL
CPF: 050098603-76
ID:0249733320036

BANDEIRA CONSTRUTORA & CONSTRUÇÕES LTDA.
AV. JOSÉ OLAVO SAMPAIO, 1.325, CENTRO, CEP: 65.760-000, PRESIDENTE DUTRA/MA
CNPJ nº 05.791.171/0001 - 08 INSC. ESTADUAL: 12.318.482-7
FONE: 99 3663 0145 CELULAR: 99 8123 3216 E-MAIL: laudiney.costa@hotmail.com



Terraplanagem e Locação de Transportes e Construção Civil.

PREFEITURA MUNICIPAL DE TUNTUM – MA

CONCORRÊNCIA PÚBLICA Nº 001/2023

DATA: 07 de Junho de 2023

HORA: 09h00min



OBJETO: Contratação de empresa de engenharia especializada para a Construção de 564 Melhorias Sanitárias Domiciliares, composto por: Conjunto Sanitário, Reservatório de Água de 310L TS, Tanque Sêptico, sumidouro Filtro de Barro, Pia de Cozinha, Caixa de Gordura, Tanque de Lavar roupas, localizados nos bairros do Município de Tuntum/MA

DECLARAÇÃO DE RESPONSÁVEL TÉCNICO

O sr **ROBERTO BRENO BARBOSA DA SILVA**, portador(a) do CPF Nº **050.098.603-76**, representante devidamente constituído da empresa **BANDEIRA CONSTRUTORA E CONSTRUÇÕES LTDA**, inscrita no CNPJ Nº **05.791.171/0001 – 08**, com sede na **AV. JOSÉ OLAVO SAMPAIO, nº 1.325, SALA 002, CENTRO**, na cidade de **PRESIDENTE DUTRA**, estado do **MARANHÃO**, CEP nº **65.760-000** declara, em atendimento à condição prevista no Edital da Licitação em ênfase que o(a) Sr(a) **ANRESSON CARLOS JARDINS PEREIRA DA SILVA**, CREA-PI Nº **191430973-1**, é o(a) nosso(a) indicado(a) como Responsável Técnico para acompanhar a execução da obra, objeto da licitação em apreço e que se responsabiliza pela Proposta de Preços apresentada, sendo de sua inteira responsabilidade a ocorrência de eventuais prejuízos em virtude de sua omissão na verificação dos locais de instalação e execução do objeto.

PRESIDENTE DUTRA MA 04 DE JUNHO DE 2023

Roberto Breno

BANDEIRA CONSTRUTORA & CONSTRUÇÕES

CNPJ: 05.791.171/0001 – 08

ROBERTO BRENO BARBOSA DA SILVA

REPRESENTANTE LEGAL

CPF: 050098603-76

ID:0249733320036

Andresson Carlos Jardins P. da Silva

Engenheiro Civil

CREA: 1914309731

ANRESSON CARLOS JARDINS PEREIRA DA SILVA

ENGENHEIRO CIVIL

CREA-PI:191430973-1



Terraplanagem e Locação de Transportes e Construção Civil.

PREFEITURA MUNICIPAL DE TUNTUM = MA
CONCORRÊNCIA PÚBLICA Nº 001/2023
DATA: 07 de Junho de 2023
HORA: 09h00min



OBJETO: Contratação de empresa de engenharia especializada para a Construção de 564 Melhorias Sanitários Domiciliares, composto por: Conjunto Sanitário, Reservatório de Água de 310LTS, Tanque Sêptico, sumidouro Filtro de Barro, Pia de Cozinha, Caixa de Gordura, Tanque de Lavar roupas, localizados nos bairros do Município de Tuntum/MA

DECLARAÇÃO DE CONHECIMENTO DO LOCAL A SER REALIZADA A OBRA

A empresa **BANDEIRA CONSTRUTORA E CONSTRUÇÕES LTDA**, inscrita no CNPJ Nº **05.791.171/0001 - 08**, com sede na **AV. JOSÉ OLAVO SAMPAIO, nº 1.325, SALA 002, CENTRO**, na cidade de **PRESIDENTE DUTRA**, estado do **MARANHÃO**, CEP nº **65.760-000**, por Intermédio de seu representante legal o(a) Sr(a) **ROBERTO BRENO BARBOSA DA SILVA**, portador(a) do CPF Nº **050.098.603-76** e o Senhor **ANRESSON CARLOS JARDINS PEREIRA DA SILVA**, CREA-PI Nº **191430973-1**

Responsável técnico da referida empresa, em referência, bem como que optamos por não realizar vistoria no local onde serão executados os serviços, na forma do que prevê o Acórdão TCU nº 1955/14, de 23/07/2014.

Declaramos ainda que a escolha da empresa em não realizar VISITA TÉCNICA não implicará em alegação de desconhecimento das condições de realização dos serviços.

Declaramos para todos os fins que a não VISITAÇÃO não implicará em qualquer solicitação de acréscimos financeiros em eventual contrato firmado com a Administração Pública Municipal além do valor apresentado em nossa proposta de preços.

PRESIDENTE DUTRA MA 04 DE JUNHO DE 2023

BANDEIRA CONSTRUTORA & CONSTRUÇÕES
CNPJ: 05.791.171/0001 - 08
ROBERTO BRENO BARBOSA DA SILVA
REPRESENTANTE LEGAL
CPF: 050098603-76
ID:0249733320036

Andresson Carlos Jardins P. da Silva
Engenheiro Civil
CREA: 1914309731

ANRESSON CARLOS JARDINS PEREIRA DA SILVA
ENGENHEIRO CIVIL
CREA-PI:191430973-1



Terraplanagem e Locação de Transportes e Construção Civil.

PREFEITURA MUNICIPAL DE TUNTUM – MA

CONCORRÊNCIA PÚBLICA Nº 001/2023

DATA: 07 de Junho de 2023

HORA: 09h00min

OBJETO: Contratação de empresa de engenharia especializada para a Construção de 564 Melhorias Sanitárias Domiciliares, composto por: Conjunto Sanitário, Reservatório de Água de 310LTS, Tanque Séptico, sumidouro Filtro de Barro, Pia de Cozinha, Caixa de Gordura, Tanque de Lavar roupas, localizados nos bairros do Município de Tuntum/MA



DECLARAÇÃO EXPRESSA DE TOTAL CONCORDÂNCIA COM OS TERMOS DESTES EDITAL E SEUS ANEXOS

A empresa **BANDEIRA CONSTRUTORA E CONSTRUÇÕES LTDA**, inscrita no CNPJ Nº **05.791.171/0001 – 08**, com sede na **AV. JOSÉ OLAVO SAMPAIO, nº 1.325, SALA 002, CENTRO**, na cidade de **PRESIDENTE DUTRA**, estado do **MARANHÃO**, CEP nº **65.760-000**, por intermédio de seu representante legal o(a) Sr(a) **ROBERTO BRENO BARBOSA DA SILVA**, portador(a) do CPF Nº **050.098.603-76**, **DECLARA**, para os devidos fins, que concordamos com todos os termos descritos no edital e seus anexos e que temos pleno e total conhecimento da realização dos trabalhos do certame.

PRESIDENTE DUTRA MA 04 DE JUNHO DE 2023



BANDEIRA CONSTRUTORA & CONSTRUÇÕES
CNPJ: 05.791.171/0001 – 08
ROBERTO BRENO BARBOSA DA SILVA
REPRESENTANTE LEGAL
CPF: 050098603-76
ID:0249733320036

BANDEIRA CONSTRUTORA & CONSTRUÇÕES LTDA.
AV. JOSÉ OLAVO SAMPAIO, 1.325, CENTRO, CEP: 65.760-000, PRESIDENTE DUTRA/MA
CNPJ nº 05.791.171/0001 – 08 INSC. ESTADUAL: 12.318.482-7
FONE: 99 3663 0145 CELULAR: 99 8123 3216 E-MAIL: laudiney.costa@hotmail.com





Terraplanagem e Locação de Transportes e Construção Civil.

PREFEITURA MUNICIPAL DE TUNTUM – MA

CONCORRÊNCIA PÚBLICA Nº 001/2023

DATA: 07 de Junho de 2023

HORA: 09h00min



OBJETO: Contratação de empresa de engenharia especializada para a Construção de 564 Melhorias Sanitárias Domiciliares, composto por: Conjunto Sanitário, Reservatório de Água de 310LTS, Tanque Sêptico, sumidouro Filtro de Barro, Pia de Cozinha, Caixa de Gordura, Tanque de Lavar roupas, localizados nos bairros do Município de Tuntum/MA

MODELO DE DECLARAÇÃO DE NÃO EMPREGAR MENOR CUMPRIMENTO DO DISPOSTO NO INCISO XXXIII DO ART. 7º DA CONSTITUIÇÃO FEDERAL

A empresa **BANDEIRA CONSTRUTORA E CONSTRUÇÕES LTDA**, inscrita no CNPJ Nº **05.791.171/0001 – 08**, com sede na **AV. JOSÉ OLAVO SAMPAIO, nº 1.325, SALA 002, CENTRO**, na cidade de **PRESIDENTE DUTRA**, estado do **MARANHÃO**, CEP nº **65.760-000**, por intermédio de seu representante legal o(a) Sr(a) **ROBERTO BRENO BARBOSA DA SILVA**, portador(a) do CPF Nº **050.098.603-76**, DECLARA, para fins do disposto no inciso V do art. 27 da Lei nº 8.666, de 21 de junho de 1993, acrescido pela Lei nº 9.854, de 27 de outubro de 1999, que não emprega menor de dezoito anos em trabalho noturno, perigoso ou insalubre e não emprega menor de dezesseis anos.

Ressalva: emprega menor, a partir de quatorze anos, na condição de aprendiz ().

PRESIDENTE DUTRA MA 04 DE JUNHO DE 2023



BANDEIRA CONSTRUTORA & CONSTRUÇÕES
CNPJ: 05.791.171/0001 – 08
ROBERTO BRENO BARBOSA DA SILVA
REPRESENTANTE LEGAL
CPF: 050098603-76
ID:0249733320036

BANDEIRA CONSTRUTORA & CONSTRUÇÕES LTDA.
AV. JOSÉ OLAVO SAMPAIO, 1.325, CENTRO, CEP: 65.760-000, PRESIDENTE DUTRA/MA
CNPJ nº 05.791.171/0001 – 08 INSC. ESTADUAL: 12.318.482-7
FONE: 99 3663 0145 CELULAR: 99 8123 3216 E-MAIL: laudiney.costa@hotmail.com

OBJETO: Contratação de empresa de engenharia especializada para a
Construção de 564 Melhorias Sanitários Domiciliares, composto por: Conjunto
Sanitário, Reservatório de Água de 310LTS, Tanque Sêptico, sumidouro Filtro de
Barro, Pia de Cozinha, Caixa de Gordura, Tanque de Lavar roupas, localizados
nos bairros do Município de Tuntum/MA

MODELO DE DECLARAÇÃO DE INEXISTÊNCIA DE FATO SUPERVENIENTE IMPEDITIVO DA HABILITAÇÃO

Prezados Senhores,

A firma **BANDEIRA CONSTRUTORA E CONSTRUÇÕES LTDA**, inscrita no CNPJ Nº 05.791.171/0001 – 08, com sede na **AV. JOSÉ OLAVO SAMPAIO, nº 1.325, SALA 002, CENTRO**, na cidade de **PRESIDENTE DUTRA**, estado do **MARANHÃO**, CEP nº 65.760-000 declara, sob as penas da Lei, nos termos do parágrafo 2º do art. 32 da Lei n.º 8.666/93 que até a presente data nenhum fato ocorreu que inabilite esta empresa, a participar do certame em ênfase, garantindo-se pela autenticidade dos documentos apresentados.

PRESIDENTE DUTRA MA 04 DE JUNHO DE 2023



BANDEIRA CONSTRUTORA & CONSTRUÇÕES
CNPJ: 05.791.171/0001 – 08
ROBERTO BRENO BARBOSA DA SILVA
REPRESENTANTE LEGAL
CPF: 050098603-76
ID:0249733320036



Terraplanagem e Locação de Transportes e Construção Civil.

PREFEITURA MUNICIPAL DE TUNTUM – MA

CONCORRÊNCIA PÚBLICA Nº 001/2023

DATA: 07 de Junho de 2023

HORA: 09h00min

OBJETO: Contratação de empresa de engenharia especializada para a Construção de 564 Melhorias Sanitárias Domiciliares, composto por: Conjunto Sanitário, Reservatório de Água de 310L TS, Tanque Sêptico, sumidouro Filtro de Barro, Pia de Cozinha, Caixa de Gordura, Tanque de Lavar roupas, localizados nos bairros do Município de Tuntum/MA



DECLARAÇÃO DE RECEBIMENTO DE DOCUMENTOS

A empresa **BANDEIRA CONSTRUTORA E CONSTRUÇÕES LTDA**, inscrita no CNPJ Nº **05.791.171/0001 – 08**, com sede na **AV. JOSÉ OLAVO SAMPAIO, nº 1.325, SALA 002, CENTRO**, na cidade de **PRESIDENTE DUTRA**, estado do **MARANHÃO**, CEP nº **65.760-000**, por intermédio de seu representante legal o(a) Sr(a) **ROBERTO BRENO BARBOSA DA SILVA**, portador(a) do CPF Nº **050.098.603-76**, **DECLARA QUE**, recebeu todos os documentos relacionados a este Edital.

PRESIDENTE DUTRA MA 04 DE JUNHO DE 2023



BANDEIRA CONSTRUTORA & CONSTRUÇÕES
CNPJ: 05.791.171/0001 – 08
ROBERTO BRENO BARBOSA DA SILVA
REPRESENTANTE LEGAL
CPF: 050098603-76
ID:0249733320036



OBJETO: Contratação de empresa de engenharia especializada para a Construção de 564 Melhorias Sanitários Domiciliares, composto por: Conjunto Sanitário, Reservatório de Água de 310LTS, Tanque Sêptico, sumidouro Filtro de Barro, Pia de Cozinha, Caixa de Gordura, Tanque de Lavar roupas, localizados nos bairros do Município de Tuntum/MA

RELAÇÃO DE EQUIPAMENTOS

CAMINHÃO CARROCERIA	Com potência mínima de 130 HP, motor à diesel, capacidade mínima de 3,5 toneladas de fabricação nacional, com ano não inferior a 2016, dotado de todos os equipamentos de segurança exigidos pelo Código Brasileiro de Trânsito e suas alterações. FORD/F-4000/2016.	01
CAMINHÃO BASCULANTE	Serviço de Locação de veículo tipo Caminhão com carroceria basculante Toco com potência mínima de 130 HP, motor à diesel, capacidade mínima de 5 toneladas de fabricação nacional não inferior a 2016, dotado de todos os equipamentos de segurança exigidos pelo Código Brasileiro de Trânsito e suas alterações. MERCEDES BENZ/1620/2016.	01
CAMINHÃO TANQUE	Serviço de Locação de veículo tipo Caminhão com carroceria basculante Toco com potência mínima de 130 HP, motor à diesel, capacidade mínima de 5 toneladas de fabricação nacional não inferior a 2016, dotado de todos os equipamentos de segurança exigidos pelo Código Brasileiro de Trânsito e suas alterações. MERCEDES BENZ/1620/2016.	01
AUTOMÓVEL	Serviço de Locação de veículo tipo automóvel, motor à gasolina ou álcool, com potência de no mínimo 1.000 C, capacidade para 05 (cinco) pessoas, fabricação nacional não inferior a 2020, dotado de todos os equipamentos de segurança exigidos pelo Código Brasileiro de Trânsito e suas alterações. FIAT/MOB/2020.	01
UTILITÁRIO PICK-UP	Serviço de Locação de veículo tipo Caminhonete Cabine Dupla, Tração 4X4, com carroceria de aço ou similar com potência mínima de 2.000 C, motor à diesel, capacidade de 05 passageiros, carga mínima de 700 kg de fabricação nacional não inferior a 2020, dotado de todos os equipamentos de segurança exigidos pelo Código Brasileiro de Trânsito e suas alterações. TOYOTA/HILUX/2020.	01
TRATOR DE ESTEIRAS - COM LAMINA	359 KW	01
CAMINHÃO	Serviço de Locação de veículo tipo Caminhonete Cabine Simples, Tração 4X2 ou 4X4, Tipo D-20, com carroceria de aço ou similar com potência mínima de 2.000 C, motor à diesel, capacidade de 02 passageiros, carga mínima de 700 kg de fabricação nacional, dotado de todos os equipamentos de segurança exigidos pelo Código Brasileiro de Trânsito e suas alterações. CHEVROLET/D-20/1994.	01
RETROESCAVADEIRA	VOLVO B260B	01
LIXADEIRA		03
TALHADEIRAS		20
BETONEIRA	CSM 400L	03
VIBRADOR DE BASTÃO	CSM VCP35	05

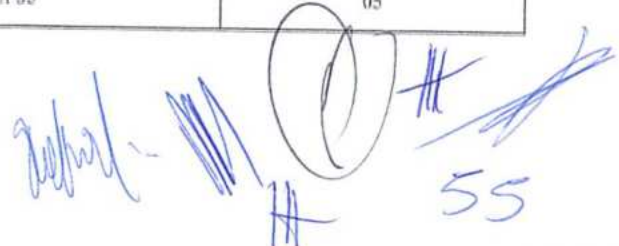

Handwritten signatures and marks, including a large '55' at the bottom right.



Terraplanagem e Locação de Transportes e Construção Civil.

PREFEITURA MUNICIPAL DE TUNTUM - MA
CONCORRÊNCIA PÚBLICA Nº 001/2023
DATA: 07 de Junho de 2023
HORA: 09h00min



OBJETO: Contratação de empresa de engenharia especializada para a Construção de 564 Melhorias Sanitárias Domiciliares, composto por: Conjunto Sanitário, Reservatório de Água de 310LTS, Tanque Sêptico, sumidouro Filtro de Barro, Pia de Cozinha, Caixa de Gordura, Tanque de Lavar roupas, localizados nos bairros do Município de Tuntum/MA

MARTELETE	BOSCH 11335-16 KG	05
CARRO DE MÃO	TRAMONTINA	20
ANDAIME		100
PÁ	TRAMONTINA	30
CAVADEIRA GRANDE	TRAMONTINA	10
ENXADAS	TRAMONTINA	20
CHIBANCAS	TRAMONTINA	20
FURADEIRA TIPO MARTELETE	BOSCH	05
SERRA CIRCULAR MANUAL	MAKITA	05
SERRA GRANITO	MAKITA	20

PRESIDENTE DUTRA MA 04 DE JUNHO DE 2023

BANDEIRA CONSTRUTORA & CONSTRUÇÕES
CNPJ: 05.791.171/0001 - 08
ROBERTO BRENO BARBOSA DA SILVA
REPRESENTANTE LEGAL
CPF: 050098603-76
ID:0249733320036

BANDEIRA CONSTRUTORA & CONSTRUÇÕES LTDA.
AV. JOSÉ OLAVO SAMPAIO, 1.325, CENTRO, CEP: 65.760-000, PRESIDENTE DUTRA/MA
CNPJ nº 05.791.171/0001 - 08 INSC. ESTADUAL: 12.318.482-7
FONE: 99 3663 0145 CELULAR: 99 8123 3216 E-MAIL: laudiney.costa@hotmail.com

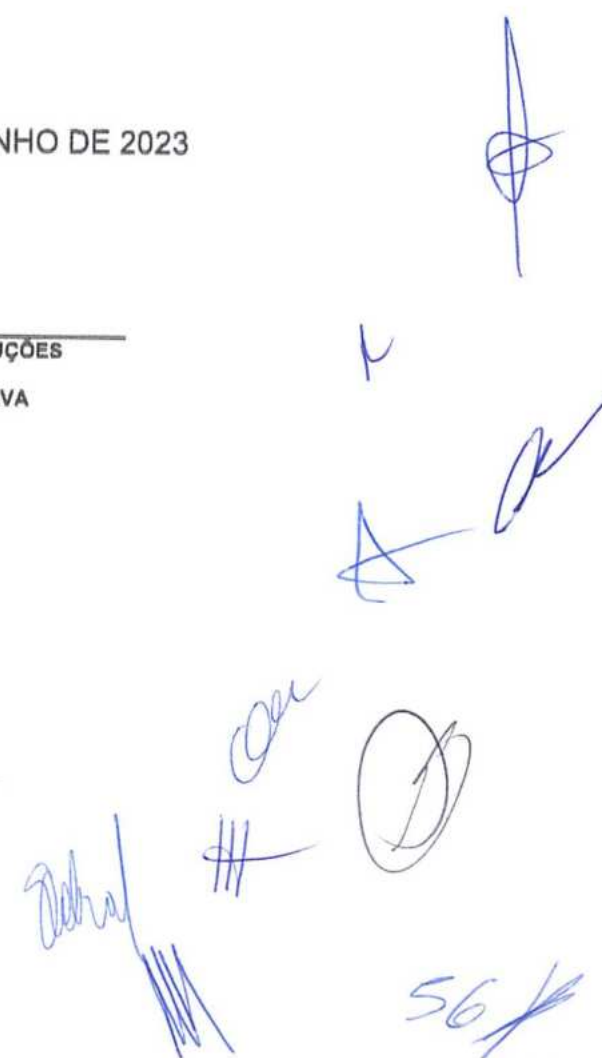

56X



Terraplanagem e Locação de Transportes e Construção Civil.

PREFEITURA MUNICIPAL DE TUNTUM – MA
CONCORRÊNCIA PÚBLICA Nº 001/2023
DATA: 07 de Junho de 2023
HORA: 09h00min



OBJETO: Contratação de empresa de engenharia especializada para a Construção de 564 Melhorias Sanitários Domiciliares, composto por: Conjunto Sanitário, Reservatório de Água de 310LTS, Tanque Séptico, sumidouro Filtro de Barro, Pia de Cozinha, Caixa de Gordura, Tanque de Lavar roupas, localizados nos bairros do Município de Tuntum/MA

DECLARAÇÃO DE QUE EXAMINOU O PROJETO BÁSICO

A empresa **BANDEIRA CONSTRUTORA E CONSTRUÇÕES LTDA**, inscrita no CNPJ Nº **05.791.171/0001 = 08**, com sede na **AV. JOSÉ OLAVO SAMPAIO, nº 1.325, SALA 002, CENTRO**, na cidade de **PRESIDENTE DUTRA**, estado de **MARANHÃO**, CEP nº **65.760-000**, por intermédio de seu representante legal o(a) Sr(a) **ROBERTO BRENO BARBOSA DA SILVA**, portador(a) de CPF Nº **050.098.603-76**, **DECLARA QUE**, examinou o Projeto Básico em sua integralidade, incluindo todos os anexos que o compõem, conhece as condições locais e todos os aspectos peculiares à execução dos serviços, efetuou todas as interpretações, deduções e conclusões para definição do seu custo de execução, bem como formulou uma estimativa correta das peculiaridades locais que possam influir no cumprimento contratual, de maneira que qualquer eventual falha de sua parte não a isentará das obrigações assumidas, independentemente de suas dificuldades.

PRESIDENTE DUTRA MA 04 DE JUNHO DE 2023



BANDEIRA CONSTRUTORA & CONSTRUÇÕES
CNPJ: 05.791.171/0001 = 08
ROBERTO BRENO BARBOSA DA SILVA
REPRESENTANTE LEGAL
CPF: 050098603-76
ID: 0249733320036

BANDEIRA CONSTRUTORA & CONSTRUÇÕES LTDA.
AV. JOSÉ OLAVO SAMPAIO, 1.325, CENTRO, CEP: 65.760-000, PRESIDENTE DUTRA/MA
ENPJ nº 05.791.171/0001 = 08 INSC. ESTADUAL: 12.318.482-7
FONE: 99 3663 0145 CELULAR: 99 8123 3216 E-MAIL: laudiney.costa@hotmail.com



57



Terraplanagem e Locação de Transportes e Construção Civil.

PREFEITURA MUNICIPAL DE TUNTUM - MA
CONCORRÊNCIA PÚBLICA Nº 001/2023
DATA: 07 de Junho de 2023
HORA: 09h00min



OBJETO: Contratação de empresa de engenharia especializada para a Construção de 564 Melhorias Sanitárias Domiciliares, composto por: Conjunto Sanitário, Reservatório de Água de 310LTS, Tanque Sêptico, sumidouro Filtro de Barro, Pia de Cozinha, Caixa de Gordura, Tanque de Lavar roupas, localizados nos bairros do Município de Tuntum/MA

TERMO DE OPÇÃO E DECLARAÇÃO PARA MICROEMPRESA E EMPRESA DE PEQUENO PORTE

A empresa **BANDEIRA CONSTRUTORA E CONSTRUÇÕES LTDA**, inscrita no CNPJ Nº **05.791.171/0001 - 08**, com sede na **AV. JOSÉ OLAVO SAMPAIO, nº 1.325, SALA 002, CENTRO**, na cidade de **PRESIDENTE DUTRA**, estado do **MARANHÃO**, CEP nº **65.760-000**, por intermédio de seu representante legal o(a) Sr(a) **ROBERTO BRENO BARBOSA DA SILVA**, portador(a) do CPF Nº **050.098.603-76**, OPTA pelo tratamento diferenciado e favorecido estabelecido pela Lei Complementar 123, de 15 de dezembro de 2006, nos termos do art. 3.º, estando apta a usufruir do tratamento all previsto e **DECLARA** ser:

() Microempresa

(X) Empresa de Pequeno Porte e não possuir nenhum dos impedimentos previstos no § 4º do artigo 3º da referida lei.

DECLARO ainda ter ciência que "A falsidade de declaração prestada objetivando os benefícios da Lei Complementar nº 123/06, caracterizará o crime de que trata o Art. 299 do Código Penal, sem prejuízo do enquadramento em outras figuras penais e das sanções administrativas previstas na Lei 8.666/93".

PRESIDENTE DUTRA MA 04 DE JUNHO DE 2023

BANDEIRA CONSTRUTORA & CONSTRUÇÕES
CNPJ: 05.791.171/0001 - 08
ROBERTO BRENO BARBOSA DA SILVA
REPRESENTANTE LEGAL
CPF: 050098603-76
ID:0249733320036

CHARLES CUNHA
DOMINICES:0072
9869300

Assinado de forma digital por CHARLES CUNHA DOMINICES:00729869300
DN: c=BR, o=ICP-Brasil, ou=AC CERTIFICA ANAPOLIS v3, ou=44182275000169, ou=Videoconferencia, ou=Certificado PF A1, cn=CHARLES CUNHA DOMINICES:00729869300
Dados: 2023.06.06 11:34:45 -03'00'

CHARLES CUNHA DOMINICES
CONTADOR
REGISTRO: MA-010094/O-1

58



Relatório de Conformidade

Nome: Validador de assinaturas eletrônicas

Data de Validação: 06/06/2023 11:45:53 BRT

Versão do software(Verificador de Conformidade): 2.11rc5

Versão do software(Validador de Documentos): 2.4.1rc1

Fonte de verificação: Offline

Informações do Arquivo

Nome do arquivo: me.epp . contador.pdf

Resumo da SHA256 do arquivo:

a196ff51303744cbb49e0975f2f0d35f0d2c4c5c422271d0e87783a56950525b

Tipo do arquivo: PDF

Quantidade de assinaturas: 1

Quantidade de assinaturas ancoradas: 1

CN=CHARLES CUNHA DOMINICES:***298693**,
OU=Certificado PF A1, OU=Videoconferencia,
OU=44182275000169, OU=AC CERTIFICA ANAPOLIS v5,
O=ICP-Brasil, C=BR

Informações da assinatura

Assinante: CN=CHARLES CUNHA DOMINICES:***298693**, OU=Certificado PF A1,
OU=Videoconferencia, OU=44182275000169, OU=AC CERTIFICA
ANAPOLIS v5, O=ICP-Brasil, C=BR

(Handwritten signatures and marks in blue ink, including a large signature on the right and several smaller ones at the bottom right.)



Tipo de assinatura: Destacada

Status de assinatura: Aprovado

Caminho de certificação: Válida

Estrutura: Em conformidade com o padrão

Cifra assimétrica: Aprovada

Resumo criptográfico: Correto

Data assinatura: 06/06/2023 11:34:45 BRT

Atributos obrigatórios: Aprovados

Mensagem de alerta: undefined

CPF: ***,298.693-**

CN=CHARLES CUNHA DOMINICES:***298693**,
OU=Certificado PF A1, OU=Videoconferencia,
OU=44182275000169, OU=AC CERTIFICA ANAPOLIS v5,
O=ICP-Brasil, C=BR

Buscado: Offline

Assinatura: true

Emissor: CN=AC CERTIFICA ANAPOLIS v5, OU=AC SOLUTI v5, O=ICP-Brasil, C=BR

Data de Emissão: 08/05/2023 08:57:00 BRT

Aprovado até: 07/05/2024 08:57:00 BRT

Expirado (LCR): Não

(Handwritten signatures and marks in blue ink, including a large 'A', a signature 'CUNHA', and the number '60').



CN=AC CERTIFICA ANAPOLIS v5, OU=AC SOLUTI v5,
O=ICP-Brasil, C=BR

Buscado: Offline

Assinatura: true

Emissor: CN=AC SOLUTI v5, OU=Autoridade Certificadora Raiz Brasileira v5,
O=ICP-Brasil, C=BR

Data de Emissão: 17/08/2020 19:59:09 BRT

Aprovado até: 02/03/2029 08:58:59 BRT

Expirado (LOR):Não

CN=AC SOLUTI v5, OU=Autoridade Certificadora Raiz
Brasileira v5, O=ICP-Brasil, C=BR

Buscado: Offline

Assinatura: true

Emissor: CN=Autoridade Certificadora Raiz Brasileira v5, OU=Instituto Nacional de
Tecnologia da Informacao - ITI, O=ICP-Brasil, C=BR

Data de Emissão: 29/06/2018 15:55:20 BRT

Aprovado até: 02/03/2029 09:00:20 BRT

61



Expirado (LCR):Não

CN=Autoridade Certificadora Raiz Brasileira v5,
OU=Instituto Nacional de Tecnologia da Informacao - ITI,
O=ICP-Brasil, C=BR

Buscado: Offline

Assinatura: true

Emissor: CN=Autoridade Certificadora Raiz Brasileira v5, OU=Instituto Nacional de Tecnologia da Informacao - ITI, O=ICP-Brasil, C=BR

Data de Emissão: 02/03/2016 10:01:38 BRT

Aprovado até: 02/03/2029 20:59:38 BRT

Expirado (LCR):Não

Atributos usados

Atributos Obrigatórios

Nome do atributo: IdMessageDigest

Corretude: Valid

Nome do atributo: IdContentType

Corretude: Valid

Atributos Opcionais

Nome do atributo: RevocationInfoArchival

Corretude: Valid



**MINISTÉRIO DA FAZENDA
SUPERINTENDÊNCIA DE SEGUROS PRIVADOS**

CERTIDÃO DE REGULARIDADE

Certificamos que JUNTO SEGUROS S.A., CNPJ 84948157000133, está autorizada a operar, conforme PORTARIA 1139, publicado(a) no D.O.U. de 03/12/1991, nos termos da legislação vigente.

Certificamos ainda que a entidade não se encontra, nesta data, sob regime de Direção Fiscal, Intervenção, Liquidação Extrajudicial ou Fiscalização Especial, e não está cumprindo penalidade de suspensão imposta pela SUSEP.

Dados complementares e esta certidão atualizada podem ser obtidos em www.susep.gov.br ou por meio de petição à Autarquia.

Código da Certidão: **CR05436_06062023_111055_538**

Esta Certidão é válida por 30 dias, não prevalecendo sobre certidões geradas posteriormente.

Rio de Janeiro, 06 de Junho de 2023.

APÓLICE DIGITAL

junto
SEGUROS



Nossas apólices podem ser acessadas diretamente por um QR Code ou pela página da internet da Junto Seguros (www.juntoseguros.com). As condições contratuais deste produto, quando aplicável, poderão ser consultadas no site <https://www.gov.br/susep>.

FRONTISPÍCIO DE APÓLICE SEGURO GARANTIA

DADOS DA SEGURADORA: JUNTO SEGUROS S.A.

CNPJ: 84.948.157/0001-33, registro SUSEP 05436, com sede na Rua Visconde de Nácar, 1440 – Centro - Curitiba - PR

Data de Emissão: **06/06/2023 11:09:19**

Nº Apólice Seguro Garantia: **12-0775-0196225**

Proposta: **3960590**

Controle Interno (Código Controle): **095375820**

Nº de Registro SUSEP: Após sete dias úteis da emissão deste documento, poderá ser verificado se a apólice ou endosso foi corretamente registrado no site da SUSEP - <https://www.gov.br/susep/pt-br>, por meio do número **054362023001207750196225**

DADOS DO SEGURADO: PREFEITURA MUNICIPAL DE TUNTUM/MA

CPF/CNPJ: 06.138.911/0001-66 RUA FREDERICO COELHO, 411, TUNTUM - MA

DADOS DO TOMADOR: BANDEIRA CONSTRUTORA E CONSTRUCOES LTDA

CPF/CNPJ: 05791171000108 AVENIDA JOSE OLAVO SAMPAIO 1325, SALA 002, CENTRO - CEP: 65.760-000 - PRESIDENTE DUTRA - MA

DADOS DA CORRETORA:

000002.0.203293-3 AIRAM CORRETORA DE SEGUROS EPP

Documento eletrônico digitalmente assinado por:

ICP
Brasil
Assinado digitalmente por:
Roque Jr. de H. Melo

ICP
Brasil
Assinado digitalmente por:
Eduardo de O. Nobrega

Documento eletrônico assinado digitalmente conforme MP nº 2.200-2/2001 de 24/08/2001, que institui a Infra - estrutura de Chaves Públicas Brasileira - ICP - Brasil por: Signatário(s): Eduardo de Oliveira Nobrega Nº de Série do Certificado: 62FF6E26A0F0B264 Roque de Holanda Melo Nº de Série do Certificado: 7A BF 101B 729D85D1632D0F6E67776C FEADD47

Art. 1º - Fica instituída a Infra - Estrutura de Chaves Públicas Brasileira (ICP - Brasil), para garantir a autenticidade, a integridade e a validade jurídica de documentos em forma eletrônica, das aplicações de suporte e das aplicações habilitadas que utilizem certificados digitais, bem como a realização de transações eletrônicas seguras. As condições contratuais / regulamento deste produto protocolizados pela sociedade / entidade junto à Susep poderão ser consultadas no site <https://www.gov.br/susep>, de acordo com o número de processo constante da apólice / proposta. A certidão de regularidade da sociedade seguradora perante a SUSEP pode ser consultada no site <https://www.gov.br/susep>. Este produto está protocolado através do N.º de Processo SUSEP 15414.636371/2022-53 e nº 15414.636374/2022-87. O registro do produto é automático e não representa aprovação ou recomendação por parte da SUSEP. O Segurado poderá consultar a situação cadastral do corretor de seguros e da sociedade seguradora no site eletrônico <https://www.gov.br/susep>. Atendimento SUSEP: 0800 021 8484. Central de Atendimento Junto: 0800 704 0301. Ouvidoria Junto: 0800 643 0301. <http://www.consumidor.gov.br>.

09



Nº Apólice Seguro Garantia: 12-0775-0196225
 Proposta: 3960590
 Controle Interno (Código Controle): 095375820
 Nº de Registro SUSEP: 054362023001207750196225

junto
SEGUROS



FRONTISPÍCIO DE APÓLICE SEGURO GARANTIA

Garantia Contratada

Modalidade	Limite Máximo de Garantia (LMG)	Ramo
Licitante	R\$ 100.000,00	0775 - GARANTIA SEGURADO - SETOR PÚBLICO

Descrição da Garantia: Coberturas, valores e prazos previstos na Apólice:

Modalidade e Cobertura Adicional	Limite Máximo de Indenização (LMI)	Vigência	
		Início	Término
Licitante	R\$ 100.000,00	07/06/2023	07/10/2023
Multas e Penalidades	R\$ 100.000,00	07/06/2023	07/10/2023

Demonstrativo de Prêmio:

Prêmio Líquido Licitante	R\$ 160,00
Adicional de Fracionamento	R\$ 0,00
I.O.F	R\$ 0,00
Prêmio Total	R\$ 160,00

Condições de Pagamento:	Parcela	Vencimento	Nº Carné	Valor(R\$)
	1	13/06/2023	17232602	R\$ 160,00

Em atendimento à Lei 12.741/2012 informamos que incide as alíquotas de 0,5% de PIS/Pasep e de 4% de COFINS sobre os prêmios de seguros deduzidos da subscritura em regime especial. O valor (em nome do segurado, após dedução) no número das cartilhas de cobertura. Pode(m) estar alterado(s) quando contratado(s) isoladamente ou em outra condição.

Handwritten signatures and marks:
 - Large blue signature
 - "65"
 - "APÓLICE DIGITAL" stamp



Nº Apólice Seguro Garantia: 12-0775-0196225
Proposta: 3960590
Controle Interno (Código Controle): 095375820
Nº de Registro SUSEP: 054362023001207750196225

junto
SEGUROS



FRONTISPÍCIO DE APÓLICE SEGURO GARANTIA

Objeto da Garantia

Esta Apólice de riscos declarados garante indenização, até o valor do Limite Máximo de Garantia, pelos Prejuízos decorrentes da recusa do Tomador adjudicatário em assinar o contrato administrativo licitado, conforme termos e condições descritos no **Edital CONCORRÊNCIA PÚBLICA Nº 001/2023**.

Ademais, esta Apólice de riscos declarados garante indenização, até Limite Máximo de Garantia, pelos Prejuízos decorrentes do inadimplemento de multas e penalidades administrativas impostas pelo Segurado ao Tomador, e não adimplidas no prazo definido no Contrato Principal ou notificação realizada ao Tomador.

O presente documento é emitido em consonância com a Circular SUSEP 662, de 11 de abril de 2022.

ESTA APÓLICE NÃO PODERÁ SER UTILIZADA COMO COMPLEMENTO OU ENDOSSO DE APÓLICE ANTERIORMENTE FORNECIDA POR ESTA SEGURADORA REFERENTE AO MESMO EDITAL E/OU CONTRATO OBJETO DESTES SEGUROS.



Nº Apólice Seguro Garantia: 12-0775-0196225
Proposta: 3960590
Controle Interno (Código Controle): 095375820
Nº de Registro SUSEP: 054362023001207750196225

junto
SEGUROS



CONDIÇÕES CONTRATUAIS

LICITANTE

PROCESSO SUSEP n.º 15414.636371/2022-53.

1. OBJETIVO DO SEGURO - RISCOS COBERTOS

1.1. Este contrato de seguro garante indenização, até o valor do Limite Máximo de Garantia, pelos Prejuízos decorrentes da recusa do Tomador adjudicatário em assinar o contrato administrativo licitado, ou demais inadimplementos elencados nos termos e condições descritos no Edital os quais levem à execução da garantia de oferta.

2. RISCOS EXCLUÍDOS

2.1. Não estão incluídos na cobertura quaisquer Prejuízos ocasionados direta ou indiretamente e ocorridos em consequência de:

- a) obrigações trabalhistas e previdenciárias;
- b) riscos cobertos por outros ramos ou modalidades de seguro, tais como, mas não se limitando a seguro de responsabilidade civil, lucros cessantes e eventos e riscos de natureza ambiental;
- c) eventos de caso fortuito ou força maior, nos termos do Código Civil;
- d) inadimplência de obrigações garantidas, decorrentes de atos ou fatos de responsabilidade do Segurado, seus prepostos ou responsáveis;
- e) inadimplência de obrigações do Edital que não sejam de responsabilidade do Tomador;
- f) penalidades decorrentes do atraso do Tomador na apresentação desta Apólice e seus Endossos, ou da inadequação da Apólice para garantia do Edital;
- g) atos de terrorismo conforme definido por legislação ou regulamentação aplicável;
- h) atos de hostilidade, guerra, rebelião, insurreição, revolução, conflito, destruição ou requisição decorrentes de qualquer ato de autoridade de fato ou de direito, civil ou militar e, em geral, todo ou qualquer ato ou consequência dessas ocorrências, bem como atos praticados por qualquer pessoa agindo ou em ligação com qualquer organização cujas atividades visem a derrubar pela força o governo ou instigar a sua queda, pela perturbação da ordem política e social do país por meio de atos de terrorismo, guerra, revolução, subversão e guerrilhas;
- i) quaisquer perdas, destruição ou danos, de quaisquer bens materiais, prejuízos e despesas emergentes ou consequentes de qualquer forma de radiação, contaminação, resíduo ou fissão, inclusive, mas não se limitando, às nucleares e ionizantes;
- j) obrigações que não estejam expressamente garantidas e previstas no Objeto da presente Apólice;

3. PRÊMIO

3.1. O Tomador é responsável pelo pagamento do Prêmio correspondente a Apólice, assim como de todos seus Endossos.

3.2. Esta Apólice continuará em vigor mesmo quando o Tomador não pagar o Prêmio nas datas convencionadas.

3.3. A presente modalidade de seguro-garantia não contempla a hipótese de devolução de prêmio



Nº Apólice Seguro Garantia: 12-0775-0196225
Preposta: 3960590
Centro Interno (Código Central): 095375820
Nº de Registro SUSEP: 054362023001207750196225

junto
SEGUROS



em caso de cancelamento.

4. ALTERAÇÕES, RENOVAÇÕES E ATUALIZAÇÕES

4.1. A Apólice acompanhará as modificações já previstas no Edital subscrito, mediante emissão de Endosso ou nova Apólice.

4.2. Para alterações posteriores efetuadas no Edital, em virtude das quais se faça necessária a modificação da Apólice, esta poderá acompanhar tais modificações, desde que solicitado e haja o respectivo aceite pela Seguradora, por meio da emissão de Endosso ou nova Apólice.

4.3. As alterações, renovações e atualizações não se presumem e serão precedidas de pedido do Segurado, acompanhado dos documentos que as demonstrem, inclusive para a atualização monetária do LMG pelo índice constante do Edital.

4.4. Ao aceitar a presente Apólice, Segurado e Tomador reconhecem o seu dever em comunicar à Seguradora, em prazo razoável, nunca superior a 10 (dez) dias úteis após o fato, de alterações ocorridas ao Edital ou da obrigação constante do Objeto da Garantia que influenciem o risco subscrito pela Seguradora, sendo, ou não, tais alterações formalizadas contratualmente.

4.5. A não observância pelo Segurado das obrigações constantes no item 4.4. importam em Perda de Direitos, conforme item 7, abaixo, desde que (i) isso resulte agravamento do risco coberto; e (ii) isso tenha relação com o sinistro ou esteja comprovado, pela Seguradora, que o Segurado silenciou de má-fé.

5. RECLAMAÇÃO E CARACTERIZAÇÃO DE SINISTRO

5.1. Reclamação de Sinistro: não sanado o inadimplemento e não assinado o contrato administrativo licitado, a Reclamação de Sinistro poderá ser realizada pelo Segurado, mediante envio de comunicação à Seguradora, ao "canal de sinistro" constante do sítio eletrônico da Seguradora, informando-a acerca da conclusão do processo administrativo para apuração de Prejuízos.

5.2. Caracterização do Sinistro: o Sinistro restará caracterizado quando da exigibilidade dos Prejuízos causados ao Segurado, por culpa ou dolo do Tomador.

5.3. Para a Reclamação de Sinistro será necessária a apresentação dos seguintes documentos:

- cópia do Edital de licitação e seus anexos;
- cópia integral do processo licitatório correspondente ao Edital;
- cópia da notificação do Tomador para assinatura do contrato administrativo licitado;
- cópia do processo administrativo que documentou a inadimplência do Tomador e culminou na aplicação de multas e/ou apuração de Prejuízos ao Segurado;
- planilha, relatório e/ou correspondências informando os Prejuízos sofridos;
- planilha, relatório e/ou correspondências informando da existência de valores retidos;
- cópia de atas, notificações, contranotificações, documentos, correspondências, inclusive e-mails, trocados entre Segurado e Tomador, relacionados à inadimplência do Tomador;
- cópia do novo contrato firmado pelo Segurado com o Licitante Substituto, quando aplicável.

5.4. Regulação do Sinistro: a Seguradora deverá apresentar Relatório Final de Regulação do Sinistro em até 30 (trinta) dias corridos, contados do recebimento da Reclamação de Sinistro devidamente acompanhada dos documentos acima listados.

5.4.1. A Seguradora poderá solicitar, ao Segurado, outros documentos e/ou informações complementares para a análise de cobertura da Reclamação de Sinistro apresentada, hipótese na qual o prazo previsto no item 5.4. será suspenso, voltando a correr sua contagem a partir



Nº Apólice Seguro Garantia: 12-0775-0196225
Proposta: 3960590
Controle Interno (Código Controle): 095375820
Nº de Registro SUSEP: 054362023001207750196225

junto
SEGUROS



do dia útil subsequente àquele em que forem completamente atendidas as exigências da Seguradora.

5.4.2. Em caso de decisão judicial, ou arbitral, que impeça ou de alguma forma influencie na possibilidade de execução da garantia pelo Segurado, ou suspenda os efeitos da Reclamação de Sinistro comunicada à Seguradora, o prazo de 30 (trinta) dias constante do item 5.4, será suspenso, voltando a correr sua contagem a partir do primeiro dia útil subsequente a revogação da decisão, ou ausência de efeito suspensivo ao recurso.

6. INDENIZAÇÃO E SUB-ROGAÇÃO

6.1. Caracterizado o Sinistro, a Seguradora indenizará o Segurado, ou o Beneficiário mediante pagamento em dinheiro dos Prejuízos ocasionados em razão da inadimplência do Tomador.

6.1.1. O cálculo da Indenização corresponderá ao valor das multas aplicadas ao Tomador, conforme disposto no Edital.

6.1.2. Em complemento ao cálculo descrito no item 6.1.1 acima, na ocorrência de sinistro, os eventuais saldos de créditos do Tomador apurados junto ao Segurado, serão utilizados para amortização do valor da indenização, sem prejuízo de seu pagamento no prazo devido.

6.2. Caso o pagamento da Indenização aconteça antes da apuração dos saldos de créditos do Tomador, o Segurado devolverá à Seguradora os valores por ela pagos em excesso.

6.3. O pagamento da Indenização deverá ocorrer dentro do prazo máximo de 30 (trinta) dias, devendo o Segurado colaborar com a assinatura do termo de quitação ou do termo de retomada, conforme o caso.

6.3.1. O não pagamento da Indenização no prazo previsto sujeitará a Seguradora ao pagamento de juros de mora e correção monetária, a partir daquela data, nos termos do Edital e sua legislação específica.

6.4. Paga a Indenização, a Seguradora se sub-rogará nos direitos e poderes do Segurado contra o Tomador e/ou terceiros cujos atos ou fatos tenham dado causa ao Sinistro.

6.4.1. É ineficaz qualquer ato do Segurado que diminua ou extinga, em prejuízo da Seguradora, os direitos de sub-rogação.

7. PERDA DE DIREITOS

7.1. Aplicam-se à presente Apólice as obrigações e responsabilidades do Segurado constantes dos artigos 765, 766, 768, 769 e 771 do Código Civil, ou outros que venham a substituí-los, bem como os direitos e faculdades da Seguradora emergentes de tais dispositivos legais.

7.2 O Segurado está ciente das hipóteses de perda de direito quanto à descumprimentos de suas obrigações, ônus, encargos, desembolsos e despesas de sua responsabilidade, assumidos e acordados no âmbito do Edital e/ou desta Apólice.

8. EXTINÇÃO DA COBERTURA

8.1. A responsabilidade da Seguradora extinguir-se-á, de pleno direito, quando ocorrer uma das seguintes situações abaixo:

- a) o contrato administrativo decorrente do Edital garantido pela Apólice for definitivamente assinado entre Segurado e Tomador;
- b) quando a Seguradora e o Segurado assim o acordarem;
- c) quando o pagamento da Indenização ao Segurado atingir o LMG da Apólice;
- d) quando o Objeto da Garantia for extinto; ou



Nº Apólice Seguro Garantia: 12-0775-0196225
Proposta: 3960590
Controle Interno (Código Controle): 095375820
Nº de Registro SUSEP: 054362023001207750196225

junto
SEGURO



e) término da vigência prevista na Apólice ou Endosso.

8.2. A responsabilidade da Seguradora está limitada aos Prejuízos decorrentes dos eventos de inadimplemento ocorridos durante a Vigência da Apólice, observado o prazo prescricional de 1 (um) ano aplicável ao contrato de seguro para sua caracterização e comunicação à Seguradora.

9. CONCORRÊNCIA DE APÓLICES E GARANTIAS

9.1. É vedada a utilização de mais de um seguro-garantia na mesma modalidade para cobrir o mesmo objeto, salvo no caso de apólices complementares.

9.2. No caso de existirem duas ou mais garantias distintas cobrindo as mesmas obrigações do Objeto da Garantia, a Indenização deverá ser dividida proporcionalmente entre as garantias apresentadas ao Edital, de modo a não resultar em auferição de lucro ao Segurado.

10. CONTROVÉRSIAS

10.1. Eventuais controvérsias entre Seguradora e Segurado serão processadas no foro do domicílio do Segurado.

11. ACEITAÇÃO

11.1. A contratação da Apólice somente poderá ser feita mediante proposta assinada pelo proponente, seu representante ou por corretor de seguros habilitado. A proposta escrita deverá conter os elementos essenciais ao exame e aceitação do risco.

11.2. A Seguradora terá o prazo de 15 (quinze) dias para se manifestar sobre a aceitação ou não da proposta, contados da data de seu recebimento.

11.2.1. A solicitação de documentos complementares poderá ocorrer mais de uma vez, durante o prazo previsto no item 11.2. Nesta hipótese, o prazo de 15 (quinze) dias previsto no item 11.2 ficará suspenso, voltando a correr a partir da data em que se der a entrega da documentação.

11.3. No caso de não aceitação da proposta, a Seguradora comunicará o fato ao proponente por e-mail, via plataforma eletrônica ou qualquer outro meio escrito válido. A ausência de manifestação, por escrito, da Seguradora, no prazo acima aludido, não caracterizará a aceitação tácita do seguro.

11.4. Caso a aceitação da proposta dependa de contratação ou alteração de resseguro facultativo, o prazo aludido no item 11.2. será suspenso até que o ressegurador se manifeste formalmente, comunicando a Seguradora, por escrito, ao proponente, tal eventualidade, ressaltando a consequente inexistência de cobertura enquanto perdurar a suspensão.

11.5. A emissão da Apólice ou do endosso será feita em até 15 (quinze) dias, a partir da data de aceitação da proposta.

11.6. A aceitação da proposta de seguro está sujeita à análise do risco.

12. DISPOSIÇÕES GERAIS

12.1. Fica estabelecido que, para fins indenitários, esta Apólice não cobrirá quaisquer Prejuízos, perdas e/ou demais penalidades decorrentes da violação de normas anticorrupção perpetradas com participação dolosa do Segurado e/ou seus representantes.

12.2. No tocante à alocação dos riscos previstos nesta garantia, havendo contrariedade e/ou divergência entre as disposições previstas na presente Apólice/Endosso e no contrato e/ou aditivos garantidos, prevalecerão sempre as disposições da presente Apólice/Endosso.

APÓLICE DIGITAL



Nº Apólice Seguro Garantia: 12-0775-0196225
Proposta: 3960590
Controle Interno (Código Controle): 095375820
Nº de Registro SUSEP: 054362023001207750196225

junto
SEGUROS



12.3. Cabe ao Tomador e ao Segurado a conferência das condições e termos desta Apólice e/ou Endosso, estando de pleno acordo que a Seguradora a preste e cumpra, tal como disposto em suas Condições Contratuais.

12.4. Tomador e Segurado reconhecem que a validade do presente negócio jurídico e a eficácia do contrato de seguro é vinculada à aceitação do Segurado da presente Apólice ou Endosso em sua integralidade.

12.5. Esta Apólice é inalienável e irrevogável.

12.6. Considera-se como âmbito geográfico de cobertura todo o território nacional.

12.7. A presente Apólice não conta com franquias, participações obrigatórias do Segurado, carência de qualquer tipo, assim como não permite a reintegração do seu Limite Máximo de Garantia.

12.8. Este seguro é contratado a primeiro risco absoluto.

12.9. O registro do produto é automático e não representa aprovação ou recomendação por parte da SUSEP.

12.10. O segurado poderá consultar a situação cadastral do corretor de seguros e da sociedade seguradora no sítio eletrônico <https://www.gov.br/susep>.

13. DEFINIÇÕES

13.1. Em acréscimo aos termos definidos constantes das Condições Contratuais, aplicam-se também a esta Apólice, as seguintes definições:

I. **Apólice:** documento, emitido e assinado pela Seguradora, que representa formalmente o contrato de seguro-garantia.

II. **Beneficiário:** pessoa jurídica, a qual possui interesse legítimo no Objeto da Garantia e que pode incorrer, direta ou indiretamente, em Prejuízos decorrentes do inadimplemento contratual do Tomador.

III. **Condições Particulares:** conjunto de cláusulas que complementam ou alteram as Condições Contratuais.

IV. **Edital:** ato indicado no Objeto da Garantia, por intermédio do qual o Segurado faz público seu propósito de licitar um objeto determinado, estabelece os requisitos exigidos dos proponentes e das propostas, regula os termos segundo os quais os avaliará e fixa as cláusulas do eventual contrato a ser firmado, contemplando o instrumento de sua publicação, seus anexos, manuais, resumos, projetos e demais informações disponibilizadas pelo Segurado para elaboração de propostas pelos licitantes.

V. **Endosso:** documento emitido pela Seguradora por meio do qual são formalizadas alterações da Apólice.

VI. **Indenização:** contraprestação da Seguradora perante o Segurado relativa aos Prejuízos causados pelo Tomador em razão do inadimplemento das obrigações cobertas pelo seguro, a qual poderá se dar por meio de pagamento em dinheiro dos Prejuízos apurados no âmbito dos Prejuízos cobertos pelo seguro.

VII. **Limite Máximo de Garantia (LMG):** valor máximo de Indenização garantido pela Seguradora considerando uma ou mais coberturas previstas na Apólice.

VIII. **Prejuízos:** multas e penalidades aplicadas pelo Segurado ao Tomador, em decorrência da não assinatura do contrato administrativo, conforme definido no Edital, as quais não tenham sido adimplidas no prazo definido no Edital ou notificação ao Tomador.

IX. **Prêmio:** importância devida pelo Tomador à Seguradora, como contraprestação da cobertura de seguro contratada.

X. **Prêmio Mínimo:** a parcela do prêmio não reembolsável e devido à Seguradora a título de remuneração mínima a partir do momento da emissão do seguro, em razão do consumo de

[Handwritten signatures and marks]



Nº Apólice Seguro Garantia: 12-0775-0196225
Proposta: 3960590
Controle Interno (Código Controle): 095375820
Nº de Registro SUSEP: 054362023001207750196225

junto
SEGUROS



capacidade e seu custo de oportunidade, bem como pela própria garantia securitária prestada desde o momento da emissão da Apólice.

XI. **Relatório Final de Regulação de Sinistro:** documento no qual a Seguradora comunica existência de cobertura ou, conforme o caso, as razões técnico-legais para eventual negativa de cobertura ou extinção de cobertura/responsabilidade da Seguradora.

XII. **Segurado:** ente da Administração Pública que publica o Edital, nos termos da legislação.

XIII. **Seguradora:** é a Junto Seguros S/A.

XIV. **Seguro-garantia:** seguro que garante o fiel cumprimento das obrigações assumidas pelo Tomador perante o Segurado, conforme Condições Contratuais da Apólice

XV. **Tomador:** pessoa jurídica participante de processo licitatório correspondente ao Edital.

XVI. **Vigência:** as Apólices e Endossos terão seu início e término de vigência às 23:59hs das datas para tal fim neles indicadas.

Instruções de Impressão
 Imprimir em impressora jato de tinta (ink jet) ou laser em qualidade normal. (Não use modo econômico).
 Utilize folha A4 (210 x 297 mm) ou Carta (216 x 279 mm) - Corte na linha indicada



Santander | **033-7** | Beneficiário
Junto Seguros S.A. 84.948.157/0001-33

Recibo do Pagador	Vencimento	13/06/2023
	Nosso Número	10972811
	Número do Documento	17232602
	Agência / Código Beneficiário	4849-6 / 8954380
	(=) Valor do Documento	160,00

Pagador
BANDEIRA CONSTRUTORA E CONSTRUÇÕES LTDA CNPJ: 05.791.171/0001-08
AVENIDA JOSÉ OLAVO SAMPAIO 1325 65760000 PRESIDENTE DUTRA, MA
emissão apólice 12-0775-0196225

Autenticação Mecânica

Sacador / Avalista:

Corte na linha pontilhada

Santander | **033-7** | **03399.89543 38000.000109 97281.101010 9 93800000016000**

Local de Pagamento PAGAR PREFERENCIALMENTE NO BANCO SANTANDER					Vencimento	13/06/2023
Beneficiário Junto Seguros S.A. 84.948.157/0001-33					Agência / Código Beneficiário	4849-6 / 8954380
Data do Documento	Número do Documento	Espécie Doc.	Aceite	Data do Processamento	Nosso Número	10972811
06/06/2023	17232602	NS	N	06/06/2023	(=) Valor do Documento	160,00
Carteira	Espécie	Quantidade	Valor Documento			
COBRANÇA SIMPLES - RCR	REAL					
Instruções:					(-) Desconto	
Junto Seguros S.A., Após o vencimento cobrar 0,03% por dia de atraso. Não receber depois de 30 dias do vencimento previsto. Após esta data o Segurado da Apólice (Beneficiário) será notificado da pendência do pagamento. Para maiores informações entrar em contato com o Departamento Financeiro através do e-mail: contasareceber@juntosseguros.com.					(-) Abatimento	
					(+) Mora	
					(+) Outros acréscimos	
					(=) Valor Cobrado	

Pagador
BANDEIRA CONSTRUTORA E CONSTRUÇÕES LTDA CNPJ: 05.791.171/0001-08
AVENIDA JOSÉ OLAVO SAMPAIO 1325 65760000 PRESIDENTE DUTRA, MA
Ref. emissão apólice 12-0775-0196225

Sacador / Avalista

Cod. Baixa



Autenticação Mecânica - FICHA DE COMPENSAÇÃO

Corte na linha pontilhada

[Handwritten signatures and marks]
73/75

inter



Pagamento realizado R\$ 160,00

Sobre a transação

Valor original	R\$ 160,00
Desconto	R\$ 0,00
Juros	R\$ 0,00
Multa	R\$ 0,00
Valor total	R\$ 160,00
Data do pagamento	06/06/2023
Data de vencimento	13/06/2023
Código de barras	03399895433800000010997281101010993800000016000
Descrição	-

Quem recebeu

Beneficiário **JUNTO SEGUROS S A**

CPF/CNPJ **84.948.157/0001-33**

Instituição emissora **BCO SANTANDER OBRASILO S.A.**

Quem pagou

Nome **ROBERTO BRENO BARBOSA DA SILVA**

Instituição **Banco Inter S.A**

Agência **0001**

Conta **157305716**

[Handwritten signature]

[Handwritten mark]

[Handwritten signature]

[Handwritten signature]

[Handwritten number: 74175]

[Handwritten signature]

[Handwritten mark]

OBJETO: Contratação de empresa de engenharia especializada para a Construção de 564 Melhorias Sanitários Domiciliares, composto por: Conjunto Sanitário, Reservatório de Água de 310LTS, Tanque Séptico, sumidouro Filtro de Barro, Pia de Cozinha, Caixa de Gordura, Tanque de Lavar roupas, localizados nos bairros do Município de Tuntum/MA

DECLARAÇÃO DE ELABORAÇÃO INDEPENDENTE DE PROPOSTA

A empresa **BANDEIRA CONSTRUTORA E COSTRUÇÕES LTDA**, e do **CNPJ/MF** sob nº **05.791.171/0001-08**, localizada com endereço na **AVENIDA JOSE OLAVO SAMPAIO Nº 1523, CENTRO, PRESIDENTE DUTRA-MA**, por intermédio de seu procurador legal o(a) Sr.(a) **ROBERTO BRENO BARBOSA DA SILVA**, portador(a) do CPF Nº **050.098.603-76**, declaro, sob as penas da Lei, em especial o art. 299 do Código Penal Brasileiro, que:

a) A proposta anexa foi elaborada de maneira independente, e que o conteúdo da proposta anexa não foi, no todo ou em parte, direta ou indiretamente, informado a, discutido com ou recebido de qualquer outro participante potencial ou de fato da (**licitação**), por qualquer meio ou por qualquer pessoa;

b) A intenção de apresentar a proposta anexa não foi informada a, discutido com ou recebido de qualquer outro participante potencial ou de fato da (**licitação**), por qualquer meio ou por qualquer pessoa;

c) Que não tentou, por qualquer meio ou por qualquer pessoa, influir na decisão de qualquer outro participante potencial ou de fato da (**licitação**) quanto a participar ou não da referida licitação;

d) Que o conteúdo da proposta anexa não será, no todo ou em parte, direta ou indiretamente, comunicado a ou discutido com qualquer outro participante potencial ou de fato da (**licitação**) antes da adjudicação do objeto da referida licitação;

e) Que o conteúdo da proposta anexa não foi, no todo ou em parte, direta ou indiretamente, informado a, discutido com ou recebido de qualquer integrante da Prefeitura Municipal da Prefeitura em ênfase antes da abertura oficial das propostas;

f) Que está plenamente ciente do teor e da extensão desta declaração e que detém plenos poderes e informações para firmá-la.

PRESIDENTE DUTRA MA 04 DE JUNHO DE 2023



BANDEIRA CONSTRUTORA & CONSTRUÇÕES
CNPJ: 05.791.171/0001 - 08
ROBERTO BRENO BARBOSA DA SILVA
REPRESENTANTE LEGAL
CPF: 050098603-76
ID:0249733320036

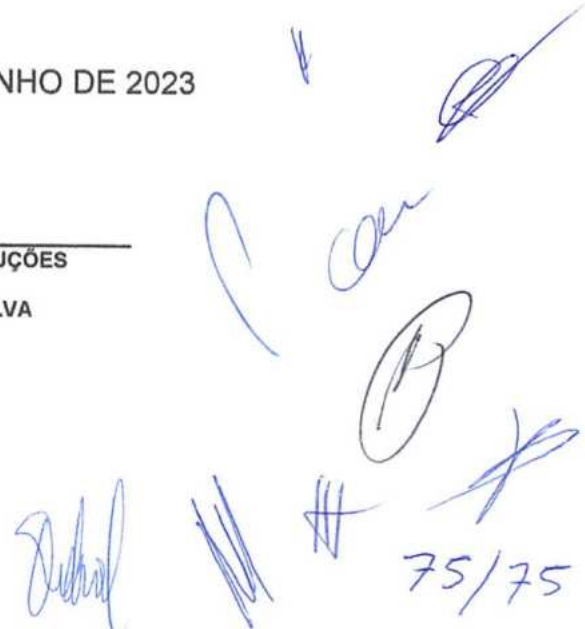

75/75



CRENCIAMENTO EMPRESA:
T. NEVES C. SERVIÇOS-ME



PROCURAÇÃO PARTICULAR

Prezados Senhores,

OUTORGANTE: A empresa **T. NEVES C. SERVIÇOS - ME**, inscrita no CNPJ nº 35.980.302/0001-58, sediada na Rua da Ata, Nº 47, Bairro Mutirão – CEP: 65.215-000 - Viana/MA, por intermédio do seu representante legal o Sr. Thaynoan Neves Costa, portador da carteira de identidade nº 051740412014-5 e do CPF nº 617.693.763-99.

ORTOGADO: Sr. **AMADEUS DE SOUSA FILHO**, CPF: 184.928.512-87, RG: 0704550520499, Residente na Rua wisses Guimarães n.29 parq Planalto imperatriz/MA, outorgando obrigatoriamente poderes para representar o outorgante, para Requerer/Solicitar e Representar a Empresa em Epigrafe nas Comissões de Licitações dos Órgãos da Administração Pública Direta e Indireta, bem como formular lances verbais à proposta escrita apresentada, quando convocado, manifestar-se em nome da Empresa, podendo assinar atas, declaração, anexos, propostas e demais documentos referente aos processos licitatório inclusive assinar a proposta e contratos, apresentar impugnações, recursos, inclusive renúncia expressa a recurso na habilitação, se for o caso, e praticar todos os atos necessários ao desempenho da representação no processo licitatório, responsabilizando-se por todos os atos praticados no cumprimento deste instrumento.

PRAZO DE VALIDADE DESTA PROCURAÇÃO DE 30 (Trinta) dias.

Viana/MA 27 de Maio de 2023.

Documento assinado digitalmente
gov.br THAYNOAN NEVES COSTA
Data: 28/05/2023 18:51:32-0300
Verifique em <https://validar.it.gov.br>

Thaynoan Neves Costa
Administrador
RG nº 051740412014-5
CPF nº 617.693.763-99



REPÚBLICA FEDERATIVA DO BRASIL
 MINISTÉRIO DA INFRAESTRUTURA
 DEPARTAMENTO NACIONAL DE TRÂNSITO
 CARTEIRA NACIONAL DE HABILITAÇÃO

MA

NOME: AMADEUS DE SOUSA FILHO

DOC IDENTIDADE/ORG EMISSOR/AUF: 0704550520459 GESP MA

CPF: 184.928.512-87 DATA NASCIMENTO: 12/04/1961

FILIAÇÃO: ANTONIO AMADEUS DE SOUSA
 HILDA MARIA SILVA

PERMISSÃO: ACC CAT HAB: AD

Nº REGISTRO: 00173069880 VALIDADE: 04/04/2027 1ª HABILITAÇÃO: 23/01/1982

OBSERVAÇÕES:

Assinatura do Portador: *Amadeus de Sousa Filho*

LOCAL: RAV LUIS, MA DATA EMISSÃO: 05/04/2022

ASSINADO DIGITALMENTE DEPARTAMENTO ESTADUAL DE TRÂNSITO 91805662047 MAR046570853

MARANHÃO

DENATRAN CONTRAN

VÁLIDA EM TODO O TERRITÓRIO NACIONAL 2368646556

QR-CODE



Documento assinado com certificado digital em conformidade com a Medida Provisória nº 2200-2/2001. Sua validade poderá ser confirmada por meio do programa Assinador Serpro.

As orientações para instalar o Assinador Serpro e realizar a validação do documento digital estão disponíveis em: <https://www.serpro.gov.br/assinador-digital>.

SERPRO/SENATRAN

[Handwritten signatures and scribbles in blue ink]



ESTADO DO MARANHÃO
 SECRETARIA DE ESTADO DA SEGURANÇA PÚBLICA
 PERÍCIA OFICIAL DE NATUREZA CRIMINAL
 INSTITUTO DE IDENTIFICAÇÃO



RG DIGITAL DO ESTADO DO MARANHÃO



OS DADOS BIOGRÁFICOS e biométricos apresentados neste documento estão contidos no RG original

Esse é um arquivo assinado digitalmente pela Secretaria de Segurança Pública do estado do Maranhão em conformidade com o padrão de Assinatura Digital ICP Brasil. Caso necessite acesse <http://verificador.ti.gov.br> e faça o upload desse documento para atestar a sua conformidade. Você também pode escanear o Código QR ao lado



V/Pass



GOVERNO DO
 MARANHÃO

(Handwritten signatures and initials in blue ink)



INSTRUMENTO DE ALTERAÇÃO DE EMPRESÁRIO INDIVIDUAL

“T. NEVES C. SERVIÇOS”

Pelo presente instrumento particular de alteração de Empresário Individual, o Sr. **THAYNOAN NEVES COSTA**, brasileiro, solteiro, empresário, natural de São Luís - MA, nascido em 26/02/2001, portador do CPF: 617.693.763-99 e RG: 051740412014-5 SSP/MA, residente e domiciliado na Rua da Ata, nº 47, Multirão, VIANA - MA, CEP: 65215-000 resolve, assim, alterar e consolidar os dados da empresa individual “**T. NEVES C. SERVIÇOS**” com sede na Rua da Ata, nº 47, Multirão, VIANA - MA, CEP: 65215-000, registrada na Junta Comercial do Estado do Maranhão, sob o nº **21102299525**, em **13/01/2020**, inscrita no CNPJ sob o nº **35.980.302/0001-58**, mediante as seguintes cláusulas:

PRIMEIRA: O capital social passa a ser de R\$ 500.000,00 (quinhentos mil reais), inteiramente integralizado Em moeda corrente nacional.

A VISTA DAS MODIFICAÇÕES ORA AJUSTADAS CONSOLIDA-SE ESTE ATO MEDIANTE AS SEGUINTE CLÁUSULAS:

CLÁUSULA PRIMEIRA: A empresa individual gira nesta praça sob o nome empresarial de “**T. NEVES C. SERVIÇOS**”, utilizando a expressão A3 SERVICOS como nome fantasia

CLÁUSULA SEGUNDA: A Empresa tem sua sede localizada na Rua da Ata, nº 47, Multirão, VIANA - MA, CEP: 65215-000.

CLÁUSULA TERCEIRA: A empresa tem o capital social de R\$ 500.000,00 (quinhentos mil reais)

CLÁUSULA QUARTA: O Titular declara ter integralizado todo o capital, acima mencionado, em moeda corrente do País.

CLÁUSULA QUINTA: A empresa tem por objeto social:

- 8130300 - Atividades paisagísticas;
- 0161001 - Serviço de pulverização e controle de pragas agrícolas;
- 0161002 - Serviço de poda de árvores para lavouras;
- 0161003 - Serviço de preparação de terreno, cultivo e colheita;
- 1822999 - Serviços de acabamentos gráficos, exceto encadernação e plastificação;
- 2599301 - Serviços de confecção de armações metálicas para a construção;
- 3312103 - Manutenção e reparação de aparelhos eletromédicos e eletroterapêuticos e equipamentos de irradiação;
- 3313901 - Manutenção e reparação de geradores, transformadores e motores elétricos;
- 3314702 - Manutenção e reparação de equipamentos hidráulicos e pneumáticos, exceto válvulas;
- 3314707 - Manutenção e reparação de máquinas e aparelhos de refrigeração e ventilação para uso industrial e comercial;



- 3329501 - Serviços de montagem de móveis de qualquer material;
- 3702900 - Atividades relacionadas a esgoto, exceto a gestão de redes;
- 3811400 - Coleta de resíduos não-perigosos;
- 3812200 - Coleta de resíduos perigosos;
- 3821100 - Tratamento e disposição de resíduos não-perigosos;
- 3900500 - Descontaminação e outros serviços de gestão de resíduos;
- 4120400 - Construção de edifícios;
- 4222701 - Construção de redes de abastecimento de água, coleta de esgoto e construções correlatas, exceto obras de irrigação;
- 4223500 - Construção de redes de transportes por dutos, exceto para água e esgoto;
- 4319300 - Serviços de preparação do terreno não especificados anteriormente (demarcação dos locais para construção);
- 4322301 - Instalações hidráulicas, sanitárias e de gás;
- 4322302 - Instalação e manutenção de sistemas centrais de ar condicionado, de ventilação e refrigeração;
- 4330402 - Instalação de portas, janelas, tetos, divisórias e armários embutidos de qualquer material;
- 4330404 - Serviços de pintura de edifícios em geral;
- 4399199 - Serviços especializados para construção não especificados anteriormente (serviços de limpeza de fachadas);
- 4520002 - Serviços de lanternagem ou funilaria e pintura de veículos automotores;
- 4520004 - Serviços de alinhamento e balanceamento de veículos automotores;
- 4520005 - Serviços de lavagem, lubrificação e polimento de veículos automotores;
- 4520006 - Serviços de borracharia para veículos automotores;
- 4520007 - Serviços de instalação, manutenção e reparação de acessórios para veículos automotores;
- 4921301 - Transporte rodoviário coletivo de passageiros, com itinerário fixo, municipal;
- 4923002 - Serviço de transporte de passageiros - locação de automóveis com motorista;
- 4929901 - Transporte rodoviário coletivo de passageiros, sob regime de fretamento, municipal;
- 5229002 - Serviços de reboque de veículos;
- 5620102 - Serviços de alimentação para eventos e recepções - bufê;
- 7731400 - Aluguel de máquinas e equipamentos agrícolas sem operador;
- 7732201 - Aluguel de máquinas e equipamentos para construção sem operador, exceto andaimes;
- 7732202 - Aluguel de andaimes;
- 7733100 - Aluguel de máquinas e equipamentos para escritórios;
- 7739001 - Aluguel de máquinas e equipamentos para extração de minérios e petróleo, sem operador;
- 7739003 - Aluguel de palcos, coberturas e outras estruturas de uso temporário, exceto andaimes;
- 7739099 - Aluguel de outras máquinas e equipamentos comerciais e industriais não especificados anteriormente, sem operador (geradores, guinchos, guindastes e empilhadeiras);
- 8011101 - Atividades de vigilância e segurança privada;
- 8111700 - Serviços combinados para apoio a edifícios, exceto condomínios prediais;
- 8121400 - Limpeza em prédios e em domicílios;
- 8122200 - Imunização e controle de pragas urbanas;
- 8129000 - Atividades de limpeza não especificadas anteriormente (limpeza de ruas);
- 8211300 - Serviços combinados de escritório e apoio administrativo;
- 8230001 - Serviços de organização de feiras, congressos, exposições e festas;



8230002 - Casas de festas e eventos;
 8299799 - Outras atividades de serviços prestados principalmente às empresas não especificadas anteriormente (atividades de despachantes);
 9001906 - Atividades de sonorização e de iluminação;
 7711000 - Locação de automóveis sem condutor;
 4291000 - Obras portuárias, marítimas e fluviais;
 4299501 - Construção de instalações esportivas e recreativas;
 4299599 - Outras obras de engenharia civil não especificadas anteriormente (obras de contenção);
 4312600 - Perfurações e sondagens;
 4313400 - Obras de terraplenagem;
 4212000 - Construção de obras de arte especiais;
 1340599 - Outros serviços de acabamento em fios, tecidos, artefatos têxteis e peças do vestuário (bordados e acabamentos);
 8299706 - Casas lotéricas;
 4399105 - Perfuração e construção de poços de água;
 9529199 - Reparação e manutenção de outros objetos e equipamentos pessoais e domésticos não especificados anteriormente (recuperação de artigos e acessórios do vestuário);
 9001902 - Produção musical;
 9001999 - Artes cênicas, espetáculos e atividades complementares não especificadas anteriormente (produção e promoção de eventos).

CLÁUSULA SEXTA: O empresário declara, sob as penas da lei, inclusive que são verdadeiras todas as informações prestadas neste instrumento e quanto ao disposto no artigo 299 do Código Penal, não estar impedido de exercer atividade empresária e não possuir outro registro como Empresário Individual no País.

CLÁUSULA SÉTIMA: A empresa iniciou suas atividades em 13/01/2020 e seu prazo de duração é indeterminado.

CLÁUSULA OITAVA: O empresário declara que a empresa continua enquadrada como Microempresa - ME, nos termos da Lei Complementar nº 123, de 14 de dezembro de 2006, haja vista não se enquadrar em qualquer das hipóteses de exclusão relacionadas no §4º do art. 3º da mencionada lei (art. 3º, I, LC nº 123, de 2006)

CLÁUSULA NONA: Fica eleito o foro da cidade de Viana - MA para o exercício e o cumprimento de todos os direitos e obrigações resultantes deste ato constitutivo.

Este instrumento será assinado eletronicamente em uma única via, destinando ao registro arquivamento na Junta Comercial do Estado do Maranhão, para que produza os efeitos legais.



Viana - MA, 23 de fevereiro de 2023.

THAYNOAN NEVES COSTA
CPF: 617.693.763-99



ASSINATURA ELETRÔNICA

Certificamos que o ato da empresa T. NEVES C. SERVIÇOS consta assinado digitalmente por:

IDENTIFICAÇÃO DO(S) ASSINANTE(S)

CPF/CNPJ	Nome
61769376399	THAYNOAN NEVES COSTA

[Handwritten signatures and marks in blue ink, including a large signature, a circle with a cross, and various initials.]

JUCEMA

CERTIFICO O REGISTRO EM 24/02/2023 08:57 SOB N° 20230250670.
 PROTOCOLO: 230250670 DE 24/02/2023.
 CÓDIGO DE VERIFICAÇÃO: 12302508400. CNPJ DA SEDE: 35980302000158.
 NIRE: 21102299525. COM EFEITOS DO REGISTRO EM: 23/02/2023.
 T. NEVES C. SERVIÇOS

CARLOS ANDRÉ DE MORAES PEREIRA
 SECRETÁRIO-GERAL
www.empresafacil.ma.gov.br

[Handwritten signature]



REPÚBLICA FEDERATIVA DO BRASIL

CADASTRO NACIONAL DA PESSOA JURÍDICA



NÚMERO DE INSCRIÇÃO 35.980.302/0001-58 MATRIZ	COMPROVANTE DE INSCRIÇÃO E DE SITUAÇÃO CADASTRAL	DATA DE ABERTURA 13/01/2020
NOME EMPRESARIAL T. NEVES C. SERVICOS		
TÍTULO DO ESTABELECIMENTO (NOME DE FANTASIA) A3 SERVICOS	PORTE ME	
CÓDIGO E DESCRIÇÃO DA ATIVIDADE ECONÔMICA PRINCIPAL 81.30-3-00 - Atividades paisagísticas		
CÓDIGO E DESCRIÇÃO DAS ATIVIDADES ECONÔMICAS SECUNDÁRIAS 01.61-0-01 - Serviço de pulverização e controle de pragas agrícolas 01.61-0-02 - Serviço de poda de árvores para lavouras 01.61-0-03 - Serviço de preparação de terreno, cultivo e colheita 13.40-9-99 - Outros serviços de acabamento em fios, tecidos, artefatos têxteis e peças do vestuário 18.22-9-99 - Serviços de acabamentos gráficos, exceto encadernação e plastificação 25.99-3-01 - Serviços de confecção de armações metálicas para a construção 31.12-1-03 - Manutenção e reparação de aparelhos eletromédicos e eletroterapêuticos e equipamentos de irradiação 31.13-9-01 - Manutenção e reparação de geradores, transformadores e motores elétricos 33.14-7-02 - Manutenção e reparação de equipamentos hidráulicos e pneumáticos, exceto válvulas 33.14-7-07 - Manutenção e reparação de máquinas e aparelhos de refrigeração e ventilação para uso industrial e comercial 33.29-5-01 - Serviços de montagem de móveis de qualquer material 37.02-9-00 - Atividades relacionadas a esgoto, exceto a gestão de redes 38.11-4-00 - Coleta de resíduos não-perigosos 38.12-2-00 - Coleta de resíduos perigosos 38.21-1-00 - Tratamento e disposição de resíduos não-perigosos 39.00-5-00 - Descontaminação e outros serviços de gestão de resíduos 41.20-4-00 - Construção de edifícios 42.12-0-00 - Construção de obras de arte especiais 42.22-7-01 - Construção de redes de abastecimento de água, coleta de esgoto e construções correlatas, exceto obras de irrigação 42.23-5-00 - Construção de redes de transportes por dutos, exceto para água e esgoto		
CÓDIGO E DESCRIÇÃO DA NATUREZA JURÍDICA 213-5 - Empresário (Individual)		
LOGRADOURO R DA ATA	NÚMERO 47	COMPLEMENTO *****
CEP 65.215-000	BARRIO/DISTRITO MUTIRAO	MUNICÍPIO VIANA
ENDEREÇO ELETRÔNICO SRALMEIDACONT@GMAIL.COM		UF MA
TELEFONE (98) 8888-8888		
ENTE FEDERATIVO RESPONSÁVEL (EFR) *****		
SITUAÇÃO CADASTRAL ATIVA	DATA DA SITUAÇÃO CADASTRAL 13/01/2020	
MOTIVO DE SITUAÇÃO CADASTRAL		
SITUAÇÃO ESPECIAL *****	DATA DA SITUAÇÃO ESPECIAL *****	

Aprovado pela Instrução Normativa RFB nº 1.863, de 27 de dezembro de 2018.

Emitido no dia 19/03/2023 às 15:41:14 (data e hora de Brasília).

Página: 1/4



REPÚBLICA FEDERATIVA DO BRASIL

CADASTRO NACIONAL DA PESSOA JURÍDICA



NÚMERO DE INSCRIÇÃO 35.980.302/0001-58 MATRIZ	COMPROVANTE DE INSCRIÇÃO E DE SITUAÇÃO CADASTRAL	DATA DE ABERTURA 13/01/2020
---	---	--------------------------------

NOME EMPRESARIAL T. NEVES C. SERVICOS
--

<p>CÓDIGO E DESCRIÇÃO DAS ATIVIDADES ECONÔMICAS SECUNDÁRIAS</p> <p>42.91-0-00 - Obras portuárias, marítimas e fluviais</p> <p>42.99-5-01 - Construção de instalações esportivas e recreativas</p> <p>42.99-5-99 - Outras obras de engenharia civil não especificadas anteriormente</p> <p>43.12-6-00 - Perfurações e sondagens</p> <p>43.13-4-00 - Obras de terraplenagem</p> <p>43.19-3-00 - Serviços de preparação do terreno não especificados anteriormente</p> <p>43.22-3-01 - Instalações hidráulicas, sanitárias e de gás</p> <p>43.22-3-02 - Instalação e manutenção de sistemas centrais de ar condicionado, de ventilação e refrigeração</p> <p>43.30-4-02 - Instalação de portas, janelas, tetos, divisórias e armários embutidos de qualquer material</p> <p>43.30-4-04 - Serviços de pintura de edifícios em geral</p> <p>43.99-1-05 - Perfuração e construção de poços de água</p> <p>43.99-1-99 - Serviços especializados para construção não especificados anteriormente</p> <p>45.20-0-02 - Serviços de lanternagem ou funilaria e pintura de veículos automotores</p> <p>45.20-0-04 - Serviços de alinhamento e balanceamento de veículos automotores</p> <p>45.20-0-05 - Serviços de lavagem, lubrificação e polimento de veículos automotores</p> <p>45.20-0-06 - Serviços de borracharia para veículos automotores</p> <p>45.20-0-07 - Serviços de instalação, manutenção e reparação de acessórios para veículos automotores</p> <p>49.21-3-01 - Transporte rodoviário coletivo de passageiros, com itinerário fixo, municipal</p> <p>49.23-0-02 - Serviço de transporte de passageiros - locação de automóveis com motorista</p> <p>49.29-9-01 - Transporte rodoviário coletivo de passageiros, sob regime de fretamento, municipal</p>
--

CÓDIGO E DESCRIÇÃO DA NATUREZA JURÍDICA 213-5 - Empresário (Individual)
--

LOGRADOURO R DA ATA	NÚMERO 47	COMPLEMENTO *****
------------------------	--------------	----------------------

CEP 65.215-000	BARRO/DISTRITO MUTIRAO	MUNICÍPIO VIANA	UF MA
-------------------	---------------------------	--------------------	----------

ENDEREÇO ELETRÔNICO SRALMEIDACONT@GMAIL.COM	TELEFONE (98) 8888-8888
--	----------------------------

ENTE FEDERATIVO RESPONSÁVEL (EFR) *****
--

SITUAÇÃO CADASTRAL ATIVA	DATA DA SITUAÇÃO CADASTRAL 13/01/2020
-----------------------------	--

MOTIVO DE SITUAÇÃO CADASTRAL

SITUAÇÃO ESPECIAL *****	DATA DA SITUAÇÃO ESPECIAL *****
----------------------------	------------------------------------

Aprovado pela Instrução Normativa RFB nº 1.863, de 27 de dezembro de 2018.

Emitido no dia 19/03/2023 às 15:41:14 (data e hora de Brasília).

Página: 2/4



REPÚBLICA FEDERATIVA DO BRASIL
CADASTRO NACIONAL DA PESSOA JURÍDICA



NÚMERO DE INSCRIÇÃO 35.980.302/0001-58 MATRIZ	COMPROVANTE DE INSCRIÇÃO E DE SITUAÇÃO CADASTRAL	DATA DE ABERTURA 13/01/2020
---	---	--------------------------------

NOME EMPRESARIAL
T. NEVES C. SERVICOS

CÓDIGO E DESCRIÇÃO DAS ATIVIDADES ECONÔMICAS SECUNDÁRIAS

- 52.29-0-02 - Serviços de reboque de veículos
- 56.20-1-02 - Serviços de alimentação para eventos e recepções - bufê
- 77.11-0-00 - Locação de automóveis sem condutor
- 77.31-4-00 - Aluguel de máquinas e equipamentos agrícolas sem operador
- 77.32-2-01 - Aluguel de máquinas e equipamentos para construção sem operador, exceto andaimes
- 77.32-2-02 - Aluguel de andaimes
- 77.33-1-00 - Aluguel de máquinas e equipamentos para escritórios
- 77.39-0-01 - Aluguel de máquinas e equipamentos para extração de minérios e petróleo, sem operador
- 77.39-0-03 - Aluguel de palcos, coberturas e outras estruturas de uso temporário, exceto andaimes
- 77.39-0-99 - Aluguel de outras máquinas e equipamentos comerciais e industriais não especificados anteriormente, sem operador
- 80.11-1-01 - Atividades de vigilância e segurança privada
- 81.11-7-00 - Serviços combinados para apoio a edifícios, exceto condomínios prediais
- 81.21-4-00 - Limpeza em prédios e em domicílios
- 81.22-2-00 - Imunização e controle de pragas urbanas
- 81.29-0-00 - Atividades de limpeza não especificadas anteriormente
- 82.11-3-00 - Serviços combinados de escritório e apoio administrativo
- 82.30-0-01 - Serviços de organização de feiras, congressos, exposições e festas
- 82.30-0-02 - Casas de festas e eventos
- 82.99-7-06 - Casas lotéricas
- 82.99-7-99 - Outras atividades de serviços prestados principalmente às empresas não especificadas anteriormente

CÓDIGO E DESCRIÇÃO DA NATUREZA JURÍDICA
213-5 - Empresário (Individual)

LOGRADOURO R DA ATA	NÚMERO 47	COMPLEMENTO *****
------------------------	--------------	----------------------

CEP 65.215-000	BAIRRO/DISTRITO MUTIRAO	MUNICÍPIO VIANA	UF MA
-------------------	----------------------------	--------------------	----------

ENDEREÇO ELETRÔNICO SRALMEIDACONT@GMAIL.COM	TELEFONE (98) 8888-8888
--	----------------------------

ENTE FEDERATIVO RESPONSÁVEL (EFR)

SITUAÇÃO CADASTRAL ATIVA	DATA DA SITUAÇÃO CADASTRAL 13/01/2020
-----------------------------	--

MOTIVO DE SITUAÇÃO CADASTRAL

SITUAÇÃO ESPECIAL *****	DATA DA SITUAÇÃO ESPECIAL *****
----------------------------	------------------------------------

Aprovado pela Instrução Normativa RFB nº 1.863, de 27 de dezembro de 2018.

Emitido no dia 19/03/2023 às 15:41:14 (data e hora de Brasília).

Página: 3/4



REPÚBLICA FEDERATIVA DO BRASIL
CADASTRO NACIONAL DA PESSOA JURÍDICA



NÚMERO DE INSCRIÇÃO 35.980.302/0001-58 MATRIZ	COMPROVANTE DE INSCRIÇÃO E DE SITUAÇÃO CADASTRAL	DATA DE ABERTURA 13/01/2020
NOME EMPRESARIAL T. NEVES C. SERVICOS		
CÓDIGO E DESCRIÇÃO DAS ATIVIDADES ECONÔMICAS SECUNDÁRIAS 90.01-9-02 - Produção musical 90.01-9-06 - Atividades de sonorização e de iluminação 90.01-9-89 - Artes cênicas, espetáculos e atividades complementares não especificadas anteriormente 95.29-1-99 - Reparação e manutenção de outros objetos e equipamentos pessoais e domésticos não especificados anteriormente		
CÓDIGO E DESCRIÇÃO DA NATUREZA JURÍDICA 213-5 - Empresário (Individual)		
LOGRADOURO R DA ATA	NÚMERO 47	COMPLEMENTO *****
CEP 215-000	BAIRRO/DISTRITO MUTIRAO	MUNICÍPIO VIANA
UF MA		
ENDEREÇO ELETRÔNICO SRALMEIDACONT@GMAIL.COM	TELEFONE (98) 8888-8888	
ENTE FEDERATIVO RESPONSÁVEL (EFR) *****		
SITUAÇÃO CADASTRAL ATIVA	DATA DA SITUAÇÃO CADASTRAL 13/01/2020	
MOTIVO DE SITUAÇÃO CADASTRAL		
SITUAÇÃO ESPECIAL *****	DATA DA SITUAÇÃO ESPECIAL *****	

Aprovado pela Instrução Normativa RFB nº 1.863, de 27 de dezembro de 2018.

Emitido no dia 19/03/2023 às 15:41:14 (data e hora de Brasília).

Página: 4/4

FILTROS APLICADOS:

Nome: T NEVES SERVIÇOS

CPF / CNPJ: 35.980.302/0001-58

LIMPAR

Data da consulta: 02/11/2022 11:24:24

Data da última atualização: 01/11/2022 20:00:04

DETALHAR	CNPJ/CPF DO SANCIONADO	NOME DO SANCIONADO	UF DO SANCIONADO	ÓRGÃO/ENTIDADE SANCIONADORA	TIPO DA SANÇÃO	DATA DE PUBLICAÇÃO DA SANÇÃO	QUANTIDADE
----------	------------------------	--------------------	------------------	-----------------------------	----------------	------------------------------	------------

Nenhum registro encontrado

[Handwritten signatures and scribbles in blue ink]





Certidão Negativa

Certifico que nesta data (19/03/2023 às 15:22) **NÃO CONSTA** no Cadastro Nacional de Condenações Cíveis por Ato de Improbidade Administrativa e Inelegibilidade registros de condenação com trânsito em julgado ou sanção ativa quanto ao CNPJ nº 35.980.302/0001-58.

A condenação por atos de improbidade administrativa não implica automático e necessário reconhecimento da inelegibilidade do condenado.

Para consultas sobre inelegibilidade acesse portal do TSE em <http://www.dgacandcentos.tse-jus.br>

Esta certidão é expedida gratuitamente. Sua autenticidade pode ser por meio do número de controle 6417.52DB.E7B1.5139 no seguinte endereço: https://www.cnj.jus.br/improbidade_admin/autenticar_certidao.php



TRIBUNAL DE CONTAS DA UNIÃO
CERTIDÃO NEGATIVA
DE
LICITANTES INIDÔNEOS

Nome completo: **T. NEVES C. SERVICOS**

CPF/CNPJ: **35.980.302/0001-58**

O Tribunal de Contas da União **CERTIFICA** que, na presente data, o (a) requerente acima identificado(a) **NÃO CONSTA** da relação de responsáveis inidôneos para participar de licitação na administração pública federal, por decisão deste Tribunal, nos termos do art. 46 da Lei nº 8.443/92 (Lei Orgânica do TCU).

Não constam da relação consultada para emissão desta certidão os responsáveis ainda não notificados do teor dos acórdãos condenatórios, aqueles cujas condenações tenham tido seu prazo de vigência expirado, bem como aqueles cujas apreciações estejam suspensas em razão de interposição de recurso com efeito suspensivo ou de decisão judicial.

Certidão emitida às 15:21:01 do dia 19/03/2023, com validade de trinta dias a contar da emissão.

A veracidade das informações aqui prestadas podem ser confirmadas no sítio <https://contas.tcu.gov.br/ords/f?p=INABILITADO:5>

Código de controle da certidão: 6F8J190323152101

Atenção: qualquer rasura ou emenda invalidará este documento.



TRIBUNAL DE CONTAS DA UNIÃO



Consulta Consolidada de Pessoa Jurídica

Este relatório tem por objetivo apresentar os resultados consolidados de consultas eletrônicas realizadas diretamente nos bancos de dados dos respectivos cadastros. A responsabilidade pela veracidade do resultado da consulta é do Órgão gestor de cada cadastro consultado. A informação relativa à razão social da Pessoa Jurídica é extraída do Cadastro Nacional da Pessoa Jurídica, mantido pela Receita Federal do Brasil.

Consulta realizada em: 19/03/2023 15:20:27

Informações da Pessoa Jurídica:

Razão Social: **T. NEVES C. SERVICOS**
CNPJ: **35.980.302/0001-58**

Resultados da Consulta Eletrônica:

Órgão Gestor: **TCU**
Cadastro: **Licitantes Inidôneos**
Resultado da consulta: **Nada Consta**

Para acessar a certidão original no portal do órgão gestor, clique [AQUI](#).

Órgão Gestor: **CNJ**
Cadastro: **CNIA - Cadastro Nacional de Condenações Cíveis por Ato de Improbidade Administrativa e Inelegibilidade**
Resultado da consulta: **Nada Consta**

Para acessar a certidão original no portal do órgão gestor, clique [AQUI](#).

Órgão Gestor: **Portal da Transparência**
Cadastro: **Cadastro Nacional de Empresas Inidôneas e Suspensas**
Resultado da consulta: **Nada Consta**

Para acessar a certidão original no portal do órgão gestor, clique [AQUI](#).

Órgão Gestor: **Portal da Transparência**
Cadastro: **CNEP - Cadastro Nacional de Empresas Punidas**
Resultado da consulta: **Nada Consta**

Para acessar a certidão original no portal do órgão gestor, clique [AQUI](#).

Obs: A consulta consolidada de pessoa jurídica visa atender aos princípios de simplificação e racionalização de serviços públicos digitais. Fundamento legal: Lei nº 12.965, de 23 de abril de 2014, Lei nº 13.460, de 26 de junho de 2017, Lei nº 13.726, de 8 de outubro de 2018, Decreto nº 8.638 de 15, de janeiro de 2016.

[Handwritten signatures and initials]

CERTIDÃO SIMPLIFICADA

Sistema Nacional de Registro de Empresas Mercantis - SINREM

Certificamos que as informações abaixo constam dos documentos arquivados nesta Junta Comercial e são vigentes na data da sua expedição.

Nome Empresarial: T. NEVES C. SERVIÇOS			Protocolo: MAC3302681502
NIRE: 21102299525 Natureza Jurídica: Empresário (Individual)			
NIRE (Sede) 21102299525	CNPJ 35.980.302/0001-58	Arquivamento do Ato de Inscrição 13/01/2020	Início de Atividade 13/01/2020
Endereço Completo Rua da Ata, Nº 47, Mutirão-Viana/MA- CEP65215-000			
<p>Objeto 8130300 - ATIVIDADES PAISAGISTICAS 0161001 - SERVIÇO DE PULVERIZAÇÃO E CONTROLE DE PRAGAS AGRICOLAS 0161002 - SERVIÇO DE PODA DE ARVORES PARA LAVOURAS 0161003 - SERVIÇO DE PREPARAÇÃO DE TERRENO, CULTIVO E COLHEITA 1822999 - SERVIÇOS DE ACABAMENTOS GRAFICOS, EXCETO ENCADERNACAO E PLASTIFICACAO 2599301 - SERVIÇOS DE CONFECCAO DE ARMARCOES METALICAS PARA A CONSTRUCAO 3312103 - MANUTENCAO E REPARACAO DE APARELHOS ELETROMEDICOS E ELETROTERAPEUTICOS E EQUIPAMENTOS DE IRRADIACAO 3313901 - MANUTENCAO E REPARACAO DE GERADORES, TRANSFORMADORES E MOTORES ELÉTRICOS 3314702 - MANUTENCAO E REPARACAO DE EQUIPAMENTOS HIDRAULICOS E PNEUMATICOS, EXCETO VALVULAS 3314707 - MANUTENCAO E REPARACAO DE MAQUINAS E APARELHOS DE REFRIGERACAO E VENTILACAO PARA USO INDUSTRIAL E COMERCIAL 3329501 - SERVIÇOS DE MONTAGEM DE MOVEIS DE QUALQUER MATERIAL 3702900 - ATIVIDADES RELACIONADAS A ESGOTO, EXCETO A GESTAO DE REDES 3811400 - COLETA DE RESIDUOS NAO-PERIGOSOS 3812200 - COLETA DE RESIDUOS PERIGOSOS 3821100 - TRATAMENTO E DISPOSICAO DE RESIDUOS NAO-PERIGOSOS 3900500 - DESCONTAMINACAO E OUTROS SERVIÇOS DE GESTAO DE RESIDUOS 4120400 - CONSTRUCAO DE EDIFICIOS 4222701 - CONSTRUCAO DE REDES DE ABASTECIMENTO DE AGUA, COLETA DE ESGOTO E CONSTRUÇÕES CORRELATAS, EXCETO OBRAS DE IRRIGACAO 4223500 - CONSTRUCAO DE REDES DE TRANSPORTES POR DUTOS, EXCETO PARA AGUA E ESGOTO 4319300 - SERVIÇOS DE PREPARACAO DO TERRENO NAO ESPECIFICADOS ANTERIORMENTE (DEMARCACAO DOS LOCAIS PARA CONSTRUCAO) 4322301 - INSTALACOES HIDRAULICAS, SANITARIAS E DE GAS 4322302 - INSTALACAO E MANUTENCAO DE SISTEMAS CENTRAIS DE AR CONDICIONADO, DE VENTILACAO E REFRIGERACAO 4330402 - INSTALACAO DE PORTAS, JANELAS, TETOS, DIVISORIAS E ARMARIOS EMBUTIDOS DE QUALQUER MATERIAL 4330404 - SERVIÇOS DE PINTURA DE EDIFICIOS EM GERAL 4399199 - SERVIÇOS ESPECIALIZADOS PARA CONSTRUCAO NAO ESPECIFICADOS ANTERIORMENTE (SERVIÇOS DE LIMPEZA DE FACHADAS) 4520002 - SERVIÇOS DE LANTERNAGEM OU FUNILARIA E PINTURA DE VEICULOS AUTOMOTORES 4520004 - SERVIÇOS DE ALINHAMENTO E BALANCEAMENTO DE VEICULOS AUTOMOTORES 4520005 - SERVIÇOS DE LAVAGEM, LUBRIFICACAO E POLIMENTO DE VEICULOS AUTOMOTORES 4520006 - SERVIÇOS DE BORRACHARIA PARA VEICULOS AUTOMOTORES 4520007 - SERVIÇOS DE INSTALACAO, MANUTENCAO E REPARACAO DE ACESSORIOS PARA VEICULOS AUTOMOTORES 4921301 - TRANSPORTE RODOVIARIO COLETIVO DE PASSAGEIROS, COM ITINERARIO FIXO, MUNICIPAL 4923002 - SERVIÇO DE TRANSPORTE DE PASSAGEIROS - LOGACAO DE AUTOMOVEIS COM MOTORISTA 4929901 - TRANSPORTE RODOVIARIO COLETIVO DE PASSAGEIROS, SOB REGIME DE FRETAMENTO, MUNICIPAL 5229002 - SERVIÇOS DE REBOQUE DE VEICULOS 5620102 - SERVIÇOS DE ALIMENTACAO PARA EVENTOS E RECEPCOES - BUFE 7731400 - ALUGUEL DE MAQUINAS E EQUIPAMENTOS AGRICOLAS SEM OPERADOR 7732201 - ALUGUEL DE MAQUINAS E EQUIPAMENTOS PARA CONSTRUCAO SEM OPERADOR, EXCETO ANDAIMES 7732202 - ALUGUEL DE ANDAIMES 7733100 - ALUGUEL DE MAQUINAS E EQUIPAMENTOS PARA ESCRITORIOS 7739001 - ALUGUEL DE MAQUINAS E EQUIPAMENTOS PARA EXTRACAO DE MINERIOS E PETROLEO, SEM OPERADOR 7739003 - ALUGUEL DE PALÇOS, COBERTURAS E OUTRAS ESTRUTURAS DE USO TEMPORARIO, EXCETO ANDAIMES 7739099 - ALUGUEL DE OUTRAS MAQUINAS E EQUIPAMENTOS COMERCIAIS E INDUSTRIAIS NAO ESPECIFICADOS ANTERIORMENTE, SEM OPERADOR (GERADORES, GUINCHOS, GUINDASTES E EMPILHADEIRAS) 8011101 - ATIVIDADES DE VIGILANCIA E SEGURANCA PRIVADA 8111700 - SERVIÇOS COMBINADOS PARA APOIO A EDIFICIOS, EXCETO CONDOMINIOS PREDIAIS 8121400 - LIMPEZA EM PREDIOS E EM DOMICILIOS 8122200 - IMUNIZACAO E CONTROLE DE PRAGAS URBANAS 8129000 - ATIVIDADES DE LIMPEZA NAO ESPECIFICADAS ANTERIORMENTE (LIMPEZA DE RUAS) 8211300 - SERVIÇOS COMBINADOS DE ESCRITORIO E APOIO ADMINISTRATIVO 8230001 - SERVIÇOS DE ORGANIZACAO DE FEIRAS, CONGRESSOS, EXPOSICOES E FESTAS 8230002 - CASAS DE FESTAS E EVENTOS 8299799 - OUTRAS ATIVIDADES DE SERVIÇOS PRESTADOS PRINCIPALMENTE AS EMPRESAS NAO ESPECIFICADAS ANTERIORMENTE (ATIVIDADES DE DESPACHANTES) 9001906 - ATIVIDADES DE SONORIZACAO E DE ILUMINACAO 7711000 - LOGACAO DE AUTOMOVEIS SEM CONDUTOR 4291000 - OBRAS PORTUARIAS, MARITIMAS E FLUVIAIS 4299501 - CONSTRUCAO DE INSTALACOES ESPORTIVAS E RECREATIVAS 4299599 - OUTRAS OBRAS DE ENGENHARIA CIVIL NAO ESPECIFICADAS ANTERIORMENTE (OBRAS DE CONTENCAO) 4312600 - PERFURACOES E SONDAGENS 4313400 - OBRAS DE TERRAPLENAGEM 4212000 - CONSTRUCAO DE OBRAS DE ARTE ESPECIAIS 1340599 - OUTROS SERVIÇOS DE ACABAMENTO EM FIOS, TECIDOS, ARTEFATOS TEXTÉIS E PECAS DO VESTUARIO (BORDADOS E ACABAMENTOS) 8299706 - CASAS LOTERICAS 4399105 - PERFURACAO E CONSTRUCAO DE POCOS DE AGUA 9529195 - REPARACAO E MANUTENCAO DE OUTROS OBJETOS E EQUIPAMENTOS PESSOAIS E DOMESTICOS NAO ESPECIFICADOS ANTERIORMENTE (RECUPERACAO DE ARTIGOS E ACESSORIOS DO VESTUARIO) 9001902 - PRODUCAO MUSICAL 9001999 - ARTES CENICAS, ESPETACULOS E ATIVIDADES COMPLEMENTARES NAO ESPECIFICADAS ANTERIORMENTE (PRODUCAO E PROMOCAO DE EVENTOS).</p>			
Capital R\$ 500.000,00 (quinhentos mil reais)			Porte ME (Microempresa)
Último Arquivamento			Situação

CERTIDÃO SIMPLIFICADA

Continuação

Sistema Nacional de Registro de Empresas Mercantis - SINREM

Certificamos que as informações abaixo constam dos documentos arquivados nesta Junta Comercial e são vigentes na data de sua expedição.

Nome Empresarial: T, NEVES C. SERVIÇOS			Protocolo: MAC2302081502
NIRE : 21102298525 Natureza Jurídica: Empresário (Individual)			
Data 24/02/2023	Número 20230250670	Ato/eventos 002 / 021 - ALTERAÇÃO DE DADOS (EXCETO NOME EMPRESARIAL)	ATIVA Status SEM STATUS
Nome do Empresário: THAYNOAN NEVES COSTA		CPF: 617.693.763-99	
Identidade: 0577404120145		Regime de bens: NÃO INFORMADO	
Estado civil: SOLTEIRO(A)			

Esta certidão foi emitida automaticamente em 05/05/2023, às 19:00:41 (horário de Brasília).
Se impressa, verificar sua autenticidade no <https://www.empresafacil.ma.gov.br>, com o código OSATTP1H.



MAC2302681502

CARLOS ANDRÉ DE MORAES PEREIRA
Secretário Geral

[Handwritten signatures and marks]



CERTIDÃO ESPECÍFICA

Sistema Nacional de Registro de Empresas Mercantis - SINREM

Certificamos que as informações abaixo constam dos documentos arquivados nesta Junta Comercial e são vigentes na data de sua expedição.

Certificamos que T. NEVES C. SERVIÇOS encontra-se registrada nesta Junta Comercial, como segue:		Protocolo: MAC2302681547	
NIRE 21102299525 CNPJ 35,980,302/0001-58		Situação ATIVA Status SEM STATUS	
reço Completo da Ata, Nº 47, xxxxx, Mutirão - Viana/MA - CEP 65215-000			
Arquivamentos Posteriores			
Ato	Número	Data	Descrição
002	20230250670	24/02/2023	ALTERAÇÃO DE DADOS (EXCETO NOME EMPRESARIAL)
002	20230250670	24/02/2023	CONSOLIDAÇÃO DE CONTRATO/ESTATUTO
223	20230238220	23/02/2023	BALANÇO
002	20220947827	11/07/2022	ALTERAÇÃO DE DADOS (EXCETO NOME EMPRESARIAL)
223	20220644217	23/05/2022	BALANÇO
002	20211219770	28/09/2021	ALTERAÇÃO DE DADOS (EXCETO NOME EMPRESARIAL)
223	20211197602	19/09/2021	BALANÇO
223	20200289241	16/05/2020	BALANÇO
080	20200018523	13/01/2020	ENQUADRAMENTO DE MICROEMPRESA
080	21102299525	13/01/2020	INSCRIÇÃO

Esta certidão foi emitida automaticamente em 05/05/2023, às 19:01:55 (horário de Brasília).
Se impressa, verificar sua autenticidade no <https://www.empresafacil.ma.gov.br>, com o código QJ1MTCLA.



MAC2302681547

CARLOS ANDRÉ DE MORAES PEREIRA
Secretário(a) Geral

Handwritten signatures and initials in blue ink, including a large signature at the top right and several smaller ones below.

DECLARACAO DE ELABORACAO INDEPENDENTE DE PROPOSTA

À
COMISSÃO PERMANENTE DE LICITAÇÃO-CPL
PREFEITURA MUNICIPAL DE TUNTUM/MA
CONCORRÊNCIA PÚBLICA N° 001/2023

Prezados Senhores,

A empresa T. Neves C. Serviços - ME, inscrita no CNPJ n° 35.980.302/0001-58, sediada na Rua da Ata, N° 47, Bairro Mutirão – CEP: 65.215-000 - Viana/MA, por intermédio do seu representante legal o Sr. Thaynoan Neves Costa, portador da carteira de identidade n° 051740412014-5 e do CPF n° 617.693.793-99, declara sob as sanções administrativas cabíveis e sob as penas da lei, em especial o art. 299 do Código Penal Brasileiro, que:

- A proposta anexa foi elaborada de maneira independente (pelo licitante), e que o conteúdo da proposta anexa não foi, no todo ou em parte, direta ou indiretamente, informado a, discutido com ou recebido de qualquer outro participante potencial ou de fato do Pregão Presencial n.º 014/2023, por qualquer meio ou por qualquer pessoa;
- A intenção de apresentar a proposta anexa não foi informada a, discutido com ou recebido de qualquer outro participante potencial ou de fato do Pregão Presencial n.º 014/2023, por qualquer meio ou por qualquer pessoa;
- Que não tentou, por qualquer meio ou por qualquer pessoa, influir a decisão de qualquer outro participante potencial ou de fato do Pregão Presencial n.º 014/2023 quanto a participar ou não da referida licitação;
- Que o conteúdo da proposta anexa não será, no todo ou em parte, direta ou indiretamente, comunicado a ou discutido com qualquer outro participante potencial ou de fato do Pregão Presencial n.º 014/2023 antes da adjudicação do objeto da referida licitação;
- Que o conteúdo da proposta anexa não foi, no todo ou em parte, direta ou indiretamente, informado a, discutido com ou recebido de qualquer integrante de Sítio Novo/MA antes da abertura oficial das propostas;
- Que está plenamente ciente do teor e da extensão desta declaração e que detém plenos poderes e informações para firmá-la.

Viana/MA, 07 de junho de 2023

Atenciosamente,

Thaynoan Neves Costa
T. NEVES C. SERVIÇOS - ME

CNPJ n° 35.980.302/0001-58

PROCURADOR

R. da Ata, N° 47, Mutirão, Viana – Maranhão – CEP: 65.215-000

Fone: (98)98863-7825

E-mail: tnc.servicos@gmail.com



DECLARACAO DE IDONEIDADE

À
COMISSÃO PERMANENTE DE LICITAÇÃO-CPL
PREFEITURA MUNICIPAL DE TUNTUM/MA
CONCORRÊNCIA PÚBLICA Nº 001/2023

Prezados Senhores,

A empresa T. Neves C. Serviços - ME, inscrita no CNPJ nº 35.980.302/0001-58, sediada na Rua da Ata, Nº 47, Bairro Mutirão – CEP: 65.215-000 - Viana/MA, por intermédio do seu representante legal o Sr. Thaynoan Neves Costa, portador da carteira de identidade nº 051740412014-5 e do CPF nº 617.693.793-99, declara sob as penas da lei, que inexistente qualquer fato, seja suspensão ou inidoneidade, que a impeça de participar de licitações e/ou ser contratada por administração pública em quaisquer de suas esferas (Federal, Estaduais ou Municipais). Outrossim, declara serem autênticos todos os documentos apresentados.

Declaramos que ficamos obrigados a comunicar, a qualquer tempo, a ocorrência de qualquer fato impeditivo de habilitação desta empresa, de participar de licitações e/ou de ser contratada por administração pública.

Declaramos ainda, ter ciência que "a falsidade de declaração, resultará na inabilitação desta empresa e caracterizará o crime de que trata o Art. 299 do Código Penal, sem prejuízo do enquadramento em outras figuras penais e das sanções administrativas previstas na Lei nº 8.666/93 e alterações posteriores, bem como demais normas pertinentes à espécie".

Viana/MA, 07 de junho de 2023
Atenciosamente,

T. NEVES C. SERVIÇOS - ME
CNPJ nº 35.980.302/0001-58
PROCURADOR



DECLARAÇÃO DE INEXISTÊNCIA DE IMPEDIMENTO LEGAL

À
COMISSÃO PERMANENTE DE LICITAÇÃO-CPL
PREFEITURA MUNICIPAL DE TUNTUM/MA
CONCORRÊNCIA PÚBLICA N° 001/2023

Prezados Senhores,

A empresa T. Neves C. Serviços - ME, inscrita no CNPJ n° 35.980.302/0001-58, sediada na Rua da Ata, N° 47, Bairro Mutirão – CEP: 65.215-000 - Viana/MA, por intermédio do seu representante legal o Sr. Thaynoan Neves Costa, portador da carteira de identidade n° 051740412014-5 e do CPF n° 617.693.793-99, D E C L A R A, que:

- a) A entidade não se encontra declarada inidônea por qualquer órgão da Administração Direta ou Indireta da União, dos Estados, do Município e do Distrito Federal;
- b) Nenhum dirigente está no exercício de mandato eletivo, nem exerce cargo de supervisão ou assessoramento na Administração Pública.

Declaramos ainda, ter ciência que "a falsidade de declaração, resultará na inabilitação desta empresa e caracterizará o crime de que trata o Art. 299 do Código Penal, sem prejuízo do enquadramento em outras figuras penais e das sanções administrativas previstas na Lei n° 8.666/93 e alterações posteriores, bem como demais normas pertinentes à espécie".

Viana/MA, 07 de junho de 2023
Atenciosamente,

T. NEVES C. SERVIÇOS - ME
CNPJ n° 35.980.302/0001-58
PROCURADOR



DECLARAÇÃO DE CUMPRIMENTO DOS REQUISITOS DE HABILITAÇÃO PARA MICROEMPRESAS E EMPRESAS DE PEQUENO PORTE

À
COMISSÃO PERMANENTE DE LICITAÇÃO-CPL
PREFEITURA MUNICIPAL DE TUNTUM/MA
CONCORRÊNCIA PÚBLICA Nº 001/2023

Prezados Senhores,

A empresa **T. Neves C. Serviços - ME**, inscrita no CNPJ nº 35.980.302/0001-58, sediada na Rua da Ata, Nº 47, Bairro Mutirão – CEP: 65.215-000 - Viana/MA, por intermédio do seu representante legal o Sr. Thaynoan Neves Costa, portador da carteira de identidade nº 051740412014-5 e do CPF nº 617.693.793-99, **D E C L A R A**, sob as penas da Lei, que cumpre plenamente as exigências e os requisitos de habilitação previstos no instrumento convocatório do Pregão em epígrafe, realizado pela Prefeitura Municipal, excetuando-se a eventual aplicação do permissivo estabelecido no art. 43 da Lei Complementar nº 123/2006 e alterações para regularidade fiscal e trabalhista, inexistindo qualquer fato impeditivo de sua participação neste certame.

Declaramos ainda, ter ciência que "a falsidade de declaração, resultará na inabilitação desta empresa e caracterizará o crime de que trata o Art. 299 do Código Penal, sem prejuízo do enquadramento em outras figuras penais e das sanções administrativas previstas na Lei nº 8.666/93 e alterações posteriores, bem como demais normas pertinentes à espécie"

Viana/MA, 07 de junho de 2023
Atenciosamente,

T. NEVES C. SERVIÇOS - ME
CNPJ nº 35.980.302/0001-58
PROCURADOR



DECLARAÇÃO DE INEXISTÊNCIA DE SERVIDOR PÚBLICO MUNICIPAL NOS QUADROS DA EMPRESA (Artigo 20 XII Lei 12.465/2011)

À
COMISSÃO PERMANENTE DE LICITAÇÃO-CPL
PREFEITURA MUNICIPAL DE TUNTUM/MA
CONCORRÊNCIA PÚBLICA Nº 001/2023

Prezados Senhores,

A empresa **T. Neves C. Serviços - ME**, inscrita no CNPJ nº 35.980.302/0001-58, sediada na Rua da Ata, Nº 47, Bairro Mutirão – CEP: 65.215-000 - Viana/MA, por intermédio do seu representante legal o Sr. Thaynoan Neves Costa, portador da carteira de identidade nº 051740412014-5 e do CPF nº 617.693.793-99, **DECLARA** sob as penas da Lei, que não possui em seu quadro societário servidor público da ativa ou empregado de empresa pública ou de sociedade de economia mista de acordo com a lei art. 20 XII Lei 12.465/2011.

Declaramos ainda, ter ciência que "a falsidade de declaração, resultará na inabilitação desta empresa e caracterizará o crime de que trata o Art. 299 do Código Penal, sem prejuízo do enquadramento em outras figuras penais e das sanções administrativas previstas na Lei nº 8.666/93 e alterações posteriores, bem como demais normas pertinentes à espécie".

Viana/MA, 07 de junho de 2023
Atenciosamente,

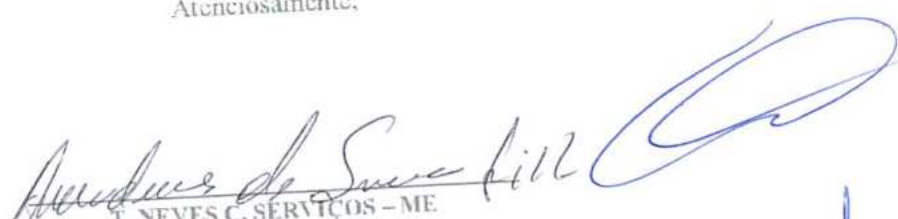
T. NEVES C. SERVIÇOS - ME
CNPJ nº 35.980.302/0001-58
PROCURADOR



TERMO DE COMPROMISSO DE CUMPRIMENTO DA LEGISLAÇÃO TRABALHISTA, PREVIDENCIÁRIA E DE SEGURANÇA E SAÚDE DO TRABALHO

À
COMISSÃO PERMANENTE DE LICITAÇÃO-CPL
PREFEITURA MUNICIPAL DE TUNTUM/MA
CONCORRÊNCIA PÚBLICA Nº 001/2023

Prezados Senhores,

A empresa **T. Neves C. Serviços - ME**, inscrita no CNPJ nº 35.980.302/0001-58, sediada na Rua da Ata, Nº 47, Bairro Mutirão – CEP: 65.215-000 - Viana/MA, por intermédio do seu representante legal o Sr. Thaynoan Neves Costa, portador da carteira de identidade nº 051740412014-5 e do CPF nº 617.693.793-99, declara, para os fins de direito, caso seja declarada vencedora do certame e celebrado o respectivo Contrato Administrativo, que se compromete a observar a legislação trabalhista, previdenciária e de segurança e saúde do trabalho, responsabilizando-se pela formalização e registro contratuais e pela previsão de gastos com meio ambiente do trabalho, incluindo equipamentos de proteção.

Declaramos ainda, ter ciência que "a falsidade de declaração, resultará na inabilitação desta empresa e caracterizará o crime de que trata o Art. 299 do Código Penal, sem prejuízo do enquadramento em outras figuras penais e das sanções administrativas previstas na Lei nº 8.666/93 e alterações posteriores, bem como demais normas pertinentes à espécie".

Viana/MA, 07 de junho de 2023
Atenciosamente,

T. NEVES C. SERVIÇOS - ME
CNPJ nº 35.980.302/0001-58
PROCURADOR



DECLARAÇÃO DE ENQUADRAMENTO

À
COMISSÃO PERMANENTE DE LICITAÇÃO-CPL
PREFEITURA MUNICIPAL DE TUNTUM/MA
CONCORRÊNCIA PÚBLICA Nº 001/2023

Prezados Senhores,

A **T. Neves C. Serviços - ME**, inscrita no CNPJ nº 35.980.302/0001-58, sediada na Rua da Ata, Nº 47, Bairro Mutirão – CEP: 65.215-000 - Viana/MA, por intermédio do seu representante legal o Sr. Thaynoan Neves Costa, portador da carteira de identidade nº 051740412014-5 e do CPF nº 617.693.793-99, declara sob as penas da Lei, nos termos do art. 3º, da Lei Complementar nº 123/06 e alterações posteriores, que se enquadra na situação abaixo (assinalada com "x") e que não se enquadra em qualquer das hipóteses de exclusão relacionadas no art. 3º da referida lei, estando apta, portanto, a exercer o direito de preferência como critério de desempate no procedimento licitatório da licitação em epígrafe, realizado pela Prefeitura Municipal.

- Microempresa - ME
 Empresa de pequeno porte - EPP

Declaramos ainda, ter ciência que "a falsidade de declaração, resultará na inabilitação desta empresa e caracterizará o crime de que trata o Art. 299 do Código Penal, sem prejuízo do enquadramento em outras figuras penais e das sanções administrativas previstas na Lei nº 8.666/93 e alterações posteriores, bem como demais normas pertinentes à espécie".

Viana/MA, 07 de junho de 2023

Atenciosamente,

T. NEVES C. SERVIÇOS - ME
CNPJ nº 35.980.302/0001-58
PROCURADOR



DECLARAÇÃO DE RELAÇÃO DE TRABALHO
(C.F ART. 7º, inciso XXXIII, LEI Nº 9.854/99 E LEI 8.666/93, ART. 27, INCISO V)

À
COMISSÃO PERMANENTE DE LICITAÇÃO-CPL
PREFEITURA MUNICIPAL DE TUNTUM/MA
CONCORRÊNCIA PÚBLICA Nº 001/2023

Prezados Senhores,

A empresa **T. Neves C. Serviços - ME**, inscrita no CNPJ nº 35.980.302/0001-58, sediada na Rua da Ata, Nº 47, Bairro Mutirão – CEP: 65.215-000 - Viana/MA, por intermédio do seu representante legal o Sr. Thaynoan Neves Costa, portador da carteira de identidade nº 051740412014-5 e do CPF nº 617.693.793-99, declara para fins do disposto no inciso V do art. 27 da Lei nº 8.666/93, acrescido pela Lei nº 9.854/99, que não emprega menor de 18 (dezoito) anos em trabalho noturno, perigoso ou insalubre e não emprega menor de 16 (dezesesseis) anos.

() Ressalva: emprega menor, a partir de 14 (catorze) anos, na condição de aprendiz.
(Observação: em caso afirmativo, assinalar a ressalva acima).

Declaramos ainda, ter ciência que "a falsidade de declaração, resultará na inabilitação desta empresa e caracterizará o crime de que trata o Art. 299 do Código Penal, sem prejuízo do enquadramento em outras figuras penais e das sanções administrativas previstas na Lei nº 8.666/93 e alterações posteriores, bem como demais normas pertinentes à espécie".

Viana/MA, 07 de junho de 2023
Atenciosamente,

T. NEVES C. SERVIÇOS - ME
CNPJ nº 35.980.302/0001-58
PROCURADOR

DECLARAÇÃO DE INEXISTÊNCIA DE FATOS IMPEDITIVOS DE HABILITAÇÃO

À
COMISSÃO PERMANENTE DE LICITAÇÃO-CPL
PREFEITURA MUNICIPAL DE TUNTUM/MA
CONCORRÊNCIA PÚBLICA Nº 001/2023

Prezados Senhores,

A empresa **T. Neves C. Serviços - ME**, inscrita no CNPJ nº 35.980.302/0001-58, sediada na Rua da Ata, Nº 47, Bairro Mutirão – CEP: 65.215-000 - Viana/MA, por intermédio do seu representante legal o Sr. Thaynoan Neves Costa, portador da carteira de identidade nº 051740412014-5 e do CPF nº 617.693.793-99 declara sob as penas da Lei, nos termos do artigo 32 § 2.º, da Lei Federal nº 8.666/93, que até a presente data nenhum fato ocorreu que a inabilite a participar do Pregão Presencial nº 014/2023 – CPL e que contra ela não existe nenhum pedido de falência ou concordata.

Declara, outrossim, conhecer na íntegra o Edital e que se submete a todos os seus termos.

Declaramos ainda, ter ciência que "a falsidade de declaração, resultará na inabilitação desta empresa e caracterizará o crime de que trata o Art. 299 do Código Penal, sem prejuízo do enquadramento em outras figuras penais e das sanções administrativas previstas na Lei nº 8.666/93 e alterações posteriores, bem como demais normas pertinentes à espécie".

Viana/MA, 07 de junho de 2023

Atenciosamente,

T. NEVES C. SERVIÇOS - ME
CNPJ nº 35.980.302/0001-58
PROCURADOR



DECLARAÇÃO DE PLENO CONHECIMENTO E ATENDIMENTO ÀS EXIGÊNCIAS DE HABILITAÇÃO

À
COMISSÃO PERMANENTE DE LICITAÇÃO-CPL
PREFEITURA MUNICIPAL DE TUNTUM/MA
CONCORRÊNCIA PÚBLICA Nº 001/2023

Prezados Senhores,

A empresa **T. Neves C. Serviços - ME**, inscrita no CNPJ nº 35.980.302/0001-58, sediada na Rua da Ata, Nº 47, Bairro Mutirão – CEP: 65.215-000 - Viana/MA, por intermédio do seu representante legal o Sr. Thaynoan Neves Costa, portador da carteira de identidade nº 051740412014-5 e do CPF nº 617.693.793-99, DECLARA, sob as penas da lei, nos termos do art. 4º, inciso VII, da Lei nº 10.520/02, **que cumprimos plenamente os requisitos de habilitação** estabelecidos no edital, DECLARANDO ainda, estar ciente que a falta de atendimento a qualquer exigência para habilitação constante do Edital, ensejará aplicação de penalidade a Declarante.

Declaramos ainda, ter ciência que "a falsidade de declaração, resultará na inabilitação desta empresa e caracterizará o crime de que trata o Art. 299 do Código Penal, sem prejuízo do enquadramento em outras figuras penais e das sanções administrativas previstas na Lei nº 8.666/93 e alterações posteriores, bem como demais normas pertinentes à espécie".

Viana/MA, 07 de junho de 2023
Atenciosamente,

T. NEVES C. SERVIÇOS – ME
CNPJ nº 35.980.302/0001-58
PROCURADOR



DECLARAÇÃO DE DISPONIBILIDADE DE INSTALAÇÕES, APARELHAMENTO E PESSOAL

À
COMISSÃO PERMANENTE DE LICITAÇÃO-CPL
PREFEITURA MUNICIPAL DE TUNTUM/MA
CONCORRÊNCIA PÚBLICA Nº 001/2023

Prezados Senhores,

A empresa **T. Neves C. Serviços - ME**, inscrita no CNPJ nº 35.980.302/0001-58, sediada na Rua da Ata, Nº 47, Bairro Mutirão – CEP: 65.215-000 - Viana/MA, por intermédio do seu representante legal o Sr. Thaynoan Neves Costa, portador da carteira de identidade nº 051740412014-5 e do CPF nº 617.693.793-99, **DECLARA** sob as penas da Lei, que por ocasião da contratação, disporá das instalações, dos veículos, dos equipamentos e do pessoal adequado e suficiente para a realização do objeto da licitação.

Viana/MA, 07 de junho de 2023
Atenciosamente,

T. NEVES C. SERVIÇOS - ME
CNPJ nº 35.980.302/0001-58
PROCURADOR



DECLARAÇÃO EXPRESSA DE TOTAL ACEITABILIDADE/CONCORDANCIA COM OS TERMOS DO EDITAL

À
COMISSÃO PERMANENTE DE LICITAÇÃO-CPL
PREFEITURA MUNICIPAL DE TUNTUM/MA
CONCORRÊNCIA PÚBLICA Nº 001/2023

Prezados Senhores,

A empresa **T. Neves C. Serviços - ME**, inscrita no CNPJ nº 35.980.302/0001-58, sediada na Rua da Ata, Nº 47, Bairro Mutirão – CEP: 65.215-000 - Viana/MA, por intermédio do seu representante legal o Sr. Thaynoan Neves Costa, portador da carteira de identidade nº 051740412014-5 e do CPF nº 617.693.793-99, **DECLARA** em atendimento ao disposto no Edital **CONCORRÊNCIA PÚBLICA Nº 001/2023**, vem perante Vossas Senhorias declarar que examinou criteriosamente os documentos deste Edital, e assim aceita todas as condições do Edital e que tem pleno conhecimento de todas as especificações técnicas necessárias à execução do serviço.

Declaro ainda, ter ciência de que "a falsidade de declaração, resultará na inabilitação desta empresa e caracterizará o crime de que trata o Art. 299 do Código Penal, sem prejuízo do enquadramento em outras figuras penais e das sanções administrativas previstas na Lei 8.666/93 e alterações posteriores, bem como demais normas pertinentes à espécie".

Viana/MA, 07 de junho de 2023
Atenciosamente,

T. NEVES C. SERVIÇOS - ME
CNPJ nº 35.980.302/0001-58
PROCURADOR



DECLARAÇÃO DE LOCALIZAÇÃO E FUNCIONAMENTO

À
COMISSÃO PERMANENTE DE LICITAÇÃO-CPL
PREFEITURA MUNICIPAL DE TUNTUM/MA
CONCORRÊNCIA PÚBLICA Nº 001/2023

Prezados Senhores,

A empresa **T. Neves C. Serviços - ME**, inscrita no CNPJ nº 35.980.302/0001-58, sediada na Rua da Ata, Nº 47, Bairro Mutirão – CEP: 65.215-000 - Viana/MA, por intermédio do seu representante legal o Sr. Thaynoan Neves Costa, portador da carteira de identidade nº 051740412014-5 e do CPF nº 617.693.793-99, sendo o local e instalações, adequados e compatíveis para o exercício do ramo de atividade da mesma.

Declaro ter ciência de que o não cumprimento a exigência contida neste edital, enseja automaticamente na inabilitação desta empresa.

Declaro que assumo inteira responsabilidade por todas as informações dispostas nesta declaração, eximindo a Prefeitura Municipal, por intermédio da Comissão Permanente de Licitação - CPL, de qualquer responsabilidade sobre as informações prestadas por esta empresa.

Declaro sob as penas de Lei que, disponibilizar recursos humanos, materiais, equipamentos e ferramentas necessários e suficientes ao cumpriremos o objeto da licitação.

Declaro ainda, ter ciência de que "a falsidade de declaração, resultará na inabilitação desta empresa e caracterizará o crime de que trata o Art. 299 do Código Penal, sem prejuízo do enquadramento em outras figuras penais e das sanções administrativas previstas na Lei 8.666/93 e alterações posteriores, bem como demais normas pertinentes à espécie".

Viana/MA, 07 de junho de 2023
Atenciosamente,

T. NEVES C. SERVIÇOS - ME
CNPJ nº 35.980.302/0001-58
PROCURADOR

R. da Ata, Nº 47, Mutirão, Viana – Maranhão – CEP: 65.215-000
Fone: (98)98863-7825
E-mail: tnc.servicos@gmail.com





DECLARAÇÃO DE ENQUADRAMENTO À LC N.º 123/06

À
COMISSÃO PERMANENTE DE LICITAÇÃO-CPL
PREFEITURA MUNICIPAL DE TUNTUM/MA
CONCORRÊNCIA PÚBLICA N.º 001/2023

Prezados Senhores,

A empresa T. Neves C. Serviços - ME, inscrita no CNPJ n.º 35.980.302/0001-58, sediada na Rua da Ata, N.º 47, Bairro Mutirão - CEP: 65.215-000 - Viana/MA, por intermédio do seu representante legal o Sr. Thaynoan Neves Costa, portador da carteira de identidade n.º 051740412014-5 e do CPF n.º 617.693.793-99, DECLARA, sob as penas da lei, especialmente o disposto no art. 299, do Código Penal Brasileiro, que se encontra enquadrada na condição de Microempresa e que inexistente fato superveniente que implique no seu desenquadramento dessa situação.

Por ser verdade, firmo a presente declaração.

Declaro ainda, ter ciência de que "a falsidade de declaração, resultará na inabilitação desta empresa e caracterizará o crime de que trata o Art. 299 do Código Penal, sem prejuízo do enquadramento em outras figuras penais e das sanções administrativas previstas na Lei 8.666/93 e alterações posteriores, bem como demais normas pertinentes à espécie".

Viana/MA, 07 de junho de 2023
Atenciosamente,

T. NEVES C. SERVIÇOS - ME
CNPJ n.º 35.980.302/0001-58
PROCURADOR



**CREENCIAMENTO EMPRESA:
FREITAS E FREITAS SERVIÇOS
EIRELI**

À
COMISSÃO PERMANENTE DE LICITAÇÃO – CPL
PREFEITURA MUNICIPAL DE TUNTUM - MA
CONCORRÊNCIA PÚBLICA Nº 001/2023
DATA: 07/06/2023
HORÁRIO: 09:00 HORAS

CREDECENCIAMENTO

EMPRESA: FREITAS E FREITAS SERVICOS EIRELI

CNPJ: 43.304.770/0001-30

**ENDEREÇO: RUA DUQUE DE CAXIAS, Nº 202,
BAIRRO CENTRO, MUNICÍPIO DE ALTO LONGÁ – PI**

REPÚBLICA FEDERATIVA DO BRASIL
MINISTÉRIO DA INFRAESTRUTURA
DEPARTAMENTO NACIONAL DE TRÂNSITO
CARTEIRA NACIONAL DE HABILITAÇÃO

MA

NOME: RAFAEL SANTOS ARAUJO

DOC. IDENTIDADE/ÓRG. EMISSOR/UF: 0140824020000 SSP MA

CPF: 013.432.353-09 DATA NASCIMENTO: 11/05/1987

FRMÇÃO: JOSE DE PIRANHAS DE ARAUJO

MUNICÍPIO: MARLIA REJANE SANTOS ARAUJO

PERMISSÃO: ACC: CAT. HAB:

Nº REGISTRO: 33995638602 VALIDADE: 14/08/2025 Nº HABILITAÇÃO: 23763/2010

OBSERVAÇÕES:

ASSINATURA DO PORTADOR: *Rafael Santos Araujo*

LOCAL: SÃO LUIS, MA DATA EMISSÃO: 18/08/2020

ASSINADO DIGITALMENTE DEPARTAMENTO ESTADUAL DE TRÂNSITO 85252610335 35043093760

MARANHÃO

DENATRAN CONTRAN

VÁLIDA EM TODO O TERRITÓRIO NACIONAL 2112545270

QR-CODE



Documento assinado com certificado digital em conformidade com a Medida Provisória nº 2200-2/2001. Sua validade poderá ser confirmada por meio do programa Assinador Serpro.

As orientações para instalar o Assinador Serpro e realizar a validação do documento digital estão disponíveis em: < <http://www.serpro.gov.br/assinador-digital> >, opção Validar Assinatura.

SERPRO / DENATRAN

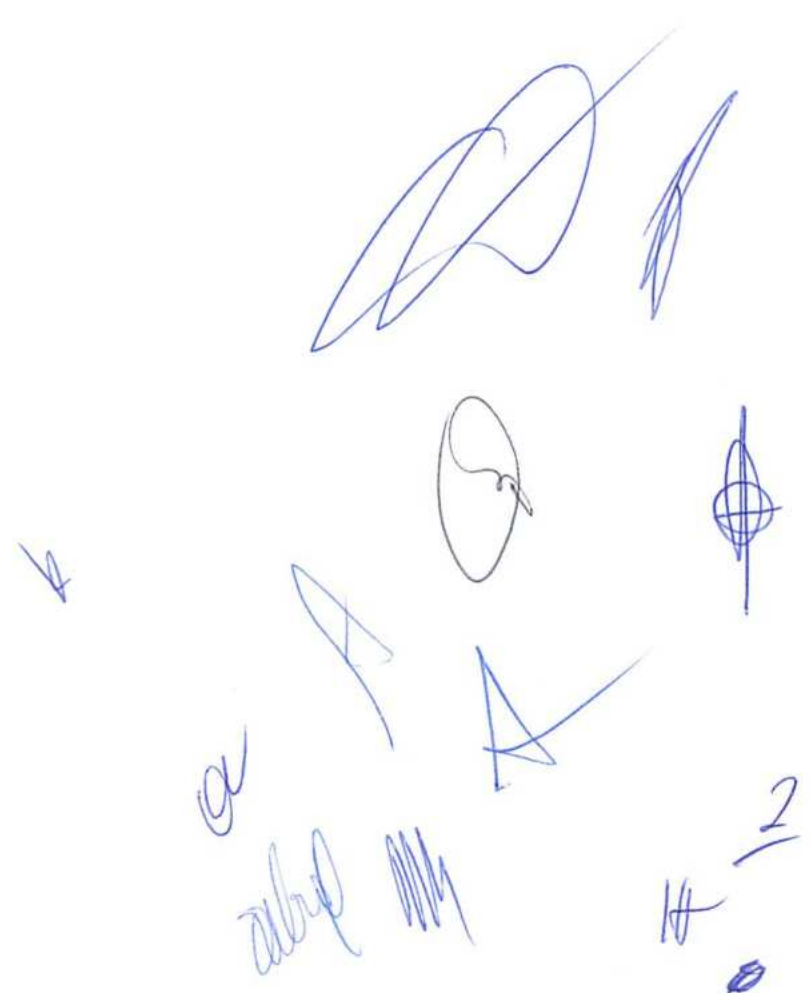



CONCORRÊNCIA PÚBLICA Nº 001/2023

PROCURAÇÃO/CRENCIAMENTO

A empresa FREITAS E FREITAS SERVICOS EIRELI, inscrita no CNPJ 43.304.770/0001-30, com sede na rua duque de caxias, nº 202, bairro centro, município de alto longá – pi, com cep 64360-000, neste ato representada pelo(s) sócio(s) ou diretor(s) Sr. Fátima Gabriela Lima de Freitas, Brasileira, engenheira, CPF nº. 062.954.233-37, residente e domiciliado na Rua 31 de março, nº 3238, na cidade de Teresina, Estado do Piauí, nomeia e constitui seu Procurador, o Sr. RAFAEL SANTOS ARAUJO, portador do RG nº. 0140824020000 SSP MA, inscrito no CPF sob o nº. 013.432.353-08, Brasileiro, casado, empresário e endereço Rua Rio Tefé numero 1173 Bairro trisidela Barra do corda MA, a quem outorga amplos poderes para, junto ao Município de , praticar os atos necessários com vistas à participação do outorgante na Modalidade CONCORRÊNCIA PÚBLICA Nº 001/2023, usando dos recursos legais e acompanhando-os, conferindo-lhes, ainda, poderes especiais para desistir de recursos, apresentar lances verbais, negociar preços e demais condições, confessar, transigir, desistir, firmar compromissos ou acordos, receber e dar quitação, podendo ainda, substabelecer esta em outrem, com ou sem reserva de iguais poderes, dando tudopor bom, firme e valioso.

Tuntum - Ma, 07 de junho de 2023.

FATIMA GABRIELA
LIMA DE
FREITAS:06295423337

Assinado de forma digital por
FATIMA GABRIELA LIMA DE
FREITAS:06295423337
Dados: 2023.06.07 00:26:37 -03'00'

Fátima Gabriela Lima de Freitas
Socia Administradora
Freitas E Freitas Servicos Eireli
CNPJ: 43.304.770/0001-30
Rua Duque De Caxias, Nº 202, Bairro
Centro, Município De Alto Longá – Pi, Cep 64360-000.
Tel.: (86) 999511630

FREITAS E
FREITAS SERVICOS EIRELI
CNPJ: 43.304.770/0001-30
Rua Duque De Caxias, Nº 202, Bairro
Centro, Município De Alto Longá – Pi, Cep 64360-000.
Tel.: (86) 999511630



**DECLARAÇÃO DE SUJEIÇÃO AO EDITAL E INEXISTÊNCIA DE FATOS
SUPERVENIENTES IMPEDITIVOS DA HABILITAÇÃO Á COMISSÃO DE
LICITAÇÃO**

Ref. CONCORRÊNCIA PÚBLICA Nº 001/2023

Eu Fátima Gabriela Lima de Freitas, Brasileira, engenheira, CPF nº. 062.954.233-37, residente e domiciliado na Rua 31 de março, n.º 3238, na cidade de Teresina, Estado do Piauí, neste ato representante legal da empresa FREITAS E FREITAS SERVICOS EIRELI, inscrita no CNPJ 43.304.770/0001-30, com sede na rua duque de caxias, nº 202, bairro centro, município de alto longá – pi, com cep 64360-000, DECLARO expressamente que se sujeita às condições estabelecidas no edital de concorrência em pauta e nos respectivos anexos e documentos, que acatará integralmente qualquer decisão que venha a ser tomada pelo licitador quanto à qualificação apenas das proponentes que hajam atendido às condições estabelecidas e demonstrem integral possibilidade de executar os serviços.

O signatário da presente declara de que recebeu todos os documentos, bem como de que tomou conhecimento de todas as informações e condições locais para o cumprimento das obrigações objeto desta licitação, à luz do que preconiza a Lei Federal nº. 8.666/93, também, em nome da referida proponente declara total concordância com a decisão que venha a ser tomada quanto à adjudicação objeto do presente edital.

Declara, ainda, para todos os fins de direito, a inexistência de fatos supervenientes impeditivos da habilitação ou que comprometam a idoneidade da proponente nos termos do artigo 32, parágrafo 2º, e Artigo 97 da Lei nº 8.666, de 21 de junho de 1993, e suas alterações.

Por ser verdade firmo a presente.

Tuntum - Ma, 07 de junho de 2023.

RAFAEL SANTOS ARAUJO

PROCURADOR
RG n.º 0140824020000 SSP MA,
CPF sob o n.º 013.432.353-08,
Freitas E Freitas Servicos Eireli
CNPJ: 43.304.770/0001-30



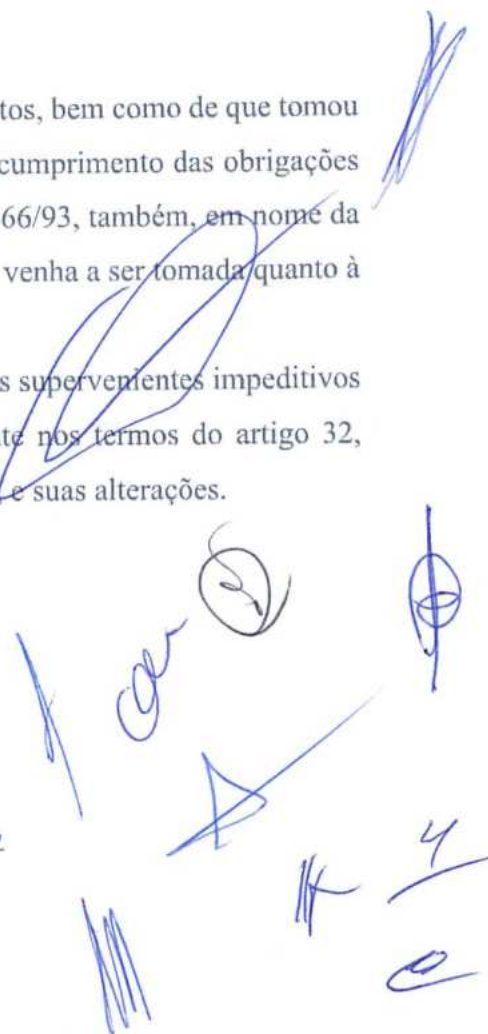



**DECLARAÇÃO DE ENQUADRAMENTO COMO MICROEMPRESA OU EMPRESA DE
PEQUENO PORTE**

CONCORRÊNCIA PÚBLICA Nº 001/2023

A empresa FREITAS E FREITAS SERVICOS EIRELI, inscrita no CNPJ 43.304.770/0001-30, por intermédio de seu representante legal, o(a) Sr.(a) Fátima Gabriela Lima de Freitas, portador(a) da Carteira de Identidade nº 3599982 SSP PI e CPF nº 062.954.233-37, DECLARA, para fins do disposto na modalidade concorrência 001/2023, sob as sanções administrativas cabíveis, e sob as penas da lei, que esta Empresa, na

presente data, é considerada:

- (X) MICROEMPRESA, conforme inciso I, do art. 3º, da LC nº. 123/2007;
() EMPRESA DE PEQUENO PORTE, conforme inciso II, do art. 3º, da LC nº. 123/2007;

DECLARA ainda que esta empresa está excluída das vedações constantes do art. 3º, parágrafo 4º, da LC nº. 123/2007.

Tuntum - Ma, 07 de junho de 2023.

Rafael Santos Araujo

RAFAEL SANTOS ARAUJO
PROCURADOR
RG n.º 0140824020000 SSP MA,
CPF sob o n.º 013.432.353-08,
Freitas E Freitas Servicos Eireli
CNPJ: 43.304.770/0001-30

[Handwritten signature]

[Handwritten mark]

[Handwritten mark]

[Handwritten mark]

[Handwritten mark]

[Handwritten mark]

[Handwritten mark]

[Handwritten mark]



ATESTADO DE NÃO VISITA TÉCNICA

Eu Fátima Gabriela Lima de Freitas, portador(a) da Carteira de Identidade nº 3599982 SSP PI e CPF nº 062.954.233-37, com endereço na Rua Rua 31 de março, n.º 3238, na cidade de Teresina, Estado do Piauí, aqui representando a empresa FREITAS E FREITAS SERVICOS EIRELI, inscrita no CNPJ 43.304.770/0001-30, declaro sob as penas da Lei e para fins licitatórios, que NÃO vistoriei todos os locais onde serão realizadas as obras, porem estou ciente de todas as situações inerentes à segurança do empreendimento, não podendo alegar desconhecimento de qualquer dificuldade encontradafuturamente.

Tuntum - Ma, 07 de junho de 2023.

Rafael Santos Araujo

RAFAEL SANTOS ARAUJO
PROCURADOR
RG n.º 0140824020000 SSP MA,
CPF sob o n.º 013.432.353-08,
Freitas E Freitas Servicos Eireli
CNPJ: 43.304.770/0001-30

FRANCISCO
MONTEIRO ROSA
FILHO:14239434491

Assinado de forma digital
por FRANCISCO MONTEIRO
ROSA FILHO:14239434491
Dados: 2023.06.07 00:26:12
-03'00'

[Handwritten signatures and marks in blue ink, including a large signature and several smaller initials and scribbles.]



CONCORRÊNCIA PÚBLICA Nº 001/2023

DECLARAÇÃO DE ELABORAÇÃO INDEPENDENTE DE PROPOSTA

Fátima Gabriela Lima de Freitas, portador(a) da Carteira de Identidade nº 3599982 SSP PI e CPF nº 062.954.233-37, COMO REPRESENTANTE DEVIDAMENTE CONSTITUÍDO DE FREITAS E FREITAS SERVICOS EIRELI, inscrita no CNPJ 43.304.770/0001-30, PARA FINS DO DISPOSTO NO EDITAL DE LICITAÇÃO: **CONCORRÊNCIA PÚBLICA Nº 001/2023**, DECLARA, SOB AS PENAS DA LEI, EM ESPECIAL O ART. 299 DO CÓDIGO PENAL BRASILEIRO, QUE:

- A) A PROPOSTA APRESENTADA PARA PARTICIPAR DA **CONCORRÊNCIA PÚBLICA Nº 001/2023**, FOI ELABORADA DE MANEIRA INDEPENDENTE (PELO LICITANTE), E O CONTEÚDO DA PROPOSTA NÃO FOI, NO TODO OU EM PARTE, DIRETA OU INDIRETAMENTE, INFORMADO, DISCUTIDO OU RECEBIDO DE QUALQUER OUTRO PARTICIPANTE POTENCIAL OU DE FATO DA **CONCORRÊNCIA PÚBLICA Nº 001/2023**, POR QUALQUER MEIO OU POR QUALQUER PESSOA;
- B) A INTENÇÃO DE APRESENTAR A PROPOSTA ELABORADA PARA PARTICIPAR DA **CONCORRÊNCIA PÚBLICA Nº 001/2023** NÃO FOI INFORMADA, DISCUTIDA OU RECEBIDA DE QUALQUER OUTRO PARTICIPANTE POTENCIAL OU DE FATO DA **CONCORRÊNCIA PÚBLICA Nº 001/2023**, POR QUALQUER MEIO OU POR QUALQUER PESSOA;
- C) QUE NÃO TENTOU, POR QUALQUER MEIO OU POR QUALQUER PESSOA, INFLUIR NA DECISÃO DE QUALQUER OUTRO PARTICIPANTE POTENCIAL OU DE FATO DA **CONCORRÊNCIA PÚBLICA Nº 001/2023** QUANTO A PARTICIPAR OU NÃO DA REFERIDA LICITAÇÃO;
- D) QUE O CONTEÚDO DA PROPOSTA APRESENTADA PARA PARTICIPAR DA **CONCORRÊNCIA PÚBLICA Nº 001/2023** NÃO SERÁ, NO TODO OU EM PARTE,



DIRETA OU INDIRETAMENTE, COMUNICADO OU DISCUTIDO COM QUALQUER OUTRO PARTICIPANTE POTENCIAL OU DE FATO DA CONCORRÊNCIA PÚBLICA Nº 001/2023 ANTES DA ADJUDICAÇÃO DO OBJETO DA REFERIDA LICITAÇÃO;

- E) QUE O CONTEÚDO DA PROPOSTA APRESENTADA PARA PARTICIPAR DA CONCORRÊNCIA PÚBLICA Nº 001/2023 NÃO FOI, NO TODO OU EM PARTE, DIRETA OU INDIRETAMENTE, INFORMADO, DISCUTIDO OU RECEBIDO DE QUALQUER INTEGRANTE DO MUNICÍPIO DE TUNTUM – MA, ANTES DA ABERTURA OFICIAL DAS PROPOSTAS; E
- F) QUE ESTÁ PLENAMENTE CIENTE DO TEOR E DA EXTENSÃO DESTA DECLARAÇÃO E QUE DETÉM PLENOS PODERES E INFORMAÇÕES PARA FIRMÁ-LA.

Tuntum - Ma, 07 de junho de 2023.

Rafael Santos Araujo

RAFAEL SANTOS ARAUJO
PROCURADOR
RG n.º 0140824020000 SSP MA,
CPF sob o n.º 013.432.353-08,
Freitas E Freitas Servicos Eireli
CNPJ: 43.304.770/0001-30



INDICAÇÃO DE RESPONSÁVEL TÉCNICO

INDICAÇÃO DO (S) RESPONSÁVEL (IS) TÉCNICO (S) PELA EXECUÇÃO DA OBRA

Ref.: CONCORRÊNCIA PÚBLICA Nº 001/2023

FRANCISCO MONTEIRO ROSA FILHO

ENGENHEIRO CIVIL

CREA 1903915074

Em atendimento ao edital de licitação da CONCORRÊNCIA PÚBLICA Nº 001/2023 em referência, indicamos o (s) profissional(is) acima para atuar(em) como responsável(is) técnico(s) da obra, caso sejamos vencedores da licitação e devidamente contratados.

Na oportunidade, declaramos que os mesmos têm vinculação ao nosso quadro técnico e estão devidamente habilitados como comprovam as certidões emitidas e/ou os atestados reconhecidos pelo Conselho Regional de Engenharia Arquitetura e Agronomia - CREA da região onde foram as obras executadas, comprobatórias da experiência na execução de serviços compatíveis em complexidade tecnológica e operacional equivalente ou superiores às parcelas de maior relevância e valor significativo do objeto em licitação.

Tuntum - Ma, 07 de junho de 2023.

FATIMA GABRIELA
LIMA DE
FREITAS:06295423337

Assinado de forma digital por
FATIMA GABRIELA LIMA DE
FREITAS:06295423337
Dados: 2023.06.07 00:27:23
-03'00'

FRANCISCO
MONTEIRO ROSA
FILHO:14239434491

Assinado de forma digital por
FRANCISCO MONTEIRO ROSA
FILHO:14239434491
Dados: 2023.06.07 00:27:44
-03'00'

FREITAS E FREITAS SERVICOS EIRELI
RUA DUQUE DE CAXIAS, Nº 202, BAIRRO
CENTRO, MUNICÍPIO DE ALTO LONGÁ – PI, COM Nº CEP 64360-000.
EMAIL: FREITASEFREITAS03@GMAIL.COM
TEL.: (86) 999511630



Eu Fátima Gabriela Lima de Freitas, portador(a) da Carteira de Identidade nº 3599982 SSP PI e CPF nº 062.954.233-37, comendereço na Rua Rua 31 de março, n.º 3238, na cidade de Teresina, Estado do Piauí, aqui representando a empresa FREITAS E FREITAS SERVICOS EIRELI, inscrita no CNPJ 43.304.770/0001-30, DECLARO

1. Que está ciente e concorda com as condições contidas no Edital e seus anexos, bem como de que cumpre plenamente os requisitos de habilitação definidos no Edital;
2. Que inexistem fatos impeditivos para sua habilitação no certame, ciente da obrigatoriedade de declarar ocorrências posteriores;
3. Que a proposta foi elaborada de forma independente, nos termos da Instrução Normativa SLTI/MP nº 2, de 16 de setembro de 2009;
4. Que não possui, em sua cadeia produtiva, empregados executando trabalho degradante ou forçado, observando o disposto nos incisos III e IV do art. 1º e no inciso III do art. 5º da Constituição Federal;
5. Que os serviços são prestados por empresas que comprovem cumprimento de reserva de cargos prevista em lei para pessoa com deficiência ou para reabilitado da Previdência Social e que atendam às regras de acessibilidade previstas na legislação, conforme disposto no art. 93 da Lei nº 8.213, de 24 de julho de 1991, caso opte pelo benefício previsto no art. 3º, § 2º, inciso 7 V, da Lei nº 8.666/1993.
6. Que não utiliza de mão de obra direta ou indireta de menores de 18 (dezoito) anos em trabalho noturno, perigoso ou insalubre e de qualquer trabalho a menores de 16 (dezesseis) anos, salvo na condição de aprendiz, a partir de 14 (quatorze) anos, nos termos da Lei 9.854, 1999.
7. Declaração de que recebeu todos os documentos, bem como de que tomou conhecimento de todas as informações e condições locais para o cumprimento das obrigações objeto desta licitação, à luz do que preconiza a Lei Federal nº. 8.666/93, condição esta obrigatória à participação no processo licitatório, sob pena de inabilitação.
8. declaração das proponentes que os equipamentos se encontram em condição de produção plena, obrigando-se imediatamente caso seja vencedora, a substituir qualquer equipamento que a juízo da Prefeitura Municipal de Tuntum/MA, não apresente rendimento satisfatório, sem que tal substituição represente qualquer ônus a contratante.
9. Declaração da licitante de que examinou o Projeto Básico em sua integralidade, incluindo todos os anexos que o compõem, conhece as condições locais e todos os aspectos peculiares à execução dos serviços, efetuou todas as interpretações, deduções e conclusões para definição do seu custo de execução, bem como formulou uma estimativa correta das peculiaridades locais que possam influir no cumprimento contratual, de maneira que qualquer eventual falha de sua parte não a isentará das obrigações assumidas, independentemente de suas dificuldades.
10. declaração do licitante de que, caso seja vencedor, contratará pessoas presas ou egressos, acompanhada de declaração emitida pelo órgão responsável pela execução penal de que dispõe de pessoas presas aptas à execução de trabalho externo, nos termos do Decreto Federal nº 9.450, de 24 de julho de 2018 e Decreto Estadual nº 9.116 de 11 de janeiro de 2010.

Tuntum - Ma, 07 de junho de 2023.

RAFAEL SANTOS ARAUJO
PROCURADOR
RG n.º 0140824020000 SSP MA,
CPF sob o n.º 013.432.353-08,
Freitas E Freitas Servicos Eireli
CNPJ: 43.304.770/0001-30









DECLARAÇÃO DE REGULARIDADE PERANTE O MINISTÉRIO DO TRABALHO

Eu Fátima Gabriela Lima de Freitas, Brasileira, engenheira, CPF nº. 062.954.233-37, residente e domiciliado na Rua 31 de março, nº 3238, na cidade de Teresina, Estado do Piauí, neste ato representante legal da empresa FREITAS E FREITAS SERVICOS EIRELI, inscrita no CNPJ 43.304.770/0001-30, com sede na rua duque de caxias, nº 202, bairro centro, município de alto longá – pi, com cep 64360-000, DECLARO, para os devidos fins de prova junto ao Processo Administrativo Licitatório nº 687/2023 e para fins do disposto no inciso XXXIII do Art. 7º da Constituição Federal, inciso V, do Art. 27 da Lei nº 8.666/93, acrescido pela Lei nº 9.854/99, que não emprega menor de dezoito anos em trabalhonoturno, perigoso ou insalubre e não emprega menor de dezesseis anos. Ressalvamos que os menores a partir de quatorze anos se encontram na condição de aprendiz (se houver)

Que não possui, em sua cadeia produtiva, empregados executando trabalho degradante ou forçado, observando o disposto nos incisos III e IV do art. 1º e no inciso III do art. 5º da Constituição Federal;

Por ser verdade firmo a presente.

Tuntum - Ma, 07 de junho de 2023.

RAFAEL SANTOS ARAUJO
PROCURADOR
RG nº 0140824020000 SSP MA,
CPF sob o nº 013.432.353-08,
Freitas E Freitas Servicos Eireli
CNPJ: 43.304.770/0001-30

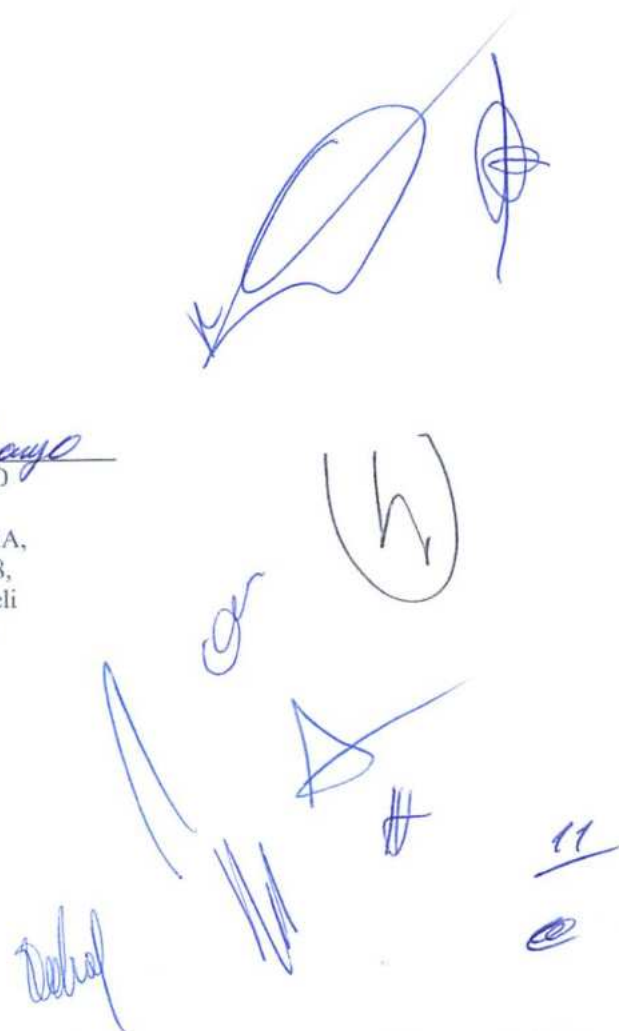



ANEXO IX

DECLARAÇÃO DE MEIO E FORMA DE COMUNICAÇÃO

Concorrência Pública nº 001/2023

A empresa FREITAS E FREITAS SERVICOS EIRELI, inscrita no CNPJ 43.304.770/0001-30, com sede na rua duque de caxias, nº 202, bairro centro, município de alto longá – pi, com cep 64360- 000, neste ato representada pelo(s) sócio(s) ou diretor(s) Sr. Fátima Gabriela Lima de Freitas, Brasileira, engenheira, CPF nº. 062.954.233-37, residente e domiciliado na Rua 31 de março, n.º 3238, na cidade de Teresina, Estado do Piauí, DECLARA expressamente que:

I. Os meios eletrônicos de comunicação utilizados por este fornecedor/prestador de serviços são os seguintes:

CONTATO	TIPO (E-mail ou Fone)	App de mensagens (quando celular)	Dia e horário de expediente
freitasefreitas03@gmail.com	E-mail	-	De 2º a 6º das 08:00 às 18:00 horas
86 999511630	Telefone	WathsApp	De segunda a sexta das 08:00 às 18:00 horas

*(incluir todos os e-mails e telefones o licitante julgar necessário)

II. Os endereços eletrônicos aqui declarados, são os meios de comunicação oficiais deste fornecedor/prestador de serviços, portanto, toda e qualquer citação, cientificação, notificações, intimação, avisos e demais atos necessários ao andamento do presente procedimento de contratação pública, devem ser encaminhados diretamente para estes.

III. Estou ciente de que após o recebimento e visualização de comunicações no(s) referido(s) e-mail e aplicativo de mensagens, devo de pronto respondê-los com o termo "RECEBIDO".

IV. Estou ciente de que o envio de retorno com o termo "RECEBIDO", será utilizado como marco temporal inicial para contagem de prazos.

V. Estou ciente de que ocorrerá cientificação tácita após 72 horas do recebimento de comunicação, sem que tenhamos confirmado o recebimento dela.

VI. Estou ciente de para se determinar a cientificação tácita, serão desconsiderados os sábados, domingos e feriados.

VII. Estou ciente de que os meios de comunicação aqui declarados, serão utilizados tanto no procedimento licitatório quanto no decorrer de toda a execução contratual.

VIII. Estou ciente de que o meio de comunicação utilizado pela Comissão Permanente de Licitação é o e-mail cpltuntum@gmail.com.

IX. Estou ciente de que caso ocorra a mudança de qualquer meio de comunicação utilizado por este fornecedor/prestador, devo imediatamente comunicar o fato a Comissão de Licitação, e caso o contrato já esteja em execução, esta comunicação também deverá ser enviada ao departamento de compras e contratos.

Handwritten signatures and initials in blue ink, including a large signature, a checkmark, and the number 12.

FREITAS E FREITAS SERVICOS EIRELI
RUA DUQUE DE CAXIAS, Nº 202, BAIRRO
CENTRO, MUNICÍPIO DE ALTO LONGÁ – PI, COM Nº CEP 64360-000.
EMAIL: FREITASEFREITAS03@GMAIL.COM
TEL.: (86) 999511630



Por ser verdade firmo a presente.

Tuntum - Ma, 07 de junho de 2023.

Rafael Santos Araujo

RAFAEL SANTOS ARAUJO
PROCURADOR

RG n.º 0140824020000 SSP MA,
CPF sob o n.º 013.432.353-08,
Freitas E Freitas Servicos Eireli
CNPJ: 43.304.770/0001-30

[Handwritten scribble]

[Handwritten scribble]

[Handwritten mark]

[Handwritten mark]

[Handwritten mark]

[Handwritten mark]

[Handwritten mark]

[Handwritten mark]

[Handwritten mark]

[Handwritten mark]



Sistema de Cadastramento Unificado de Fornecedores - SICAF

Certificado de Registro Cadastral - CRC

(Emissão conforme art. 17 da Instrução Normativa nº 03, de 26 abril de 2018)

CNPJ: 43.304.770/0001-30
Razão Social: FREITAS & FREITAS SERVICOS LTDA



Atividade Econômica Principal:

4120-4/00 - CONSTRUÇÃO DE EDIFÍCIOS

Endereço:

RUA DUQUE DE CAXIAS, 202 - SALA B - CENTRO - Alto Longa / Piauí

Observações:

A veracidade das informações poderá ser verificada no endereço www.comprasgovernamentais.gov.br.
Este certificado não substitui os documentos enumerados nos artigos 28 a 31 da Lei nº 8.666, de 1993.

Emitido em: 06/06/2023 23:19

1 de 1



Sistema de Cadastramento Unificado de Fornecedores - SICAF



Declaração

Declaramos para os fins previstos na Lei nº 8.666, de 1993, conforme documentação registrada no SICAF, que a situação do fornecedor no momento é a seguinte:

Dados do Fornecedor

CNPJ: 43.304.770/0001-30
 Razão Social: FREITAS & FREITAS SERVICOS LTDA
 Nome Fantasia: F M SERVICOS
 Situação do Fornecedor: Credenciado Data de Vencimento do Cadastro: 04/09/2023
 Natureza Jurídica: SOCIEDADE EMPRESÁRIA LIMITADA
 MEI: Não
 Porte da Empresa: Micro Empresa

Ocorrências e Impedimentos

Ocorrência: Nada Consta
 Impedimento de Licitar: Nada Consta

Níveis cadastrados:

I - Credenciamento

II - Habilitação Jurídica

III - Regularidade Fiscal e Trabalhista Federal

Receita Federal e PGFN	Validade:	27/09/2023
FGTS	Validade:	16/06/2023
Trabalhista (http://www.tst.jus.br/certidao)	Validade:	03/12/2023

IV - Regularidade Fiscal Estadual/Distrital e Municipal

Receita Estadual/Distrital	Validade:	27/07/2023
Receita Municipal	Validade:	02/08/2023

VI - Qualificação Econômico-Financeira

Validade:	31/05/2024
-----------	------------

Esta declaração é uma simples consulta e não tem efeito legal

Emitido em: 06/06/2023 23:21

CPF: 062.954.233-37 Nome: FATIMA GABRIELA LIMA DE FREITAS

Ass: _____



TRIBUNAL DE CONTAS DA UNIÃO
CERTIDÃO NEGATIVA
DE
LICITANTES INIDÔNEOS

Nome completo: **FREITAS & FREITAS SERVICOS LTDA**

CPF/CNPJ: **43.304.770/0001-30**

O Tribunal de Contas da União **CERTIFICA** que, na presente data, o (a) requerente acima identificado(a) **NÃO CONSTA** da relação de responsáveis inidôneos para participar de licitação na administração pública federal, por decisão deste Tribunal, nos termos do art. 46 da Lei nº 8.443/92 (Lei Orgânica do TCU).

Não constam da relação consultada para emissão desta certidão os responsáveis ainda não notificados do teor dos acórdãos condenatórios, aqueles cujas condenações tenham tido seu prazo de vigência expirado, bem como aqueles cujas apreciações estejam suspensas em razão de interposição de recurso com efeito suspensivo ou de decisão judicial.

Certidão emitida às 15:34:02 do dia 14/05/2023, com validade de trinta dias a contar da emissão.

A veracidade das informações aqui prestadas podem ser confirmadas no sítio <https://contas.tcu.gov.br/ords/f?p=INABILITADO:5>

Código de controle da certidão: UXBV140523153402

Atenção: qualquer rasura ou emenda invalidará este documento.



TRIBUNAL DE CONTAS DA UNIÃO
CERTIDÃO NEGATIVA
DE
LICITANTES INIDÔNEOS

(Válida somente com a apresentação do CPF)

Nome completo: **FATIMA GABRIELA LIMA DE FREITAS**

CPF/CNPJ: **062.954.233-37**

O Tribunal de Contas da União **CERTIFICA** que, na presente data, o (a) requerente acima identificado(a) **NÃO CONSTA** da relação de responsáveis inidôneos para participar de licitação na administração pública federal, por decisão deste Tribunal, nos termos do art. 46 da Lei nº 8.443/92 (Lei Orgânica do TCU).

Não constam da relação consultada para emissão desta certidão os responsáveis ainda não notificados do teor dos acórdãos condenatórios, aqueles cujas condenações tenham tido seu prazo de vigência expirado, bem como aqueles cujas apreciações estejam suspensas em razão de interposição de recurso com efeito suspensivo ou de decisão judicial.

Certidão emitida às 15:34:59 do dia 14/05/2023, com validade de trinta dias a contar da emissão.

A veracidade das informações aqui prestadas podem ser confirmadas no sítio <https://contas.tcu.gov.br/ords/f?p=INABILITADO:5>

Código de controle da certidão: H1ZP140523153459

Atenção: qualquer rasura ou emenda invalidará este documento.

17



**TRIBUNAL DE CONTAS DA UNIÃO
CERTIDÃO NEGATIVA**

**DE
INABILITADOS**

(Válida somente com a apresentação do CPF)

Nome completo: **FATIMA GABRIELA LIMA DE FREITAS**

CPF: **062.954.233-37**

O Tribunal de Contas da União **CERTIFICA** que, na presente data, o(a) requerente acima identificado(a) **NÃO CONSTA** da relação de responsáveis com inabilitação para o exercício de cargo em comissão ou função de confiança no âmbito da administração pública federal, em razão de decisão deste Tribunal, nos termos do art. 60 da Lei nº 8.443/92 (Lei Orgânica do TCU).

Não constam da relação consultada para emissão desta certidão os responsáveis ainda não notificados do teor dos acórdãos condenatórios, aqueles cujas condenações tenham tido seu prazo de vigência expirado, bem como aqueles cujas apreciações estejam suspensas em razão de interposição de recurso com efeito suspensivo ou de decisão judicial.

Certidão emitida às 15:36:07 do dia 14/05/2023, com validade de trinta dias a contar da emissão.

A veracidade das informações aqui prestadas podem ser confirmadas no sítio <https://contas.tcu.gov.br/ords/f?p=INABILITADO:VERIFICA>

Código de controle da certidão: Q4DT140523153607

Atenção: qualquer rasura ou emenda invalidará este documento.

(Handwritten signatures and marks)



Improbidade Administrativa e Inelegibilidade



Certidão Negativa

Certifico que nesta data (14/05/2023 às 15:38) **NÃO CONSTA** no Cadastro Nacional de Condenações Cíveis por Ato de Improbidade Administrativa e Inelegibilidade registros de condenação com trânsito em julgado ou sanção ativa quanto ao CNPJ nº 43.304.770/0001-30.

A condenação por atos de improbidade administrativa não implica automático e necessário reconhecimento da inelegibilidade do condenado.

Para consultas sobre inelegibilidade acesse portal do TSE em <http://divulgacandcontas.tse.jus.br/>

Esta certidão é expedida gratuitamente. Sua autenticidade pode ser por meio do número de controle 6461.2A8B.AB0D.4483 no seguinte endereço: https://www.cnj.jus.br/improbidade_adm/autenticar_certidao.php

[Handwritten signatures and initials in blue ink, including a large signature at the bottom and several smaller ones scattered around.]



Improbidade Administrativa e Inelegibilidade



Certidão Negativa

Certifico que nesta data (14/05/2023 às 15:38) **NÃO CONSTA** no Cadastro Nacional de Condenações Cíveis por Ato de Improbidade Administrativa e Inelegibilidade registros de condenação com trânsito em julgado ou sanção ativa quanto ao CPF nº 062.954.233-37.

A condenação por atos de improbidade administrativa não implica automático e necessário reconhecimento da inelegibilidade do condenado.

Para consultas sobre inelegibilidade acesse portal do TSE em <http://divulgacandcontas.tse.jus.br/>

Esta certidão é expedida gratuitamente. Sua autenticidade pode ser por meio do número de controle 6461.2ABB.2369.B531 no seguinte endereço: https://www.cnj.jus.br/improbidade_adm/autenticar_certidao.php



TRIBUNAL DE CONTAS DA UNIÃO



Consulta Consolidada de Pessoa Jurídica

Este relatório tem por objetivo apresentar os resultados consolidados de consultas eletrônicas realizadas diretamente nos bancos de dados dos respectivos cadastros. A responsabilidade pela veracidade do resultado da consulta é do Órgão gestor de cada cadastro consultado. A informação relativa à razão social da Pessoa Jurídica é extraída do Cadastro Nacional da Pessoa Jurídica, mantido pela Receita Federal do Brasil.

Consulta realizada em: 14/05/2023 15:42:06

Informações da Pessoa Jurídica:

Razão Social: **FREITAS & FREITAS SERVICOS LTDA**
CNPJ: **43.304.770/0001-30**

Resultados da Consulta Eletrônica:

Órgão Gestor: **TCU**
Cadastro: **Licitantes Inidôneos**
Resultado da consulta: **Nada Consta**

Para acessar a certidão original no portal do órgão gestor, clique [AQUI](#).

Órgão Gestor: **CNJ**
Cadastro: **CNIA - Cadastro Nacional de Condenações Cíveis por Ato de Improbidade Administrativa e Inelegibilidade**
Resultado da consulta: **Nada Consta**

Para acessar a certidão original no portal do órgão gestor, clique [AQUI](#).

Órgão Gestor: **Portal da Transparência**
Cadastro: **Cadastro Nacional de Empresas Inidôneas e Suspensas**
Resultado da consulta: **Nada Consta**

Para acessar a certidão original no portal do órgão gestor, clique [AQUI](#).

Órgão Gestor: **Portal da Transparência**
Cadastro: **CNEP - Cadastro Nacional de Empresas Punidas**
Resultado da consulta: **Nada Consta**

Para acessar a certidão original no portal do órgão gestor, clique [AQUI](#).

Obs: A consulta consolidada de pessoa jurídica visa atender aos princípios de simplificação e racionalização de serviços públicos digitais. Fundamento legal: Lei nº 12.965, de 23 de abril de 2014, Lei nº 13.460, de 26 de junho de 2017, Lei nº 13.726, de 8 de outubro de 2018, Decreto nº 8.638 de 15, de janeiro de 2016.

Handwritten signature

Handwritten marks: a star, a hash symbol, and the number 21.

Handwritten marks and scribbles at the top of the page, including a horizontal line, a vertical line, and a scribble that appears to be the number '22'.

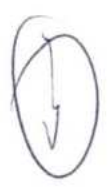

Handwritten scribble that looks like the word 'CAR'.



2

FILTROS APLICADOS:

Busca livre: 43304770000130

Cadastro: CNEP

LIMPAR

Data da consulta: 14/05/2023 15:43:11

Data da última atualização: 05/2023 (Sistema Integrado de Registro do CEIS/CNEP - CEIS), 05/2023 (Sistema Integrado de Administração Financeira do Governo Federal (SIAFI) - CEPIM), 05/2023 (Sistema Integrado de Registro do CEIS/CNEP - Acordos de Leniência), 05/2023 (Diário Oficial da União - CEAF), 05/2023 (Sistema Integrado de Registro do CEIS/CNEP - CNEP)

DETALHAR	CADASTRO	CNPJ/CPF SANCIONADO	NOME SANCIONADO	UF SANCIONADO	ÓRGÃO/ENTIDADE SANCIONADORA	CATEGORIA SANÇÃO	DATA DE PUBLICAÇÃO DA SANÇÃO	VALOR DA MULTA	QUANTIDADE
Nenhum registro encontrado									

Handwritten signatures and marks:

- Top left: A large, stylized signature.
- Middle left: A signature that appears to be "Cae".
- Bottom left: A signature that appears to be "23".
- Bottom center: A signature that appears to be "CPL".
- Bottom right: A signature that appears to be "CPL".



FILTROS APLICADOS:

Busca livre: 06295423337

Cadastro: CNEP

LIMPAR

Data da consulta: 14/05/2023 15:43:11

Data da última atualização: 05/2023 (Sistema Integrado de Registro do CEIS/CNEP - CEIS), 05/2023 (Sistema Integrado de Administração Financeira do Governo Federal (SIAFI) - CEPIM), 05/2023 (Sistema Integrado de Registro do CEIS/CNEP - Acordos de Leniência), 05/2023 (Diário Oficial da União - CEAF), 05/2023 (Sistema Integrado de Registro do CEIS/CNEP - CNEP)

DETALHAR	CADASTRO	CNPJ/CPF SANCIONADO	NOME SANCIONADO	UF SANCIONADO	ÓRGÃO/ENTIDADE SANCIONADORA	CATEGORIA SANÇÃO	DATA DE PUBLICAÇÃO DA SANÇÃO	VALOR DA MULTA	QUANTIDADE
----------	----------	---------------------	-----------------	---------------	-----------------------------	------------------	------------------------------	----------------	------------

Nenhum registro encontrado

Handwritten signature

Handwritten signature

Handwritten initials 'A'

Handwritten signature

Handwritten signature

Handwritten signature



ATO CONSTITUTIVO DE EMPRESA INDIVIDUAL DE RESPONSABILIDADE LIMITADA – EIRELI

FREITAS & FREITAS SERVICOS EIRELI



Pelo presente instrumento particular de Ato Constitutivo:

FATIMA GABRIELA LIMA DE FREITAS, BRASILEIRA, SOLTEIRA, EMPRESARIA, nascido em 03/09/1994, nº do CPF 062.954.233-37, residente e domiciliada na cidade de Teresina - PI, na RUA PARAIBA, nº 1705, PIRAJA, CEP: 64003-460;

Resolve constituir uma Empresa Individual de Responsabilidade Limitada – EIRELI, mediante as seguintes cláusulas (art. 997, I, CC):

CLÁUSULA I - DO NOME EMPRESARIAL (ART. 997, II e ART. 980-A, §1º, CC)

A empresa adotará como nome empresarial: **FREITAS & FREITAS SERVICOS EIRELI**, e usará a expressão F M SERVICOS como nome fantasia.

CLÁUSULA II - DA SEDE (art. 997, II, CC)

A empresa terá sua sede no seguinte endereço: RUA PARAIBA, nº 1705, VILA OPERARIA, Teresina - PI, CEP: 64003460.

CLÁUSULA III - DO OBJETO SOCIAL (art. 997, II, CC)

A empresa terá por objeto o exercício das seguintes atividades econômica: CONSTRUCAO DE EDIFICIOS ATIVIDADES DE ATENDIMENTO EM PRONTO-SOCORRO E UNIDADES HOSPITALARES PARA ATENDIMENTO A URGENCIAS ATIVIDADE ODONTOLOGICA ATIVIDADES DE FONOAUDIOLOGIA SELECAO E AGENCIAMENTO DE MAO-DE-OBRA COLETA DE RESIDUOS NAO-PERIGOSOS CONSTRUCAO DE RODOVIAS E FERROVIAS PINTURA PARA SINALIZACAO EM PISTAS RODOVIARIAS E AEROPORTOS CONSTRUCAO DE OBRAS-DE-ARTE ESPECIAIS OBRAS DE URBANIZACAO - RUAS, PRACAS E CALCADAS CONSTRUCAO DE ESTACOES E REDES DE DISTRIBUICAO DE ENERGIA ELETRICA CONSTRUCAO DE REDES DE ABASTECIMENTO DE AGUA, COLETA DE ESGOTO E CONSTRUcoes CORRELATAS, EXCETO OBRAS DE IRRIGACAO MONTAGEM DE ESTRUTURAS METALICAS CONSTRUCAO DE INSTALACOES ESPORTIVAS E RECREATIVAS DEMOLICAO DE EDIFICIOS E OUTRAS ESTRUTURAS PREPARACAO DE CANTEIRO E LIMPEZA DE TERRENO OBRAS DE TERRAPLENAGEM INSTALACAO E MANUTENCAO ELETRICA INSTALACOES HIDRAULICAS, SANITARIAS E DE GAS CONSTRUCAO DE BARRAGENS E REPRESAS PARA GERACAO DE ENERGIA ELETRICA MANUTENCAO DE ESTACOES E REDES DE TELECOMUNICACOES INSTALACAO DE PORTAS, JANELAS, TETOS, DIVISORIAS E ARMARIOS EMBUTIDOS DE QUALQUER MATERIAL SERVICOS DE PINTURA DE EDIFICIOS EM GERAL PERFURACAO E CONSTRUCAO DE POCOS DE AGUA SERVICOS DE ENGENHARIA INSTALACAO E MANUTENCAO DE SISTEMAS CENTRAIS DE AR CONDICIONADO, DE VENTILACAO E REFRIGERACAO INSTALACAO DE PAINELIS PUBLICITARIOS MONTAGEM E INSTALACAO DE SISTEMAS E EQUIPAMENTOS DE ILUMINACAO E SINALIZACAO EM VIAS PUBLICAS, PORTOS E AEROPORTOS IMPERMEABILIZACAO EM OBRAS DE ENGENHARIA CIVIL OBRAS DE ACABAMENTO EM GESSO E ESTUQUE APLICACAO DE REVESTIMENTOS E DE RESINAS EM INTERIORES E EXTERIORES SERVICIO DE TRANSPORTE DE PASSAGEIROS - LOCACAO DE AUTOMOVEIS COM MOTORISTA LOCACAO DE AUTOMOVEIS SEM CONDUTOR LOCACAO DE MAO-DE-OBRA TEMPORARIA SERVICOS COMBINADOS PARA APOIO A EDIFICIOS, EXCETO CONDOMINIOS PREDIAIS LIMPEZA EM PREDIOS E EM DOMICILIOS CORRETAGEM NA COMPRA E VENDA E AVALIACAO DE IMOVEIS

Parágrafo único. Em estabelecimento eleito como Sede (Matriz) será(ão) exercida(s) a(s) atividade(s) de CONSTRUCAO DE EDIFICIOS ATIVIDADES DE ATENDIMENTO EM PRONTO-SOCORRO E UNIDADES HOSPITALARES PARA ATENDIMENTO A URGENCIAS ATIVIDADE ODONTOLOGICA ATIVIDADES DE FONOAUDIOLOGIA SELECAO E AGENCIAMENTO DE MAO-DE-OBRA COLETA DE RESIDUOS NAO-PERIGOSOS CONSTRUCAO DE RODOVIAS E FERROVIAS PINTURA PARA SINALIZACAO EM PISTAS RODOVIARIAS E AEROPORTOS CONSTRUCAO DE OBRAS-DE-ARTE ESPECIAIS OBRAS DE URBANIZACAO - RUAS, PRACAS E CALCADAS CONSTRUCAO DE ESTACOES E REDES DE DISTRIBUICAO DE ENERGIA ELETRICA CONSTRUCAO DE REDES DE ABASTECIMENTO DE AGUA, COLETA DE ESGOTO E CONSTRUcoes CORRELATAS, EXCETO OBRAS DE IRRIGACAO MONTAGEM DE ESTRUTURAS METALICAS CONSTRUCAO DE INSTALACOES ESPORTIVAS E RECREATIVAS DEMOLICAO DE EDIFICIOS E OUTRAS ESTRUTURAS PREPARACAO DE CANTEIRO E LIMPEZA DE TERRENO OBRAS DE TERRAPLENAGEM INSTALACAO E MANUTENCAO ELETRICA INSTALACOES HIDRAULICAS, SANITARIAS E DE GAS CONSTRUCAO DE BARRAGENS E REPRESAS PARA GERACAO DE ENERGIA ELETRICA MANUTENCAO DE

[Handwritten signatures and initials]

25

**ATO CONSTITUTIVO DE EMPRESA INDIVIDUAL DE RESPONSABILIDADE LIMITADA
EIRELI**

FREITAS & FREITAS SERVICOS EIRELI



ESTACOES E REDES DE TELECOMUNICACOES INSTALACAO DE PORTAS, JANELAS, TETOS, DIVISORIAS E ARMARIOS EMBUTIDOS DE QUALQUER MATERIAL SERVICOS DE PINTURA DE EDIFICIOS EM GERAL PERFURACAO E CONSTRUCAO DE POCOS DE AGUA SERVICOS DE ENGENHARIA INSTALACAO E MANUTENCAO DE SISTEMAS CENTRAIS DE AR CONDICIONADO, DE VENTILACAO E REFRIGERACAO INSTALACAO DE PAINELIS PUBLICITARIOS MONTAGEM E INSTALACAO DE SISTEMAS E EQUIPAMENTOS DE ILUMINACAO E SINALIZACAO EM VIAS PUBLICAS, PORTOS E AEROPORTOS IMPERMEABILIZACAO EM OBRAS DE ENGENHARIA CIVIL OBRAS DE ACABAMENTO EM GESSO E ESTUQUE APLICACAO DE REVESTIMENTOS E DE RESINAS EM INTERIORES E EXTERIORES SERVICIO DE TRANSPORTE DE PASSAGEIROS - LOCACAO DE AUTOMOVEIS COM MOTORISTA LOCACAO DE AUTOMOVEIS SEM CONDUTOR LOCACAO DE MAO-DE-OBRA TEMPORARIA SERVICOS COMBINADOS PARA APOIO A EDIFICIOS, EXCETO CONDOMINIOS PREDIAIS LIMPEZA EM PREDIOS E EM DOMICILIOS CORRETAGEM NA COMPRA E VENDA E AVALIACAO DE IMOVEIS

E exercerá as seguintes atividades:

- CNAE Nº 4120-4/00 - Construção de edifícios
- CNAE Nº 8630-5/04 - Atividade odontológica
- CNAE Nº 4213-8/00 - Obras de urbanização - ruas, praças e calçadas
- CNAE Nº 3811-4/00 - Coleta de resíduos não-perigosos
- CNAE Nº 4211-1/01 - Construção de rodovias e ferrovias
- CNAE Nº 4211-1/02 - Pintura para sinalização em pistas rodoviárias e aeroportos
- CNAE Nº 4212-0/00 - Construção de obras-de-arte especiais
- CNAE Nº 4221-9/01 - Construção de barragens e represas para geração de energia elétrica
- CNAE Nº 4221-9/02 - Construção de estações e redes de distribuição de energia elétrica
- CNAE Nº 4221-9/05 - Manutenção de estações e redes de telecomunicações
- CNAE Nº 4222-7/01 - Construção de redes de abastecimento de água, coleta de esgoto e construções correlatas, exceto obras de irrigação
- CNAE Nº 4292-8/01 - Montagem de estruturas metálicas
- CNAE Nº 4299-5/01 - Construção de instalações esportivas e recreativas
- CNAE Nº 4311-8/01 - Demolição de edifícios e outras estruturas
- CNAE Nº 4311-8/02 - Preparação de canteiro e limpeza de terreno
- CNAE Nº 4313-4/00 - Obras de terraplenagem
- CNAE Nº 4321-5/00 - Instalação e manutenção elétrica
- CNAE Nº 4322-3/01 - Instalações hidráulicas, sanitárias e de gás
- CNAE Nº 4322-3/02 - Instalação e manutenção de sistemas centrais de ar condicionado, de ventilação e refrigeração
- CNAE Nº 4329-1/01 - Instalação de painéis publicitários
- CNAE Nº 4329-1/04 - Montagem e instalação de sistemas e equipamentos de iluminação e sinalização em vias públicas, portos e aeroportos
- CNAE Nº 4330-4/01 - Impermeabilização em obras de engenharia civil
- CNAE Nº 4330-4/02 - Instalação de portas, janelas, tetos, divisórias e armários embutidos de qualquer material
- CNAE Nº 4330-4/03 - Obras de acabamento em gesso e estuque
- CNAE Nº 4330-4/04 - Serviços de pintura de edifícios em geral
- CNAE Nº 4330-4/05 - Aplicação de revestimentos e de resinas em interiores e exteriores
- CNAE Nº 4399-1/05 - Perfuração e construção de poços de água
- CNAE Nº 4923-0/02 - Serviço de transporte de passageiros - locação de automóveis com motorista
- CNAE Nº 6821-8/01 - Corretagem na compra e venda e avaliação de imóveis
- CNAE Nº 7112-0/00 - Serviços de engenharia
- CNAE Nº 7711-0/00 - Locação de automóveis sem condutor
- CNAE Nº 7810-8/00 - Seleção e agenciamento de mão-de-obra
- CNAE Nº 7820-5/00 - Locação de mão-de-obra temporária
- CNAE Nº 8111-7/00 - Serviços combinados para apoio a edifícios, exceto condomínios prediais
- CNAE Nº 8121-4/00 - Limpeza em prédios e em domicílios
- CNAE Nº 8610-1/02 - Atividades de atendimento em pronto-socorro e unidades hospitalares para atendimento a urgências
- CNAE Nº 8650-0/06 - Atividades de fonoaudiologia

Handwritten signatures and initials at the bottom of the page, including a large signature on the left, a signature 'Car' in the middle, and a signature 'A' on the right, along with the number '26' and other marks.

**ATO CONSTITUTIVO DE EMPRESA INDIVIDUAL DE RESPONSABILIDADE LIMITADA
EIRELI**

FREITAS & FREITAS SERVICOS EIRELI



CLÁUSULA IV - DO INÍCIO DAS ATIVIDADES E PRAZO DE DURAÇÃO (art. 53, III, F, Decreto nº 1.800/96)
A empresa iniciará suas atividades em 25/08/2021 e seu prazo de duração será por tempo indeterminado.

CLÁUSULA V - DO CAPITAL (ART. 997, III e IV e ART. 1.052 e 1.055, CC)
O capital será de R\$ 200.000,00 (duzentos mil reais), totalmente subscrito e integralizado, neste ato, da seguinte forma: R\$ 200.000,00 (duzentos mil reais) em moeda corrente no País

CLÁUSULA VI - DA ADMINISTRAÇÃO (ART. 997, VI, CC)
A administração será exercida pelo titular FATIMA GABRIELA LIMA DE FREITAS, que representará legalmente a empresa e poderá praticar todo e qualquer ato de gestão pertinentes ao objeto.

CLÁUSULA VII - DO BALANÇO PATRIMONIAL (art. 1.065, CC)
Ao término de cada exercício, em 31 de Dezembro, o administrador prestará contas justificadas de sua administração, procedendo à elaboração do inventário, do balanço patrimonial e do balanço de resultado econômico, cabendo ao titular, os lucros ou perdas apuradas.

CLÁUSULA VIII - DECLARAÇÃO DE DESIMPEDIMENTO DE ADMINISTRADOR (art. 1.011, § 1º CC e art. 37, II da Lei nº 8.934 de 1994)

O Administrador declara, sob as penas da lei, de que não está impedido de exercer a administração da empresa, por lei especial, ou em virtude de condenação criminal, ou por se encontrar sob os efeitos dela, a pena que vede, ainda que temporariamente, o acesso a cargos públicos; ou por crime falimentar, de prevaricação, peita ou suborno, concussão, peculato, ou contra a economia popular, contra o sistema financeiro nacional, contra normas de defesa da concorrência, contra as relações de consumo, fé pública, ou a propriedade.

CLÁUSULA IX - DA DECLARAÇÃO DE NÃO PARTICIPAÇÃO EM OUTRA EIRELI (art. 980-A, § 2º CC)

O titular da empresa declara, sob as penas da lei, que não figura como titular de nenhuma outra empresa individual de responsabilidade limitada.

CLÁUSULA X - DO PRÓ LABORE

Titular poderá fixar uma retirada mensal, a título de pro labore, observadas as disposições regulamentares pertinentes.

CLÁUSULA XI - DO FALECIMENTO (art. 1.028, CC)

Falecendo o titular, seus sucessores poderão continuar o exercício da empresa. Não sendo possível ou inexistindo interesse na continuidade, o valor de seus haveres será apurado e liquidado com base na situação patrimonial da empresa, à data da resolução, verificada em balanço especialmente levantado.

CLÁUSULA XII - DA INTERDIÇÃO (art. 974, § 3º CC)

Sendo interditado o titular, ele poderá continuar o exercício da empresa, desde que ele seja devidamente representado ou assistido, conforme o grau de sua incapacidade, e que a administração da empresa caiba a terceiro não impedido.

CLÁUSULA XIII - PORTE EMPRESARIAL

O titular declara que a empresa se enquadra como Microempresa - ME, nos termos da Lei Complementar nº 123, de 14 de dezembro de 2006, e que não se enquadra em qualquer das hipóteses de exclusão relacionadas no § 4º do art. 3º da mencionada lei. (art. 3º, I, LC nº 123, de 2006)

E, por estar assim constituído, assino o presente instrumento.

Teresina - PI, 25 de agosto de 2021

FATIMA GABRIELA LIMA DE FREITAS
Titular/Administrador

[Handwritten signature]

[Handwritten signature]

[Handwritten signature]

[Handwritten signature]

[Handwritten signature]

[Handwritten signature]

[Handwritten signature]

[Handwritten number 27]

[Handwritten mark]



ASSINATURA ELETRÔNICA

Certificamos que o ato da empresa FREITAS & FREITAS SERVICOS EIRELI consta assinado digitalmente por:

IDENTIFICAÇÃO DO(S) ASSINANTE(S)	
CPF/CNPJ	Nome
06295423337	FATIMA GABRIELA LIMA DE FREITAS



CERTIFICO O REGISTRO EM 27/08/2021 08:51 SOB N° 22600085102.
PROCOLO: 210583185 DE 27/08/2021.
CÓDIGO DE VERIFICAÇÃO: 12106360866. CNPJ DA SEDE: 43304770000130.
NIRE: 22600085102. COM EFEITOS DO REGISTRO EM: 25/08/2021
FREITAS & FREITAS SERVICOS EIRELI

MATEUS FRANCISCO SANTOS RUFINO VIEIRA
SECRETÁRIO-GERAL
piauidigital.pi.gov.br

FREITAS & FREITAS SERVICOS EIRELI
 R PARAIBA, 1705
 BAIRRO: VILA OPERARIA
 CEP: 64.003-460
 TERESINA- PI
 CNPJ Nº: 43.304.770/0001-30



ALTERAÇÃO CONTRATUAL ADITIVO Nº 02

Pelo presente instrumento particular de Contrato Social:

1 FATIMA GABRIELA LIMA DE FREITAS, BRASILEIRA, SOLTEIRA, EMPRESARIA, natural da cidade de Teresina – PI, data de nascimento 03/09/1994, CPF: nº 062.954.233-37, residente e domiciliado na cidade de Teresina - PI, na RUA PARAIBA, 1705, Bairro Vila Operaria, CEP: 64003-460

A Empresa Individual de Responsabilidade Limitada Eireli **FREITAS & FREITAS SERVICOS EIRELI**, localizada na R PARAIBA, 1705, Bairro Piraja, cidade Teresina – PI, CEP 64.003-460. Inscrito sob no 43.304.770/0001-30, e arquivado na Junta Comercial do Estado do Piauí, sob NIRE Nº22600085102. Neste ato, toma a decisão por fazer algumas alterações contratuais, mediante as condições estabelecidas nas clausulas seguintes:

CLAUSULA PRIMEIRA – DO ENDEREÇO

A Empresa altera a sede para o seguinte endereço: Rua 13 DE MAIO, nº 26, Bairro Centro, Município de Alto Longá – PI, com nº CEP 64360-000.

CLAUSULA SEGUNDA – DAS ATIVIDADES

A Empresa altera suas atividades econômicas para as seguintes:

- 4120-4/00 - Construção de edifícios.
- 8630-5/04 - Atividade odontológica
- 4213-8/00 - Obras de urbanização - ruas, praças e calçadas
- 3811-4/00 - Coleta de resíduos não-perigosos
- 4211-1/01 - Construção de rodovias e ferrovias
- 4211-1/02 - Pintura para sinalização em pistas rodoviárias e aeroportos
- 4212-0/00 - Construção de obras-de-arte especiais
- 4221-9/01 - Construção de barragens e represas para geração de energia elétrica
- 4221-9/02 - Construção de estações e redes de distribuição de energia elétrica
- 4221-9/05 - Manutenção de estações e redes de telecomunicações
- 4222-7/01 - Construção de redes de abastecimento de água, coleta de esgoto e construções correlatas, exceto obras de irrigação
- 4292-8/01 - Montagem de estruturas metálicas
- 4299-5/01 - Construção de instalações esportivas e recreativas
- 4311-8/01 - Demolição de edifícios e outras estruturas

[Handwritten signatures and initials in blue ink, including a large signature at the bottom right and several initials scattered around the list of activities.]

- 4311-8/02 - Preparação de canteiro e limpeza de terreno
 4313-4/00 - Obras de terraplenagem
 4321-5/00 - Instalação e manutenção elétrica
 4322-3/01 - Instalações hidráulicas, sanitárias e de gás
 4322-3/02 - Instalação e manutenção de sistemas centrais de ar condicionado, de ventilação e refrigeração
 4329-1/01 - Instalação de painéis publicitários
 4329-1/04 - Montagem e instalação de sistemas e equipamentos de iluminação e sinalização em vias públicas, portos e aeroportos
 4330-4/01 - Impermeabilização em obras de engenharia civil
 4330-4/02 - Instalação de portas, janelas, tetos, divisórias e armários embutidos de qualquer material
 4330-4/03 - Obras de acabamento em gesso e estuque
 4330-4/04 - Serviços de pintura de edifícios em geral
 4330-4/05 - Aplicação de revestimentos e de resinas em interiores e exteriores
 4399-1/05 - Perfuração e construção de poços de água
 4923-0/02 - Serviço de transporte de passageiros - locação de automóveis com motorista
 6821-8/01 - Corretagem na compra e venda e avaliação de imóveis
 7112-0/00 - Serviços de engenharia
 7711-0/00 - Locação de automóveis sem condutor
 7810-8/00 - Seleção e agenciamento de mão-de-obra
 7820-5/00 - Locação de mão-de-obra temporária
 8111-7/00 - Serviços combinados para apoio a edifícios, exceto condomínios prediais
 8121-4/00 - Limpeza em prédios e em domicílios
 8610-1/02 - Atividades de atendimento em pronto-socorro e unidades hospitalares para atendimento a urgências
 8650-0/02 - Atividades de profissionais da nutrição
 8650-0/03 - Atividades de psicologia e psicanálise
 8650-0/04 - Atividades de fisioterapia
 8650-0/05 - Atividades de terapia ocupacional
 8650-0/06 - Atividades de fonoaudiologia



CONSTRUCAO DE EDIFICIOS ATIVIDADES DE ATENDIMENTO EM PRONTO-SOCORRO E UNIDADES HOSPITALARES PARA ATENDIMENTO A URGENCIAS ATIVIDADE ODONTOLOGICA ATIVIDADES DE FONOAUDIOLOGIA SELECAO E AGENCIAMENTO DE MAO-DE-OBRA COLETA DE RESIDUOS NAO-PERIGOSOS CONSTRUCAO DE RODOVIAS E FERROVIAS PINTURA PARA SINALIZACAO EM PISTAS RODOVIARIAS E AEROPORTOS CONSTRUCAO DE OBRAS-DE-ARTE ESPECIAIS OBRAS DE URBANIZACAO - RUAS, PRACAS E CALCADAS CONSTRUCAO DE ESTACOES E REDES DE DISTRIBUICAO DE ENERGIA ELETRICA CONSTRUCAO DE REDES DE ABASTECIMENTO DE AGUA, COLETA DE ESGOTO E CONSTRUCOES CORRELATAS, EXCETO OBRAS DE IRRIGACAO MONTAGEM DE ESTRUTURAS METALICAS CONSTRUCAO DE INSTALACOES ESPORTIVAS E RECREATIVAS DEMOLICAO DE EDIFICIOS E OUTRAS ESTRUTURAS PREPARACAO DE CANTEIRO E LIMPEZA DE TERRENO OBRAS DE TERRAPLENAGEM INSTALACAO E MANUTENCAO ELETRICA INSTALACOES HIDRAULICAS, SANITARIAS E DE GAS CONSTRUCAO DE BARRAGENS E REPRESAS PARA GERACAO DE ENERGIA ELETRICA MANUTENCAO DE ESTACOES E REDES DE TELECOMUNICACOES INSTALACAO DE PORTAS, JANELAS, TETOS, DIVISORIAS E ARMARIOS EMBUTIDOS DE QUALQUER MATERIAL SERVICOS DE PINTURA DE EDIFICIOS EM GERAL PERFURACAO E CONSTRUCAO DE POCOS DE AGUA SERVICOS DE ENGENHARIA INSTALACAO E MANUTENCAO DE SISTEMAS

CENTRAIS DE AR CONDICIONADO, DE VENTILACAO E REFRIGERACAO
 INSTALACAO DE PAINES PUBLICITARIOS MONTAGEM E INSTALACAO DE
 SISTEMAS E EQUIPAMENTOS DE ILUMINACAO E SINALIZACAO EM VIAS
 PUBLICAS, PORTOS E AEROPORTOS IMPERMEABILIZACAO EM OBRAS DE
 ENGENHARIA CIVIL OBRAS DE ACABAMENTO EM GESSO E ESTUQUE
 APLICACAO DE REVESTIMENTOS E DE RESINAS EM INTERIORES E
 EXTERIORES SERVICO DE TRANSPORTE DE PASSAGEIROS - LOCACAO DE
 AUTOMOVEIS COM MOTORISTA LOCACAO DE AUTOMOVEIS SEM
 CONDUTOR LOCACAO DE MAO-DE-OBRA TEMPORARIA SERVICOS
 COMBINADOS PARA APOIO A EDIFICIOS, EXCETO CONDOMINIOS PREDIAIS
 LIMPEZA EM PREDIOS E EM DOMICILIOS CORRETAGEM NA COMPRA E
 VENDA E AVALIACAO DE IMOVEIS; ATIVIDADES DE PROFISSIONAIS DA
 NUTRIÇÃO; ATIVIDADES DE PSICOLOGIA E PSICANÁLISE; ATIVIDADES DE
 TERAPIA OCUPACIONAL; ATIVIDADES DE FISIOTERAPIA;



INSTRUMENTO DE CONSOLIDAÇÃO EMPRESA INDIVIDUAL DE RESPONSABILIDADE LIMITADA

CLÁUSULA I - DO NOME EMPRESARIAL (art. 968, II, CC)

A Empresa adota como nome empresarial: **FREITAS & FREITAS SERVICOS EIRELI** e nome fantasia **F M SERVICOS**.

CLÁUSULA II - DA SEDE (art. 968, IV, CC)

A Empresa tem sua sede no seguinte endereço: Rua 13 DE MAIO, nº 26, Bairro Centro, Município de Alto Longá – PI, com nº CEP 64360-000.

CLÁUSULA III - DO OBJETO (art. 968, IV, CC)

A empresa altera suas atividades econômicas para as seguintes:

- 4120-4/00 - Construção de edifícios.
- 8630-5/04 - Atividade odontológica
- 4213-8/00 - Obras de urbanização - ruas, praças e calçadas
- 3811-4/00 - Coleta de resíduos não-perigosos
- 4211-1/01 - Construção de rodovias e ferrovias
- 4211-1/02 - Pintura para sinalização em pistas rodoviárias e aeroportos
- 4212-0/00 - Construção de obras-de-arte especiais
- 4221-9/01 - Construção de barragens e represas para geração de energia elétrica
- 4221-9/02 - Construção de estações e redes de distribuição de energia elétrica
- 4221-9/05 - Manutenção de estações e redes de telecomunicações
- 4222-7/01 - Construção de redes de abastecimento de água, coleta de esgoto e construções correlatas, exceto obras de irrigação
- 4292-8/01 - Montagem de estruturas metálicas
- 4299-5/01 - Construção de instalações esportivas e recreativas
- 4311-8/01 - Demolição de edifícios e outras estruturas

- 4311-8/02 - Preparação de canteiro e limpeza de terreno
- 4313-4/00 - Obras de terraplenagem
- 4321-5/00 - Instalação e manutenção elétrica
- 4322-3/01 - Instalações hidráulicas, sanitárias e de gás
- 4322-3/02 - Instalação e manutenção de sistemas centrais de ar condicionado, de

ventilação e refrigeração

- 4329-1/01 - Instalação de painéis publicitários
- 4329-1/04 - Montagem e instalação de sistemas e equipamentos de iluminação e sinalização em vias públicas, portos e aeroportos
- 4330-4/01 - Impermeabilização em obras de engenharia civil
- 4330-4/02 - Instalação de portas, janelas, tetos, divisórias e armários embutidos de qualquer material
- 4330-4/03 - Obras de acabamento em gesso e estuque
- 4330-4/04 - Serviços de pintura de edifícios em geral
- 4330-4/05 - Aplicação de revestimentos e de resinas em interiores e exteriores
- 4399-1/05 - Perfuração e construção de poços de água
- 4923-0/02 - Serviço de transporte de passageiros - locação de automóveis com motorista
- 6821-8/01 - Corretagem na compra e venda e avaliação de imóveis
- 7112-0/00 - Serviços de engenharia
- 7711-0/00 - Locação de automóveis sem condutor
- 7810-8/00 - Seleção e agenciamento de mão-de-obra
- 7820-5/00 - Locação de mão-de-obra temporária
- 8111-7/00 - Serviços combinados para apoio a edifícios, exceto condomínios prediais
- 8121-4/00 - Limpeza em prédios e em domicílios
- 8610-1/02 - Atividades de atendimento em pronto-socorro e unidades hospitalares para atendimento a urgências
- 8650-0/02 - Atividades de profissionais da nutrição
- 8650-0/03 - Atividades de psicologia e psicanálise
- 8650-0/04 - Atividades de fisioterapia
- 8650-0/05 - Atividades de terapia ocupacional
- 8650-0/06 - Atividades de fonoaudiologia

CONSTRUCAO DE EDIFICIOS ATIVIDADES DE ATENDIMENTO EM PRONTO-SOCORRO E UNIDADES HOSPITALARES PARA ATENDIMENTO A URGENCIAS ATIVIDADE ODONTOLOGICA ATIVIDADES DE FONOAUDIOLOGIA SELECAO E AGENCIAMENTO DE MAO-DE-OBRA COLETA DE RESIDUOS NAO-PERIGOSOS CONSTRUCAO DE RODOVIAS E FERROVIAS PINTURA PARA SINALIZACAO EM PISTAS RODOVIARIAS E AEROPORTOS CONSTRUCAO DE OBRAS-DE-ARTE ESPECIAIS OBRAS DE URBANIZACAO - RUAS, PRACAS E CALCADAS CONSTRUCAO DE ESTACOES E REDES DE DISTRIBUICAO DE ENERGIA ELETRICA CONSTRUCAO DE REDES DE ABASTECIMENTO DE AGUA, COLETA DE ESGOTO E CONSTRUCOES CORRELATAS, EXCETO OBRAS DE IRRIGACAO MONTAGEM DE ESTRUTURAS METALICAS CONSTRUCAO DE INSTALACOES ESPORTIVAS E RECREATIVAS DEMOLICAO DE EDIFICIOS E OUTRAS ESTRUTURAS PREPARACAO DE CANTEIRO E LIMPEZA DE TERRENO OBRAS DE TERRAPLENAGEM INSTALACAO E MANUTENCAO ELETRICA INSTALACOES HIDRAULICAS, SANITARIAS E DE GAS CONSTRUCAO DE BARRAGENS E REPRESAS PARA GERACAO DE ENERGIA ELETRICA MANUTENCAO DE ESTACOES E REDES DE TELECOMUNICACOES INSTALACAO DE PORTAS, JANELAS, TETOS, DIVISORIAS E ARMARIOS EMBUTIDOS DE QUALQUER MATERIAL SERVICOS DE PINTURA DE EDIFICIOS EM GERAL PERFURACAO E CONSTRUCAO DE POCOS DE AGUA SERVICOS DE ENGENHARIA INSTALACAO E MANUTENCAO DE SISTEMAS CENTRAIS DE AR CONDICIONADO, DE VENTILACAO E REFRIGERACAO INSTALACAO DE PAINEIS PUBLICITARIOS MONTAGEM E INSTALACAO DE SISTEMAS E EQUIPAMENTOS DE ILUMINACAO E SINALIZACAO EM VIAS PUBLICAS, PORTOS E AEROPORTOS IMPERMEABILIZACAO EM OBRAS DE ENGENHARIA CIVIL OBRAS DE ACABAMENTO EM GESSO E ESTUQUE



[Handwritten signatures and marks in blue ink, including a large signature at the top, a circular stamp, and the number 32 at the bottom.]

APLICACAO DE REVESTIMENTOS E DE RESINAS EM INTERIORES E EXTERIORES SERVIÇO DE TRANSPORTE DE PASSAGEIROS - LOCACAO DE AUTOMOVEIS COM MOTORISTA LOCACAO DE AUTOMOVEIS SEM CONDUTOR LOCACAO DE MAO-DE-OBRA TEMPORARIA SERVICOS COMBINADOS PARA APOIO A EDIFICIOS, EXCETO CONDOMINIOS PREDIAIS LIMPEZA EM PREDIOS E EM DOMICILIOS CORRETAGEM NA COMPRA E VENDA E AVALIACAO DE IMOVEIS; ATIVIDADES DE PROFISSIONAIS DA NUTRIÇÃO; ATIVIDADES DE PSICOLOGIA E PSICANÁLISE; ATIVIDADES DE TERAPIA OCUPACIONAL; ATIVIDADES DE FISIOTERAPIA;



CLÁUSULA IV - DO INÍCIO DAS ATIVIDADES E PRAZO DE DURAÇÃO

(art.53, III, F, Decreto nº 1.800/96)

A empresa iniciou suas atividades em 25/08/2021, com duração indeterminada.

CLÁUSULA V - DO CAPITAL (art. 968, III, CC)

O capital de R\$ 200.000,00 (duzentos mil reais), totalmente subscrito e integralizado, neste ato, da seguinte forma: R\$ 200.000,00 (duzentos mil reais) em moeda corrente do País.

CLÁUSULA VI - DA ADMINISTRAÇÃO (ART. 997, VI; 1.013, 1.015; 1.064, CC)

A administração da empresa será exercida pelo titular **FATIMA GABRIELA LIMA DE FREITAS** que representará legalmente a sociedade e poderá praticar todo e qualquer ato de gestão pertinente ao objeto social. Parágrafo único. Não constituindo o objeto social, a alienação ou a oneração de bens imóveis depende de autorização da maioria.

CLÁUSULA VII - DO BALANÇO PATRIMONIAL (art. 1.065, CC)

Ao término de cada exercício, em 31 de Dezembro, o titular prestará contas justificadas de sua administração, procedendo à elaboração do inventário, do balanço patrimonial e do balanço de resultado econômico, cabendo ao titular, os lucros ou perdas apuradas.

CLÁUSULA VIII - FALECIMENTO DE SÓCIO

Falecendo ou interdito qualquer titular, a empresa continuará suas atividades com os herdeiros, sucessores e o incapaz, desde que autorizado legalmente. Não sendo possível ou inexistindo interesse destes ou do(s) sócio(s) remanescente(s) na continuidade da sociedade, esta será liquidada após a apuração do Balanço Patrimonial na data do evento. O resultado positivo ou negativo será distribuído ou suportado pelos sócios na proporção de suas quotas. Parágrafo único - O mesmo procedimento será adotado em outros casos em que a sociedade se resolva em relação a seu sócio.

CLÁUSULA X - DECLARAÇÃO DE DESIMPEDIMENTO (art. 37, II, Lei nº 8.934, de 1994) O Titular declara, sob as penas da lei, inclusive que são verdadeiras todas as informações prestadas neste instrumento e quanto ao disposto no artigo 209 do Código Penal, não estar impedido de exercer atividade empresária e não possuir outro registro como Empresário Individual no País.

[Handwritten signatures and initials in blue ink, including a large signature at the bottom and several smaller ones to the right.]

CLÁUSULA XI - PORTE EMPRESARIAL - O titular declara que a empresa se enquadra como Microempresa - ME, nos termos da Lei Complementar nº 123, de 14 de dezembro de 2006, e que não se enquadra em qualquer das hipóteses de exclusão relacionadas no § 4º do art. 3º da mencionada lei. (art. 3º, I, LC nº 123, de 2006) E, por estar assim constituído, assino o presente instrumento.



CLAUSULA XII - FORO

Fica eleito o Foro da Comarca de Teresina - PI, para qualquer ação fundada neste contrato, renunciando-se a qualquer outro por muito especial que seja.

E por estarem em perfeito acordo, em tudo que neste instrumento particular foi lavrado, obrigam-se a cumprir o presente ato constitutivo, e assinam o presente instrumento em uma única via que será destinada ao registro e arquivamento na Junta Comercial do Estado do Piauí.

Teresina – PI, 29 de junho de 2022.

FATIMA GABRIELA LIMA DE FREITAS

CPF: 062.954.233-37

Titular/administrador



ASSINATURA ELETRÔNICA

Certificamos que o ato da empresa FREITAS & FREITAS SERVICOS EIRELI consta assinado digitalmente por:

IDENTIFICAÇÃO DO(S) ASSINANTE(S)	
CPF/CNPJ	Nome
06295423337	FATIMA GABRIELA LIMA DE FREITAS



CERTIFICO O REGISTRO EM 08/07/2022 10:03 SOB Nº 20220429472.
PROTOCOLO: 220429472 DE 05/07/2022.
CÓDIGO DE VERIFICAÇÃO: 12208825327. CNPJ DA SEDE: 43304770000130.
NIRE: 22600085102. COM EFEITOS DO REGISTRO EM: 29/06/2022.
FREITAS & FREITAS SERVICOS EIRELI

MATEUS FRANCISCO SANTOS RUFINO VIEIRA
SECRETÁRIO-GERAL
www.pisuidigital.pi.gov.br

A validade deste documento, se impresso, fica sujeita à comprovação de sua autenticidade nos respectivos portais, informando seus respectivos códigos de verificação.

[Handwritten signatures and marks in blue ink, including a large signature, a checkmark, and the number 35]

FREITAS & FREITAS SERVICOS LTDA
 R 13 DE MAIO, 26
 BAIRRO: CENTRO
 CEP: 64.360-000
 ALTO LONGA
 CNPJ Nº: 43.304.770/0001-30



ALTERAÇÃO CONTRATUAL ADITIVO Nº 03

Pelo presente instrumento particular de Contrato Social:

1 FATIMA GABRIELA LIMA DE FREITAS, BRASILEIRA, SOLTEIRA, EMPRESARIA, natural da cidade de Teresina – PI, data de nascimento 03/09/1994, CPF: nº 062.954.233-37, residente e domiciliado na cidade de Teresina - PI, na RUA PARAIBA, 1705, Bairro Vila Operaria, CEP: 64003-460

A Empresa **FREITAS & FREITAS SERVICOS LTDA**, localizada na R 13 DE MAIO, 26, Bairro Centro, cidade ALTO LONGA– PI, CEP 64.360-000. Inscrito sob no 43.304.770/0001-30, e arquivado na Junta Comercial do Estado do Piauí, sob NIRE Nº22600085102. Neste ato, toma a decisão por fazer algumas alterações contratuais, mediante as condições estabelecidas nas clausulas seguintes:

CLAUSULA PRIMEIRA – DO ENDEREÇO

A Empresa altera a sede para o seguinte endereço: Rua Trinta e um de Março, nº 3238, Bairro Ininga, Município de Teresina – PI, com nº CEP 64049-700.

CLAUSULA SEGUNDA – DAS ATIVIDADES

A Empresa altera suas atividades econômicas para as seguintes:

- 4120-4/00 - Construção de edifícios
- 3702-9/00 - Atividades relacionadas a esgoto, exceto a gestão de redes
- 3811-4/00 - Coleta de resíduos não-perigosos
- 4211-1/01 - Construção de rodovias e ferrovias
- 4211-1/02 - Pintura para sinalização em pistas rodoviárias e aeroportos
- 4212-0/00 - Construção de obras-de-arte especiais
- 4213-8/00 - Obras de urbanização - ruas, praças e calçadas
- 4221-9/01 - Construção de barragens e represas para geração de energia elétrica
- 4221-9/02 - Construção de estações e redes de distribuição de energia elétrica
- 4221-9/05 - Manutenção de estações e redes de telecomunicações
- 4222-7/01 - Construção de redes de abastecimento de água, coleta de esgoto e construções correlatas, exceto obras de irrigação
- 4222-7/02 - Obras de irrigação
- 4292-8/01 - Montagem de estruturas metálicas

36

- 4299-5/01 - Construção de instalações esportivas e recreativas
 4311-8/01 - Demolição de edifícios e outras estruturas
 4311-8/02 - Preparação de canteiro e limpeza de terreno
 4312-6/00 - Perfurações e sondagens
 4313-4/00 - Obras de terraplenagem
 4321-5/00 - Instalação e manutenção elétrica
 4322-3/01 - Instalações hidráulicas, sanitárias e de gás
 4322-3/02 - Instalação e manutenção de sistemas centrais de ar condicionado, de ventilação e refrigeração
 4329-1/01 - Instalação de painéis publicitários
 4329-1/04 - Montagem e instalação de sistemas e equipamentos de iluminação e sinalização em vias públicas, portos e aeroportos
 4330-4/01 - Impermeabilização em obras de engenharia civil
 4330-4/02 - Instalação de portas, janelas, tetos, divisórias e armários embutidos de qualquer material
 4330-4/03 - Obras de acabamento em gesso e estuque
 4330-4/04 - Serviços de pintura de edifícios em geral
 4330-4/05 - Aplicação de revestimentos e de resinas em interiores e exteriores
 4399-1/05 - Perfuração e construção de poços de água
 4923-0/02 - Serviço de transporte de passageiros - locação de automóveis com motorista
 6821-8/01 - Corretagem na compra e venda e avaliação de imóveis
 7112-0/00 - Serviços de engenharia
 7711-0/00 - Locação de automóveis sem condutor
 7810-8/00 - Seleção e agenciamento de mão-de-obra
 8111-7/00 - Serviços combinados para apoio a edifícios, exceto condomínios prediais
 8121-4/00 - Limpeza em prédios e em domicílios
 8122-2/00 - Imunização e controle de pragas urbanas
 8129-0/00 - Atividades de limpeza não especificadas anteriormente
 8610-1/02 - Atividades de atendimento em pronto-socorro e unidades hospitalares para atendimento a urgências
 8630-5/04 - Atividade odontológica
 8650-0/02 - Atividades de profissionais da nutrição
 8650-0/03 - Atividades de psicologia e psicanálise
 8650-0/04 - Atividades de fisioterapia
 8650-0/05 - Atividades de terapia ocupacional
 8650-0/06 - Atividades de fonoaudiologia

CONSTRUCAO DE EDIFICIOS ATIVIDADES DE ATENDIMENTO EM PRONTO-SOCORRO E UNIDADES HOSPITALARES PARA ATENDIMENTO A URGENCIAS ATIVIDADE ODONTOLOGICA ATIVIDADES DE FONOAUDIOLOGIA SELECAO E AGENCIAMENTO DE MAO-DE-OBRA COLETA DE RESIDUOS NAO-PERIGOSOS CONSTRUCAO DE RODOVIAS E FERROVIAS PINTURA PARA SINALIZACAO EM PISTAS RODOVIARIAS E AEROPORTOS CONSTRUCAO DE OBRAS-DE-ARTE ESPECIAIS OBRAS DE URBANIZACAO - RUAS, PRACAS E CALCADAS CONSTRUCAO DE ESTACOES E REDES DE DISTRIBUICAO DE ENERGIA ELETRICA CONSTRUCAO DE REDES DE ABASTECIMENTO DE AGUA, COLETA DE ESGOTO E CONSTRUCOES CORRELATAS, EXCETO OBRAS DE IRRIGACAO MONTAGEM DE ESTRUTURAS METALICAS CONSTRUCAO DE INSTALACOES ESPORTIVAS E RECREATIVAS DEMOLICAO DE EDIFICIOS E OUTRAS ESTRUTURAS PREPARACAO DE CANTEIRO E LIMPEZA DE TERRENO OBRAS DE TERRAPLENAGEM INSTALACAO E MANUTENCAO ELETRICA INSTALACOES HIDRAULICAS, SANITARIAS E DE GAS CONSTRUCAO DE



[Handwritten signature]

[Handwritten mark]

[Handwritten mark]

[Handwritten mark]

[Handwritten mark]

[Handwritten mark]

[Handwritten mark]

[Handwritten signature]

BARRAGENS E REPRESAS PARA GERACAO DE ENERGIA ELETRICA
 MANUTENCAO DE ESTACOES E REDES DE TELECOMUNICACOES,
 INSTALACAO DE PORTAS, JANELAS, TETOS, DIVISORIAS E ARMARIOS
 EMBUTIDOS DE QUALQUER MATERIAL SERVICOS DE PINTURA DE
 EDIFICIOS EM GERAL PERFURACAO E CONSTRUCAO DE POCOS DE AGUA
 SERVICOS DE ENGENHARIA INSTALACAO E MANUTENCAO DE SISTEMAS
 CENTRAIS DE AR CONDICIONADO, DE VENTILACAO E REFRIGERACAO
 INSTALACAO DE PAINEL PUBLICITARIOS MONTAGEM E INSTALACAO DE
 SISTEMAS E EQUIPAMENTOS DE ILUMINACAO E SINALIZACAO EM VIAS
 PUBLICAS, PORTOS E AEROPORTOS IMPERMEABILIZACAO EM OBRAS DE
 ENGENHARIA CIVIL OBRAS DE ACABAMENTO EM GESSO E ESTUQUE
 APLICACAO DE REVESTIMENTOS E DE RESINAS EM INTERIORES E
 EXTERIORES SERVICIO DE TRANSPORTE DE PASSAGEIROS - LOCACAO DE
 AUTOMOVEIS COM MOTORISTA LOCACAO DE AUTOMOVEIS SEM
 CONDUTOR, SERVICOS COMBINADOS PARA APOIO A EDIFICIOS, EXCETO
 CONDOMINIOS PREDIAIS LIMPEZA EM PREDIOS E EM DOMICILIOS
 CORRETAGEM NA COMPRA E VENDA E AVALIACAO DE IMOVEIS
 ATIVIDADES DE PROFISSIONAIS DA NUTRICAO ATIVIDADES DE
 PSICOLOGIA E PSICANALISE ATIVIDADES DE TERAPIA OCUPACIONAL
 ATIVIDADES DE FISIOTERAPIA OBRAS DE IRRIGACAO PERFURACOES E
 SONDAGENS IMUNIZACAO E CONTROLE DE PRAGAS URBANAS ATIVIDADES
 DE LIMPEZA NAO ESPECIFICADAS ANTERIORMENTE (A ATIVIDADE DE
 LIMPEZA DE RUAS) ATIVIDADES RELACIONADAS A ESGOTO, EXCETO A
 GESTAO DE REDES



INSTRUMENTO DE CONSOLIDAÇÃO SOCIEDADE EMPRESARIA LIMITADA

CLÁUSULA I - DO NOME EMPRESARIAL (art. 968, II, CC)

A Empresa adota como nome empresarial: **FREITAS & FREITAS SERVICOS LTDA**
 e nome fantasia **F M SERVICOS**.

CLÁUSULA II - DA SEDE (art. 968, IV, CC)

A Empresa tem sua sede no seguinte endereço: Rua Trinta e um de Marco, nº 3238,
 Bairro Ininga, Município de Teresina – PI, com nº CEP 64049-700.

CLÁUSULA III - DO OBJETO (art. 968, IV, CC)

A empresa altera suas atividades econômicas para as seguintes:

- 4120-4/00 - Construção de edifícios
- 3702-9/00 - Atividades relacionadas a esgoto, exceto a gestão de redes
- 3811-4/00 - Coleta de resíduos não-perigosos
- 4211-1/01 - Construção de rodovias e ferrovias
- 4211-1/02 - Pintura para sinalização em pistas rodoviárias e aeroportos
- 4212-0/00 - Construção de obras-de-arte especiais
- 4213-8/00 - Obras de urbanização - ruas, praças e calçadas
- 4221-9/01 - Construção de barragens e represas para geração de energia elétrica
- 4221-9/02 - Construção de estações e redes de distribuição de energia elétrica



- 4221-9/05 - Manutenção de estações e redes de telecomunicações
- 4222-7/01 - Construção de redes de abastecimento de água, coleta de esgoto e construções correlatas, exceto obras de irrigação
- 4222-7/02 - Obras de irrigação
- 4292-8/01 - Montagem de estruturas metálicas
- 4299-5/01 - Construção de instalações esportivas e recreativas
- 4311-8/01 - Demolição de edifícios e outras estruturas
- 4311-8/02 - Preparação de canteiro e limpeza de terreno
- 4312-6/00 - Perfurações e sondagens
- 4313-4/00 - Obras de terraplenagem
- 4321-5/00 - Instalação e manutenção elétrica
- 4322-3/01 - Instalações hidráulicas, sanitárias e de gás
- 4322-3/02 - Instalação e manutenção de sistemas centrais de ar condicionado, de ventilação e refrigeração
- 4329-1/01 - Instalação de painéis publicitários
- 4329-1/04 - Montagem e instalação de sistemas e equipamentos de iluminação e sinalização em vias públicas, portos e aeroportos
- 4330-4/01 - Impermeabilização em obras de engenharia civil
- 4330-4/02 - Instalação de portas, janelas, tetos, divisórias e armários embutidos de qualquer material
- 4330-4/03 - Obras de acabamento em gesso e estuque
- 4330-4/04 - Serviços de pintura de edifícios em geral
- 4330-4/05 - Aplicação de revestimentos e de resinas em interiores e exteriores
- 4399-1/05 - Perfuração e construção de poços de água
- 4923-0/02 - Serviço de transporte de passageiros - locação de automóveis com motorista
- 6821-8/01 - Corretagem na compra e venda e avaliação de imóveis
- 7112-0/00 - Serviços de engenharia
- 7711-0/00 - Locação de automóveis sem condutor
- 7810-8/00 - Seleção e agenciamento de mão-de-obra
- 8111-7/00 - Serviços combinados para apoio a edifícios, exceto condomínios prediais
- 8121-4/00 - Limpeza em prédios e em domicílios
- 8122-2/00 - Imunização e controle de pragas urbanas
- 8129-0/00 - Atividades de limpeza não especificadas anteriormente
- 8610-1/02 - Atividades de atendimento em pronto-socorro e unidades hospitalares para atendimento a urgências
- 8630-5/04 - Atividade odontológica
- 8650-0/02 - Atividades de profissionais da nutrição
- 8650-0/03 - Atividades de psicologia e psicanálise
- 8650-0/04 - Atividades de fisioterapia
- 8650-0/05 - Atividades de terapia ocupacional
- 8650-0/06 - Atividades de fonoaudiologia

CONSTRUCAO DE EDIFICIOS ATIVIDADES DE ATENDIMENTO EM PRONTO-SOCORRO E UNIDADES HOSPITALARES PARA ATENDIMENTO A URGENCIAS ATIVIDADE ODONTOLOGICA ATIVIDADES DE FONOAUDIOLOGIA SELECAO E AGENCIAMENTO DE MAO-DE-OBRA COLETA DE RESIDUOS NAO-PERIGOSOS CONSTRUCAO DE RODOVIAS E FERROVIAS PINTURA PARA SINALIZACAO EM PISTAS RODOVIARIAS E AEROPORTOS CONSTRUCAO DE OBRAS-DE-ARTE ESPECIAIS OBRAS DE URBANIZACAO - RUAS, PRACAS E CALCADAS CONSTRUCAO DE ESTACOES E REDES DE DISTRIBUICAO DE

[Handwritten signatures and marks]

39

Handwritten scribble

Handwritten curved line

Handwritten 'ca'

Handwritten 'r'

Handwritten '#'

Handwritten scribble with a circle and lines

Handwritten circle with a vertical line through it

Handwritten scribble with multiple lines

Handwritten 'e' over 'om'

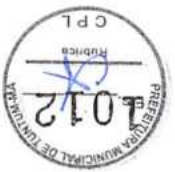

14

A

~~A~~

(A)

~

/

MPB

⊕

~

/

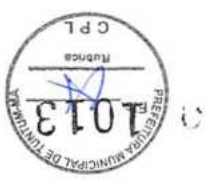

112

R

~~Handwritten scribble~~

↑

Handwritten signature

Handwritten scribble

Handwritten scribble

Handwritten scribble

e

Handwritten scribble



2

Handwritten notes and symbols in blue ink, including a small circle, a triangle, a circle with a vertical line, a circle with a horizontal line, a vertical line, a curved line, and a scribble.



2



ENERGIA ELETRICA CONSTRUCAO DE REDES DE ABASTECIMENTO DE AGUA, COLETA DE ESGOTO E CONSTRUÇOES CORRELATAS, EXCETO OBRAS DE IRRIGACAO MONTAGEM DE ESTRUTURAS METALICAS CONSTRUCAO DE INSTALACOES ESPORTIVAS E RECREATIVAS DEMOLICAO DE EDIFICIOS E OUTRAS ESTRUTURAS PREPARACAO DE CANTEIRO E LIMPEZA DE TERRENO OBRAS DE TERRAPLENAGEM INSTALACAO E MANUTENCAO ELETRICA INSTALACOES HIDRAULICAS, SANITARIAS E DE GAS CONSTRUCAO DE BARRAGENS E REPRESAS PARA GERACAO DE ENERGIA ELETRICA MANUTENCAO DE ESTACOES E REDES DE TELECOMUNICACOES INSTALACAO DE PORTAS, JANELAS, TETOS, DIVISORIAS E ARMARIOS EMBUTIDOS DE QUALQUER MATERIAL SERVICOS DE PINTURA DE EDIFICIOS EM GERAL PERFURACAO E CONSTRUCAO DE POCOS DE AGUA SERVICOS DE ENGENHARIA INSTALACAO E MANUTENCAO DE SISTEMAS CENTRAIS DE AR CONDICIONADO, DE VENTILACAO E REFRIGERACAO INSTALACAO DE PAINES PUBLICITARIOS MONTAGEM E INSTALACAO DE SISTEMAS E EQUIPAMENTOS DE ILUMINACAO E SINALIZACAO EM VIAS PUBLICAS, PORTOS E AEROPORTOS IMPERMEABILIZACAO EM OBRAS DE ENGENHARIA CIVIL OBRAS DE ACABAMENTO EM GESSO E ESTUQUE APLICACAO DE REVESTIMENTOS E DE RESINAS EM INTERIORES E EXTERIORES SERVIÇO DE TRANSPORTE DE PASSAGEIROS - LOCACAO DE AUTOMOVEIS COM MOTORISTA LOCACAO DE AUTOMOVEIS SEM CONDUTOR, SERVICOS COMBINADOS PARA APOIO A EDIFICIOS, EXCETO CONDOMINIOS PREDIAIS LIMPEZA EM PREDIOS E EM DOMICILIOS CORRETAGEM NA COMPRA E VENDA E AVALIACAO DE IMOVEIS ATIVIDADES DE PROFISSIONAIS DA NUTRICAO ATIVIDADES DE PSICOLOGIA E PSICANALISE ATIVIDADES DE TERAPIA OCUPACIONAL ATIVIDADES DE FISIOTERAPIA OBRAS DE IRRIGACAO PERFURACOES E SONDAGENS IMUNIZACAO E CONTROLE DE PRAGAS URBANAS ATIVIDADES DE LIMPEZA NAO ESPECIFICADAS ANTERIORMENTE (A ATIVIDADE DE LIMPEZA DE RUAS) ATIVIDADES RELACIONADAS A ESGOTO, EXCETO A GESTAO DE REDES

CLÁUSULA IV - DO INÍCIO DAS ATIVIDADES E PRAZO DE DURAÇÃO

(art.53, III, F, Decreto nº 1.800/96)

A empresa iniciou suas atividades em 25/08/2021, com duração indeterminada.

CLÁUSULA V - DO CAPITAL (art. 968, III, CC)

O capital de R\$ 200.000,00 (duzentos mil reais), totalmente subscrito e integralizado, neste ato, da seguinte forma: R\$ 200.000,00 (duzentos mil reais) em moeda corrente do País.

CLÁUSULA VI - DA ADMINISTRAÇÃO (ART. 997, VI; 1.013, 1.015; 1.064, CC)

A administração da empresa será exercida pela sócia **FATIMA GABRIELA LIMA DE FREITAS** que representará legalmente a sociedade e poderá praticar todo e qualquer ato de gestão pertinente ao objeto social. Parágrafo único. Não constituindo o objeto social, a alienação ou a oneração de bens imóveis depende de autorização da maioria.

CLÁUSULA VII - DO BALANÇO PATRIMONIAL (art. 1.065, CC)

Ao término de cada exercício, em 31 de Dezembro, o titular prestará contas justificadas de sua administração, procedendo à elaboração do inventário, do balanço patrimonial e do balanço de resultado econômico, cabendo ao titular, os lucros ou perdas apuradas.

**CLÁUSULA VIII - FALECIMENTO DE SÓCIO**

Falecendo ou interditado qualquer sócia, a empresa continuará suas atividades com os herdeiros, sucessores e o incapaz, desde que autorizado legalmente. Não sendo possível ou inexistindo interesse destes ou do(s) sócio(s) remanescente(s) na continuidade da sociedade, esta será liquidada após a apuração do Balanço Patrimonial na data do evento. O resultado positivo ou negativo será distribuído ou suportado pelos sócios na proporção de suas quotas. Parágrafo único - O mesmo procedimento será adotado em outros casos em que a sociedade se resolva em relação a seu sócio.

CLÁUSULA X - DECLARAÇÃO DE DESIMPEDIMENTO (art. 37, II, Lei nº 8.934, de 1994) A sócia declara, sob as penas da lei, inclusive que são verídicas todas as informações prestadas neste instrumento e quanto ao disposto no artigo 299 do Código Penal, não estar impedido de exercer atividade empresária e não possuir outro registro como Empresário Individual no País.

CLÁUSULA XI - PORTE EMPRESARIAL – A sócia declara que a empresa se enquadra como Microempresa - ME, nos termos da Lei Complementar nº 123, de 14 de dezembro de 2006, e que não se enquadra em qualquer das hipóteses de exclusão relacionadas no § 4º do art. 3º da mencionada lei. (art. 3º, I, LC nº 123, de 2006) E, por estar assim constituído, assino o presente instrumento.

CLAUSULA XII - FORO

Fica eleito o Foro da Comarca de Teresina - PI, para qualquer ação fundada neste contrato, renunciando-se a qualquer outro por muito especial que seja.

E por estarem em perfeito acordo, em tudo que neste instrumento particular foi lavrado, obrigam-se a cumprir o presente ato constitutivo, e assinam o presente instrumento em uma única via que será destinada ao registro e arquivamento na Junta Comercial do Estado do Piauí.

Teresina – PI, 01 de Março de 2023.

FATIMA GABRIELA LIMA DE FREITAS
 CPF: 062.954.233-37
SÓCIA ADMINISTRADORA



ASSINATURA ELETRÔNICA

Certificamos que o ato da empresa FREITAS & FREITAS SERVICOS LTDA consta assinado digitalmente por:

IDENTIFICAÇÃO DO(S) ASSINANTE(S)	
CPF/CNPJ	Nome
06295423337	FATIMA GABRIELA LIMA DE FREITAS

46



CERTIFICO O REGISTRO EM 29/03/2023 09:42 SOB Nº 20230148549.
PROTOCOLO: 230148549 DE 27/03/2023.
CÓDIGO DE VERIFICAÇÃO: 12304222580. CNPJ DA SEDE: 43304770000130.
NIRE: 22600085102. COM EFEITOS DO REGISTRO EM: 01/03/2023.
FREITAS & FREITAS SERVICOS LTDA

MATEUS FRANCISCO SANTOS RUFINO VIEIRA
SECRETÁRIO-GERAL
www.piauidigital.pi.gov.br

FREITAS & FREITAS SERVICOS LTDA
 R TRINTA E UM DE MARÇO, 3238
 BAIRRO: ININGA
 CEP: 64049-700
 TERESINA - PI
 CNPJ Nº: 43.304.770/0001-30



ALTERAÇÃO CONTRATUAL ADITIVO Nº 04

Pelo presente instrumento particular de Contrato Social:

1 FATIMA GABRIELA LIMA DE FREITAS, BRASILEIRA, SOLTEIRA, EMPRESARIA, natural da cidade de Teresina – PI, data de nascimento 03/09/1994, CPF: nº 062.954.233-37, residente e domiciliado na cidade de Teresina - PI, na RUA PARAIBA, 1705, Bairro Pirajá, CEP: 64003-460

A Empresa **FREITAS & FREITAS SERVICOS LTDA**, localizada na R TRINTA E UM DE MARÇO, 3238, Bairro Ininga, cidade TERESINA– PI, CEP 64049-700. Inscrito sob no 43.304.770/0001-30, e arquivado na Junta Comercial do Estado do Piauí, sob NIRE Nº22600085102. Neste ato, toma a decisão por fazer algumas alterações contratuais, mediante as condições estabelecidas nas clausulas seguintes:

CLAUSULA PRIMEIRA – DO ENDEREÇO

A Empresa altera a sede para o seguinte endereço: Rua Duque de Caxias, nº 202, Bairro Centro, Município de Alto Longá – PI, com nº CEP 64360-000.

INSTRUMENTO DE CONSOLIDAÇÃO SOCIEDADE EMPRESARIA LIMITADA

CLÁUSULA I - DO NOME EMPRESARIAL (art. 968, II, CC)

A Empresa adota como nome empresarial: **FREITAS & FREITAS SERVICOS LTDA** e nome fantasia **F M SERVICOS**.

CLÁUSULA II - DA SEDE (art. 968, IV, CC)

A Empresa tem sua sede no seguinte endereço Rua Duque de Caxias , nº 202, Bairro Centro, Município de Alto Longá – PI, com nº CEP 64360-000.

CLÁUSULA III - DO OBJETO (art. 968, IV, CC)

A empresa exerce as seguintes atividades econômicas:

- 4120-4/00 - Construção de edifícios
- 3702-9/00 - Atividades relacionadas a esgoto, exceto a gestão de redes
- 3811-4/00 - Coleta de resíduos não-perigosos

(Handwritten signatures and initials in blue ink, including a large signature and several initials like 'ca', 'F', 'M', 'L', 'E', 'B', 'G', 'H')



- 4211-1/01 - Construção de rodovias e ferrovias
- 4211-1/02 - Pintura para sinalização em pistas rodoviárias e aeroportos
- 4212-0/00 - Construção de obras-de-arte especiais
- 4213-8/00 - Obras de urbanização - ruas, praças e calçadas
- 4221-9/01 - Construção de barragens e represas para geração de energia elétrica
- 4221-9/02 - Construção de estações e redes de distribuição de energia elétrica
- 4221-9/05 - Manutenção de estações e redes de telecomunicações
- 4222-7/01 - Construção de redes de abastecimento de água, coleta de esgoto e construções correlatas, exceto obras de irrigação
- 4222-7/02 - Obras de irrigação
- 4292-8/01 - Montagem de estruturas metálicas
- 4299-5/01 - Construção de instalações esportivas e recreativas
- 4311-8/01 - Demolição de edifícios e outras estruturas
- 4311-8/02 - Preparação de canteiro e limpeza de terreno
- 4312-6/00 - Perfurações e sondagens
- 4313-4/00 - Obras de terraplenagem
- 4321-5/00 - Instalação e manutenção elétrica
- 4322-3/01 - Instalações hidráulicas, sanitárias e de gás
- 4322-3/02 - Instalação e manutenção de sistemas centrais de ar condicionado, de ventilação e refrigeração
- 4329-1/01 - Instalação de painéis publicitários
- 4329-1/04 - Montagem e instalação de sistemas e equipamentos de iluminação e sinalização em vias públicas, portos e aeroportos
- 4330-4/01 - Impermeabilização em obras de engenharia civil
- 4330-4/02 - Instalação de portas, janelas, tetos, divisórias e armários embutidos de qualquer material
- 4330-4/03 - Obras de acabamento em gesso e estuque
- 4330-4/04 - Serviços de pintura de edifícios em geral
- 4330-4/05 - Aplicação de revestimentos e de resinas em interiores e exteriores
- 4399-1/05 - Perfuração e construção de poços de água
- 4923-0/02 - Serviço de transporte de passageiros - locação de automóveis com motorista
- 6821-8/01 - Corretagem na compra e venda e avaliação de imóveis
- 7112-0/00 - Serviços de engenharia
- 7711-0/00 - Locação de automóveis sem condutor
- 7810-8/00 - Seleção e agenciamento de mão-de-obra
- 8111-7/00 - Serviços combinados para apoio a edifícios, exceto condomínios prediais
- 8121-4/00 - Limpeza em prédios e em domicílios
- 8122-2/00 - Imunização e controle de pragas urbanas
- 8129-0/00 - Atividades de limpeza não especificadas anteriormente
- 8610-1/02 - Atividades de atendimento em pronto-socorro e unidades hospitalares para atendimento a urgências
- 8630-5/04 - Atividade odontológica
- 8650-0/02 - Atividades de profissionais da nutrição
- 8650-0/03 - Atividades de psicologia e psicanálise
- 8650-0/04 - Atividades de fisioterapia
- 8650-0/05 - Atividades de terapia ocupacional
- 8650-0/06 - Atividades de fonoaudiologia

CONSTRUCAO DE EDIFICIOS ATIVIDADES DE ATENDIMENTO EM PRONTO-SOCORRO E UNIDADES HOSPITALARES PARA ATENDIMENTO A URGENCIAS ATIVIDADE ODONTOLOGICA ATIVIDADES DE FONOAUDIOLOGIA SELECAO E AGENCIAMENTO DE MAO-DE-OBRA COLETA DE RESIDUOS NAO-PERIGOSOS CONSTRUCAO DE RODOVIAS E FERROVIAS PINTURA PARA

48
e



SINALIZACAO EM PISTAS RODOVIARIAS E AEROPORTOS CONSTRUCAO DE OBRAS-DE-ARTE ESPECIAIS OBRAS DE URBANIZACAO - RUAS, PRACAS E CALCADAS CONSTRUCAO DE ESTACOES E REDES DE DISTRIBUICAO DE ENERGIA ELETRICA CONSTRUCAO DE REDES DE ABASTECIMENTO DE AGUA, COLETA DE ESGOTO E CONSTRUCOES CORRELATAS, EXCETO OBRAS DE IRRIGACAO MONTAGEM DE ESTRUTURAS METALICAS CONSTRUCAO DE INSTALACOES ESPORTIVAS E RECREATIVAS DEMOLICAO DE EDIFICIOS E OUTRAS ESTRUTURAS PREPARACAO DE CANTEIRO E LIMPEZA DE TERRENO OBRAS DE TERRAPLENAGEM INSTALACAO E MANUTENCAO ELETRICA INSTALACOES HIDRAULICAS, SANITARIAS E DE GAS CONSTRUCAO DE BARRAGENS E REPRESAS PARA GERACAO DE ENERGIA ELETRICA MANUTENCAO DE ESTACOES E REDES DE TELECOMUNICACOES INSTALACAO DE PORTAS, JANELAS, TETOS, DIVISORIAS E ARMARIOS EMBUTIDOS DE QUALQUER MATERIAL SERVICOS DE PINTURA DE EDIFICIOS EM GERAL PERFURACAO E CONSTRUCAO DE POCOS DE AGUA SERVICOS DE ENGENHARIA INSTALACAO E MANUTENCAO DE SISTEMAS CENTRAIS DE AR CONDICIONADO, DE VENTILACAO E REFRIGERACAO INSTALACAO DE PAINES PUBLICITARIOS MONTAGEM E INSTALACAO DE SISTEMAS E EQUIPAMENTOS DE ILUMINACAO E SINALIZACAO EM VIAS PUBLICAS, PORTOS E AEROPORTOS IMPERMEABILIZACAO EM OBRAS DE ENGENHARIA CIVIL OBRAS DE ACABAMENTO EM GESSO E ESTUQUE APLICACAO DE REVESTIMENTOS E DE RESINAS EM INTERIORES E EXTERIORES SERVICIO DE TRANSPORTE DE PASSAGEIROS - LOCACAO DE AUTOMOVEIS COM MOTORISTA LOCACAO DE AUTOMOVEIS SEM CONDUTOR, SERVICOS COMBINADOS PARA APOIO A EDIFICIOS, EXCETO CONDOMINIOS PREDIAIS LIMPEZA EM PREDIOS E EM DOMICILIOS CORRETAGEM NA COMPRA E VENDA E AVALIACAO DE IMOVEIS ATIVIDADES DE PROFISSIONAIS DA NUTRICAO ATIVIDADES DE PSICOLOGIA E PSICANALISE ATIVIDADES DE TERAPIA OCUPACIONAL ATIVIDADES DE FISIOTERAPIA OBRAS DE IRRIGACAO PERFURACOES E SONDAGENS IMUNIZACAO E CONTROLE DE PRAGAS URBANAS ATIVIDADES DE LIMPEZA NAO ESPECIFICADAS ANTERIORMENTE (A ATIVIDADE DE LIMPEZA DE RUAS) ATIVIDADES RELACIONADAS A ESGOTO, EXCETO A GESTAO DE REDES

CLÁUSULA IV - DO INÍCIO DAS ATIVIDADES E PRAZO DE DURAÇÃO

(art.53, III, F, Decreto nº 1.800/96)

A empresa iniciou suas atividades em 25/08/2021, com duração indeterminada.

CLÁUSULA V - DO CAPITAL (art. 968, III, CC)

O capital de R\$ 200.000,00 (duzentos mil reais), totalmente subscrito e integralizado, neste ato, da seguinte forma: R\$ 200.000,00 (duzentos mil reais) em moeda corrente do País.

CLÁUSULA VI - DA ADMINISTRAÇÃO (ART. 997, VI; 1.013, 1.015; 1.064, CC)

A administração da empresa será exercida pela sócia **FATIMA GABRIELA LIMA DE FREITAS** que representará legalmente a sociedade e poderá praticar todo e qualquer ato de gestão pertinente ao objeto social. Parágrafo único. Não constituindo o objeto social, a alienação ou a oneração de bens imóveis depende de autorização da maioria.

CLÁUSULA VII - DO BALANÇO PATRIMONIAL (art. 1.065, CC)

Ao término de cada exercício, em 31 de Dezembro, o titular prestará contas justificadas, de sua administração, procedendo à elaboração do inventário, do balanço patrimonial e do balanço de resultado econômico, cabendo ao titular, os lucros ou perdas apuradas.

**CLÁUSULA VIII - FALECIMENTO DE SÓCIO**

Falecendo ou interditado qualquer sócia, a empresa continuará suas atividades com os herdeiros, sucessores e o incapaz, desde que autorizado legalmente. Não sendo possível ou inexistindo interesse destes ou do(s) sócio(s) remanescente(s) na continuidade da sociedade, esta será liquidada após a apuração do Balanço Patrimonial na data do evento. O resultado positivo ou negativo será distribuído ou suportado pelos sócios na proporção de suas quotas. Parágrafo único - O mesmo procedimento será adotado em outros casos em que a sociedade se resolva em relação a seu sócio.

CLÁUSULA X - DECLARAÇÃO DE DESIMPEDIMENTO DE ADMINISTRADOR (art. 1.011, § 1º CC e art. 37, II da Lei nº 8.934 de 1994)

A Administradora declara, sob as penas da lei, de que não está impedida de exercer a administração da empresa, por lei especial, ou em virtude de condenação criminal, ou por se encontrar sob os efeitos dela, a pena que vede, ainda que temporariamente, o acesso a cargos públicos; ou por crime falimentar, de prevaricação, peita ou suborno, concussão, peculato, ou contra a economia popular, contra o sistema financeiro nacional, contra normas de defesa da concorrência, contra as relações de consumo, fé pública, ou a propriedade.

CLÁUSULA XI - PORTE EMPRESARIAL – A sócia declara que a empresa se enquadra como Microempresa - ME, nos termos da Lei Complementar nº 123, de 14 de dezembro de 2006, e que não se enquadra em qualquer das hipóteses de exclusão relacionadas no § 4º do art. 3º da mencionada lei. (art. 3º, I, LC nº 123, de 2006) E, por estar assim constituído, assino o presente instrumento.

CLAUSULA XII - FORO

Fica eleito o Foro da Comarca de Alto-Longá - PI, para qualquer ação fundada neste contrato, renunciando-se a qualquer outro por muito especial que seja.

E por estarem em perfeito acordo, em tudo que neste instrumento particular foi lavrado, obrigam-se a cumprir o presente ato constitutivo, e assinam o presente instrumento em uma única via que será destinada ao registro e arquivamento na Junta Comercial do Estado do Piauí.

Teresina – PI, 24 de Abril de 2023.

FATIMA GABRIELA LIMA DE FREITAS
 CPF: 062.954.233-37
SÓCIA ADMINISTRADORA

e
con
A
#
SO
te



ASSINATURA ELETRÔNICA

Certificamos que o ato da empresa FREITAS & FREITAS SERVICOS LTDA consta assinado digitalmente por:

IDENTIFICAÇÃO DO(S) ASSINANTE(S)	
CPF/CNPJ	Nome
06295423337	FATIMA GABRIELA LIMA DE FREITAS



CERTIFICO O REGISTRO EM 27/04/2023 07:14 SOB N° 20230297579.
PROTOCOLO: 230297579 DE 25/04/2023.
CÓDIGO DE VERIFICAÇÃO: 12305608007. CNPJ DA SEDE: 43304770000130.
NIRE: 22600085102. COM EFEITOS DO REGISTRO EM: 24/04/2023.
FREITAS & FREITAS SERVICOS LTDA

MATEUS FRANCISCO SANTOS RUFINO VIEIRA
SECRETÁRIO-GERAL
www.piauidigital.pi.gov.br

A validade deste documento, se impresso, fica sujeita à comprovação de sua autenticidade nos respectivos portais, inferindo seus respectivos códigos de verificação.

[Handwritten signatures and initials in blue ink]

COMPROVANTE DE INSCRIÇÃO E DE SITUAÇÃO CADASTRAL



Comprovante de Inscrição e de Situação Cadastral

Cidadão,

Confira os dados de Identificação da Pessoa Jurídica e, se houver qualquer divergência, providenciar atualização cadastral.

A informação sobre o porte que consta neste comprovante é a declarada pelo contribuinte.

 REPÚBLICA FEDERATIVA DO BRASIL CADASTRO NACIONAL DA PESSOA JURÍDICA			
NÚMERO DE INSCRIÇÃO 43.304.770/0001-30 MATRIZ	COMPROVANTE DE INSCRIÇÃO E DE SITUAÇÃO CADASTRAL	DATA DE ABERTURA 27/08/2021	
NOME EMPRESARIAL FREITAS & FREITAS SERVICOS LTDA			
TÍTULO DO ESTABELECIMENTO (NOME DE FANTASIA) F M SERVICOS			PORTE ME
CÓDIGO E DESCRIÇÃO DA ATIVIDADE ECONÔMICA PRINCIPAL 41.20-4-00 - Construção de edifícios			
CÓDIGO E DESCRIÇÃO DAS ATIVIDADES ECONÔMICAS SECUNDÁRIAS 37.02-9-00 - Atividades relacionadas a esgoto, exceto a gestão de redes 38.11-4-00 - Coleta de resíduos não-perigosos 42.11-1-01 - Construção de rodovias e ferrovias 42.11-1-02 - Pintura para sinalização em pistas rodoviárias e aeroportos 42.12-0-00 - Construção de obras de arte especiais 42.13-8-00 - Obras de urbanização - ruas, praças e calçadas 42.21-9-01 - Construção de barragens e represas para geração de energia elétrica 42.21-9-02 - Construção de estações e redes de distribuição de energia elétrica 42.21-9-05 - Manutenção de estações e redes de telecomunicações 42.22-7-01 - Construção de redes de abastecimento de água, coleta de esgoto e construções correlatas, exceto obras de irrigação 42.22-7-02 - Obras de irrigação 42.92-8-01 - Montagem de estruturas metálicas 42.99-5-01 - Construção de instalações esportivas e recreativas 43.11-8-01 - Demolição de edifícios e outras estruturas 43.11-8-02 - Preparação de canteiro e limpeza de terreno 43.12-6-00 - Perfurações e sondagens 43.13-4-00 - Obras de terraplenagem 43.21-5-00 - Instalação e manutenção elétrica 43.22-3-01 - Instalações hidráulicas, sanitárias e de gás 43.22-3-02 - Instalação e manutenção de sistemas centrais de ar condicionado, de ventilação e refrigeração			
CÓDIGO E DESCRIÇÃO DA NATUREZA JURÍDICA 206-2 - Sociedade Empresária Limitada			
LOGRADOURO R DUQUE DE CAXIAS	NÚMERO 202	COMPLEMENTO SALA B	
CEP 64.360-000	BAIRRO/DISTRITO CENTRO	MUNICÍPIO ALTO LONGA	UF PI
ENDEREÇO ELETRÔNICO FREITASEFREITAS03@GMAIL.COM		TELEFONE (86) 9951-1630	



REPÚBLICA FEDERATIVA DO BRASIL
COMPROVANTE DE INSCRIÇÃO E DE SITUAÇÃO CADASTRAL
CADASTRO NACIONAL DA PESSOA JURÍDICA



NUMERO DE INSCRIÇÃO 43.304.770/0001-30 MATRIZ	COMPROVANTE DE INSCRIÇÃO E DE SITUAÇÃO CADASTRAL	DATA DE ABERTURA 27/08/2021
NOME EMPRESARIAL FREITAS & FREITAS SERVICOS LTDA		
CÓDIGO E DESCRIÇÃO DAS ATIVIDADES ECONÔMICAS SECUNDARIAS 43.29-1-01 - Instalação de painéis publicitários 43.29-1-04 - Montagem e instalação de sistemas e equipamentos de iluminação e sinalização em vias públicas, portos e aeroportos 43.30-4-01 - Impermeabilização em obras de engenharia civil 43.30-4-02 - Instalação de portas, janelas, tetos, divisórias e armários embutidos de qualquer material 43.30-4-03 - Obras de acabamento em gesso e estuque 43.30-4-04 - Serviços de pintura de edifícios em geral 43.30-4-05 - Aplicação de revestimentos e de resinas em interiores e exteriores 43.99-1-05 - Perfuração e construção de poços de água 49.23-0-02 - Serviço de transporte de passageiros - locação de automóveis com motorista 68.21-8-01 - Corretagem na compra e venda e avaliação de imóveis 71.12-0-00 - Serviços de engenharia 77.11-0-00 - Locação de automóveis sem condutor 78.10-8-00 - Seleção e agenciamento de mão-de-obra 81.11-7-00 - Serviços combinados para apoio a edifícios, exceto condomínios prediais 81.21-4-00 - Limpeza em prédios e em domicílios 81.22-2-00 - Imunização e controle de pragas urbanas 81.29-0-00 - Atividades de limpeza não especificadas anteriormente 86.10-1-02 - Atividades de atendimento em pronto-socorro e unidades hospitalares para atendimento a urgências 86.30-5-04 - Atividade odontológica 86.50-0-02 - Atividades de profissionais da nutrição		
CÓDIGO E DESCRIÇÃO DA NATUREZA JURIDICA 206-2 - Sociedade Empresária Limitada		
LOGRADOURO R DUQUE DE CAXIAS	NUMERO 202	COMPLEMENTO SALA B
CEP 64.360-000	BAIRRO/DISTRITO CENTRO	MUNICIPIO ALTO LONGA
UF PI	ENDEREÇO ELETRÔNICO FREITASEFREITAS03@GMAIL.COM	TELEFONE (86) 9951-1630
ENTE FEDERATIVO RESPONSÁVEL (EFR) *****		
SITUAÇÃO CADASTRAL ATIVA	DATA DA SITUAÇÃO CADASTRAL 27/08/2021	
MOTIVO DE SITUAÇÃO CADASTRAL		
SITUAÇÃO ESPECIAL *****	DATA DA SITUAÇÃO ESPECIAL *****	

Aprovado pela Instrução Normativa RFB nº 1.863, de 27 de dezembro de 2018.

Emitido no dia 27/04/2023 às 09:02:32 (data e hora de Brasília).

Página: 2/3

Handwritten signatures and marks:
 - A large signature on the left side.
 - A circular stamp with a signature inside.
 - A large signature on the right side.
 - A signature with the number "53" written below it.
 - Various other scribbles and marks.

 REPÚBLICA FEDERATIVA DO BRASIL COMPROVANTE DE INSCRIÇÃO E DE SITUAÇÃO CADASTRAL		 1026 Rubrica C P L	
NUMERO DE INSCRIÇÃO 43.304.770/0001-30 MATRIZ	COMPROVANTE DE INSCRIÇÃO E DE SITUAÇÃO CADASTRAL		DATA DE ABERTURA 27/08/2021
NOME EMPRESARIAL FREITAS & FREITAS SERVICOS LTDA			
CÓDIGO E DESCRIÇÃO DAS ATIVIDADES ECONÔMICAS SECUNDÁRIAS 86.50-0-03 - Atividades de psicologia e psicanálise 86.50-0-04 - Atividades de fisioterapia 86.50-0-05 - Atividades de terapia ocupacional 86.50-0-06 - Atividades de fonoaudiologia			
CÓDIGO E DESCRIÇÃO DA NATUREZA JURÍDICA 206-2 - Sociedade Empresária Limitada			
LOGRADOURO R DUQUE DE CAXIAS	NÚMERO 202	COMPLEMENTO SALA B	
CEP 64.360-000	BAIRRO/DISTRITO CENTRO	MUNICÍPIO ALTO LONGA	UF PI
ENDEREÇO ELETRÔNICO FREITASEFREITAS03@GMAIL.COM		TELEFONE (86) 9951-1630	
ENTE FEDERATIVO RESPONSÁVEL (EFR) *****			
SITUAÇÃO CADASTRAL ATIVA		DATA DA SITUAÇÃO CADASTRAL 27/08/2021	
MOTIVO DE SITUAÇÃO CADASTRAL			
SITUAÇÃO ESPECIAL *****		DATA DA SITUAÇÃO ESPECIAL *****	

Aprovado pela Instrução Normativa RFB nº 1.863, de 27 de dezembro de 2018.

Emitido no dia 27/04/2023 às 09:02:32 (data e hora de Brasília).

Página: 3/3

 CONSULTAR QSA

 VOLTAR

 IMPRIMIR

A RFB agradece a sua visita. Para informações sobre política de privacidade e uso, [clique aqui](#).

[Passo a passo para o CNPJ](#)

[Consultas CNPJ](#)

[Estatísticas](#)

[Parceiros](#)

[Serviços](#)

Handwritten signatures and initials in blue ink:
 - Top right: a large signature.
 - Middle right: a signature starting with 'con' and another signature.
 - Bottom right: several initials and a signature, including 'H' and '54'.

COMPROVANTE DE INSCRIÇÃO E DE SITUAÇÃO CADASTRAL



[Handwritten signature]

[Handwritten mark]

[Handwritten signature]

[Handwritten signature]

[Handwritten signature]

[Handwritten signature]

[Handwritten signature]

[Handwritten signature]



ESTADO DO PIAUÍ
SECRETARIA DA FAZENDA
3ª GERAT: GERÊNCIA REGIONAL DE
ATENDIMENTO TERESINA



INSCRIÇÃO ESTADUAL

Número 196992702

Nome Fantasia: F M SERVICOS

Razão Social: FREITAS & FREITAS SERVICOS LTDA

CNPJ: 43.304.770/0001-30

Atividade Principal: 4120-4/00 - Construção de edifícios

Atividade(s) Secundária(s) CNAE: 4330-4/02 - Instalação de portas, janelas, tetos, divisórias e armários embutidos de qualquer material, 4322-3/01 - Instalações hidráulicas, sanitárias e de gás, 4311-8/01 - Demolição de edifícios e outras estruturas, 8111-7/00 - Serviços combinados para apoio a edifícios, exceto condomínios prediais, 4399-1/05 - Perfuração e construção de poços de água, 4212-0/00 - Construção de obras-de-arte especiais, 7711-0/00 - Locação de automóveis sem condutor, 4221-9/05 - Manutenção de estações e redes de telecomunicações, 4312-6/00 - Perfurações e sondagens, 4923-0/02 - Serviço de transporte de passageiros - locação de automóveis com motorista, 4330-4/04 - Serviços de pintura de edifícios em geral, 8650-0/06 - Atividades de fonoaudiologia, 4313-4/00 - Obras de terraplenagem, 4330-4/05 - Aplicação de revestimentos e de resinas em interiores e exteriores, 4322-3/02 - Instalação e manutenção de sistemas centrais de ar condicionado, de ventilação e refrigeração, 3702-9/00 - Atividades relacionadas a esgoto, exceto a gestão de redes, 4299-5/01 - Construção de instalações esportivas e recreativas, 4222-7/02 - Obras de irrigação, 8650-0/03 - Atividades de psicologia e psicanálise, 4329-1/01 - Instalação de painéis publicitários, 7810-8/00 - Seleção e agenciamento de mão-de-obra, 8610-1/02 - Atividades de atendimento em pronto-socorro e unidades hospitalares para atendimento a urgências, 4211-1/01 - Construção de rodovias e ferrovias, 4311-8/02 - Preparação de canteiro e limpeza de terreno, 4213-8/00 - Obras de urbanização - ruas, praças e calçadas, 8630-5/04 - Atividade odontológica, 8650-0/02 - Atividades de profissionais da nutrição, 8129-0/00 - Atividades de limpeza não especificadas anteriormente, 8122-2/00 - Imunização e controle de pragas urbanas, 4222-7/01 - Construção de redes de abastecimento de água, coleta de esgoto e construções correlatas, exceto obras de irrigação, 4321-5/00 - Instalação e manutenção elétrica, 3811-4/00 - Coleta de resíduos não-perigosos, 4221-9/01 - Construção de barragens e represas para geração de energia elétrica, 4221-9/02 - Construção de estações e redes de distribuição de energia elétrica, 4330-4/03 - Obras de acabamento em gesso e estuque, 4329-1/04 - Montagem e instalação de sistemas e equipamentos de iluminação e sinalização em vias públicas, portos e aeroportos, 8650-0/05 - Atividades de terapia ocupacional, 4292-8/01 - Montagem de estruturas metálicas, 6821-8/01 - Corretagem na compra e venda e avaliação de imóveis, 4211-1/02 - Pintura para sinalização em pistas rodoviárias e aeroportos, 7112-0/00 - Serviços de engenharia, 4330-4/01 - Impermeabilização em obras de engenharia civil, 8121-4/00 - Limpeza em prédios e em domicílios, 8650-0/04 - Atividades de fisioterapia

Município: Alto Longá

Endereço: RUA DUQUE DE CAXIAS, CENTRO

CEP: 64360000

Local e data: Alto Longá, quinta, 27 de abril de 2023

IRÃ DE SOUSA PIMENTEL
3ª GERAT: Gerência Regional de Atendimento Teresina

Código de Autenticidade: **GS1FOKVF**

EMITIDO PELO FUNCIONÁRIO GERADO PELO SISTEMA

Esse documento deverá permanecer exposto em local visível no estabelecimento empresarial



[Handwritten signature]

[Handwritten mark]

[Handwritten mark]

[Handwritten signature]

[Handwritten mark]

[Handwritten signature]

[Handwritten mark]

[Handwritten mark]

[Handwritten mark]
57
e



REPUBLICA FEDERATIVA DO BRASIL
 MINISTÉRIO DA INFRAESTRUTURA
 DEPARTAMENTO NACIONAL DE TRÂNSITO
 CARTeira NACIONAL DE HABILITAÇÃO

PIAUI

VALIDA EM TODO O TERRITÓRIO NACIONAL
 2005044975

NOME: FATIMA GABRIELA LIMA DE FREITAS

DOC. IDENTIDADE/ÓRG. EMISSOR/UF: 3599982 SSP PI

CPF: 062.954.233-37 DATA NASCIMENTO: 03/09/1994

FILIAÇÃO: PEDRO FRANCISCO DE FREITAS
 REGINA CELIA LINA DE FREITAS

PERMISSÃO: ACC: CAT. HAB: 5

Nº REGISTRO: 26326239840 VALORDE: 20/01/2025 1ª HABILITAÇÃO: 20/03/2015

OBSERVAÇÕES:
 A

Assinatura Rubrica e/ou de outro

ASSINATURA DO PORTADOR: LOCAL: TERESINA, PI DATA EMISSÃO: 21/01/2026

ASSINADO DIGITALMENTE
 DEPARTAMENTO ESTADUAL DE TRÂNSITO 54475760066
 P1320904412

PIAUI

DENATRAN CONTRAN

QR-CODE

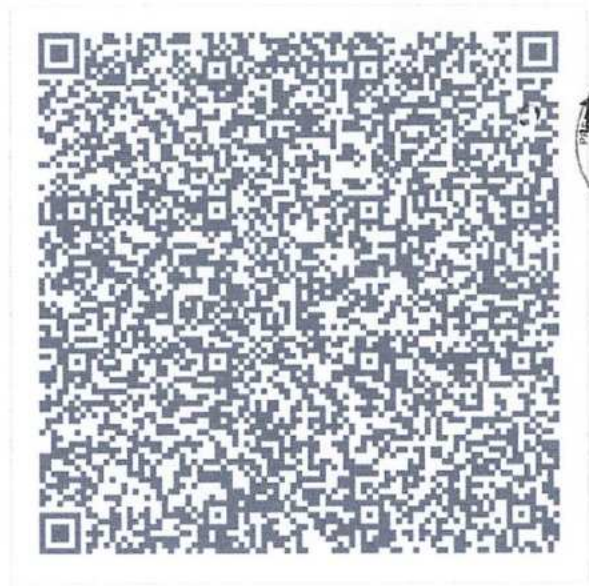

Documento assinado com certificado digital em conformidade com a Medida Provisória nº 2200-2/2001. Sua validade poderá ser confirmada por meio do programa Assinador Serpro.

As orientações para instalar o Assinador Serpro e realizar a validação do documento digital estão disponíveis em: <https://www.serpro.gov.br/assinador-digital>.

SERPRO/SENATRAN

Handwritten signatures and marks:
 e
 car
 [Signature]
 [Signature]
 [Signature]
 [Signature]
 [Signature]



PREFEITURA MUNICIPAL DE ALTO LONGÁ

PREF. MUNIC. DE ALTO LONGÁ CNPJ: 06554323000103

RUA BENEDITO BRITO, Nº 400 - CENTRO

Rol Cadastral do Mobiliário - Completo: (Cadastro: '000001474','000001474')

Data Emissão: 02/05/2023
Hora: 10:14:31
Exercício: 2023
Usuário: RICARDO
Página(s): 1 de 1



FICHA CADASTRAL DO MOBILIÁRIO

CONTRIBUINTE

Código: 000014938
Nome: FREITAS & FREITAS SERVICOS LTDA CNPJ: 43304770000130
Nome Fant.: F M SERVICOS PIS/NIT:
Endereço: RUA DUQUE DE CAXIAS Nº: 202 CEP: 64360000
Bairro: CENTRO Complemento: SALA B
Cidade: ALTO LONGA Estado: PI

ESTABELECIMENTO

Cadastro: 000001474
Endereço: RUA DUQUE DE CAXIAS Nº: 202 CEP: 64360000
Bairro: CENTRO Complemento: SALA B
Cidade: ALTO LONGA Estado: PI
Area: 0,00 Nº Empregados: 0 Região:
Insc Estadual: Insc Municipal: 000001474 Horário de Funcionamento: Das: Até

DADOS GERAIS

Abertura: Processo: Dt. Processo:
Junta Comercial: Data: Nº Reg Pessoal Jurídica:
Escritório: Email Esc:
Fone Esc:
Situação: 01 - Ativo Tipo da Empresa: Micro Empresa
Tipo ISS: 03 - Sobre Faturamento Capital: 0 Tipo de Cadastro: Sociedade
Optante SN: N Regime Especial: Não Possui Exigibilidade ISS: Exigível
Atividade:

Handwritten signatures and marks in blue ink, including a large signature and the number 59.



Governo do Estado do Piauí
 Secretaria Especial da Micro e Pequena Empresa - SEMPE
 Junta Comercial do Estado do Piauí



CERTIDÃO ESPECÍFICA

Sistema Nacional de Registro de Empresas Mercantis - SINREM

Certificamos que as informações abaixo constam dos documentos arquivados nesta Junta Comercial e são vigentes na data da sua expedição.

Certificamos que FREITAS & FREITAS SERVICOS LTDA encontra-se registrada nesta Junta Comercial, como segue:			Protocolo: PIC2301924232
NIRE 22600085102 CNPJ 43.304.770/0001-30		Situação ATIVA Status SEM STATUS	
Endereço Completo DUQUE DE CAXIAS, Nº 202, SALA B, CENTRO - Alto Longá/PI - CEP 64360-000			
Arquivamentos Posteriores			
Ato	Número	Data	Descrição
002	20230297579	27/04/2023	CONSOLIDAÇÃO DE CONTRATO/ESTATUTO
002	20230297579	27/04/2023	ALTERAÇÃO DE DADOS (EXCETO NOME EMPRESARIAL)
002	20230148549	29/03/2023	CONSOLIDAÇÃO DE CONTRATO/ESTATUTO
002	20230148549	29/03/2023	ALTERAÇÃO DE DADOS (EXCETO NOME EMPRESARIAL)
904	T2260008510	09/12/2022	TRANSFORMAÇÃO
002	20220429472	08/07/2022	CONSOLIDAÇÃO DE CONTRATO/ESTATUTO
002	20220429472	08/07/2022	ALTERAÇÃO DE DADOS (EXCETO NOME EMPRESARIAL)
223	20210596295	01/09/2021	BALANÇO
091	22600085102	27/08/2021	ENQUADRAMENTO DE MICROEMPRESA
091	22600085102	27/08/2021	ATO CONSTITUTIVO

Esta certidão foi emitida automaticamente em 05/05/2023, às 16:28:06 (horário de Brasília).
 Se impressa, verificar sua autenticidade no <https://www.piauidigital.pi.gov.br>, com o código TKV20IAX.



PIC2301924232

MATEUS FRANCISCO SANTOS RUFINO VIEIRA
 Secretário(a) Geral

[Handwritten signatures and initials in blue ink]

60
 1 de 1